



DATI TECNICI

Campo di funzionamento: fino a 210 m³/h con prevalenza fino a 555 m

Massima quantità di sabbia ammessa: 50g/m³

Massima temperatura ambiente: 30°C (50°C disponibili su richiesta)

Diametro bocca di mandata (interno filettato): 6"

Numero di avviamenti: fare riferimento alle specifiche del motore

Flusso di raffreddamento: fare riferimento alle specifiche del motore

Installazione: orizzontale o verticale, fare riferimento alle specifiche del motore

APPLICAZIONI

Elettropompe sommerse semiassiali multistadio realizzate completamente in acciaio stampato (AISI 304L o AISI 316 su richiesta). Utilizzabili in pozzi di diametro equivalente alla dimensione della pompa (6", 7", 8", 10") o maggiore e capaci di generare un'ampia gamma di portate e prevalenze.

Queste pompe trovano un ampio campo di applicazione in impianti idrici domestici ed industriali di sollevamento, distribuzione e pressurizzazione; sistemi di irrigazione sprinkler e a gocciolamento; impianti antincendio; abbassamento del livello di faglia; fornitura idrica ad uso industriale come impianti minerari, sorgenti termali, autoclavi e serbatoi.

Adatte ad applicazioni sia in acqua pulita, priva di corpi solidi e abrasivi nella versione standard in acciaio AISI 304, sia per applicazioni più gravose con soluzioni aggressive e acqua salata nella versione in acciaio inox AISI 316 sia per la parte idraulica che per il motore.

Disponibili su richiesta motori con avvolgimento PE2+PA per applicazioni con acqua ad alta temperatura fino a 50°C.

Le pompe possono essere installate sia verticalmente che orizzontalmente semplicemente rimuovendo la valvola di non-ritorno ed installando una camicia di raffreddamento alla bocca di aspirazione (verificare l'applicabilità del motore all'uso in orizzontale nella sezione dedicata alle specifiche tecniche).

CARATTERISTICHE COSTRUTTIVE DELLA POMPA

Pompe semiassiali con diffusori, giranti, supporti, sezioni di mandata ed aspirazione realizzati completamente in acciaio stampato (AISI 304 o AISI 316) in grado di assicurare la massima resistenza, affidabilità e qualità costruttiva.

Giranti bilanciate e calettate all'albero mediante accoppiamento conico, sviluppato appositamente per garantire la facilità di assemblaggio, evitare malfunzionamenti dovuti a vibrazioni durante la rotazione e diminuire la rumorosità in esercizio.

Albero guidato da cuscinetti lubrificati ad acqua. Geometria dei diffusori che facilita l'espulsione delle particelle di sabbia con il liquido pompato e limita l'infiltrazione di acqua tra gli stadi (massima quantità di sabbia ammessa: 50 gr/m³).

Valvola di non-ritorno integrata per ridurre perdite di carico localizzate.

Filtro in acciaio inossidabile applicato alla bocca di aspirazione per impedire l'ingresso di corpi solidi disciolti.

Bocca di mandata filettata secondo standard GAS (standard NPT su richiesta).

Accoppiamento con motori 6", 8", 10" a seconda della potenza richiesta dalla parte idraulica:

- 6GF: motore sommerso 6" incapsulato
- TR6: motore sommerso 6" riavvolgibile
- TR8: motore sommerso 8" riavvolgibile
- TR10: motore sommerso 10" riavvolgibile

Per funzionamento con inverter riferirsi alle specifiche tecniche del motore accoppiato.

SU RICHIESTA:

- Corpo pompa acciaio inox AISI 316 per applicazioni in acqua aggressiva
- Giranti in acciaio inox AISI 316
- Motore in acciaio inox AISI 316 per applicazioni in acqua aggressiva
- Versione avviamento Star/Delta
- Versione motore con avvolgimenti PE2+PA per alte temperature dell'acqua
- Accoppiamenti pompa/motore non standard

MATERIALI

N°	PARTICOLARI	MATERIALI
1	CORPO DI ASPIRAZIONE	ACCIAIO INOX (AISI 304L)
2	FILTRO DI ASPIRAZIONE	ACCIAIO INOX (AISI 304L)
3	ANELLO DI SPALLAMENTO	BRONZO (ASTM B145-4A)
4	ALBERO	ACCIAIO INOX (AISI 420)
5	BOCCOLA DI CALETTATURA	ACCIAIO INOX
6	ANELLO DI RASAMENTO GIRANTE	ACCIAIO INOX (AISI 304)
7	GIRANTE	ACCIAIO INOX (AISI 304L)
8	DIFFUSORE	ACCIAIO INOX (AISI 304L)
9	CUSCINETTO INTERMEDIO	GOMMA
10	ANELLO DI SPALLAMENTO DIFFUSORE	GOMMA
11	DADO DI CALETTATURA	ACCIAIO INOX (AISI 304L)
12	CUSCINETTO INTERMEDIO	GOMMA
13	BOCCOLA GUIDA ALBERO	BRONZO (ASTM B145-4A)
14	VALVOLA DI NON-RITORNO	ACCIAIO INOX (AISI 304)
15	CORPO DI MANDATA	ACCIAIO INOX (AISI 304)
16	TIRANTE	ACCIAIO INOX (AISI 304L)
17	COPRICAVO	ACCIAIO INOX (AISI 304)
18	DADO DI SERRAGGIO	ACCIAIO INOX (AISI 303)
19	TARGHETTA	ACCIAIO INOX (AISI 304)

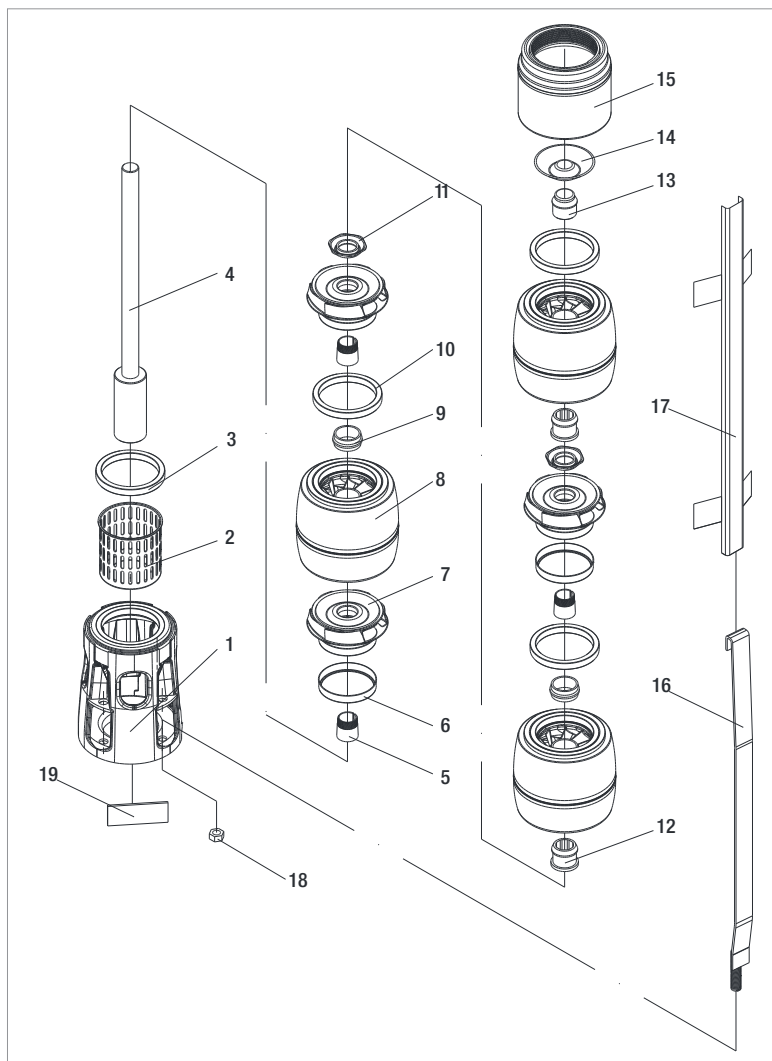

- Indice di denominazione: (esempio)

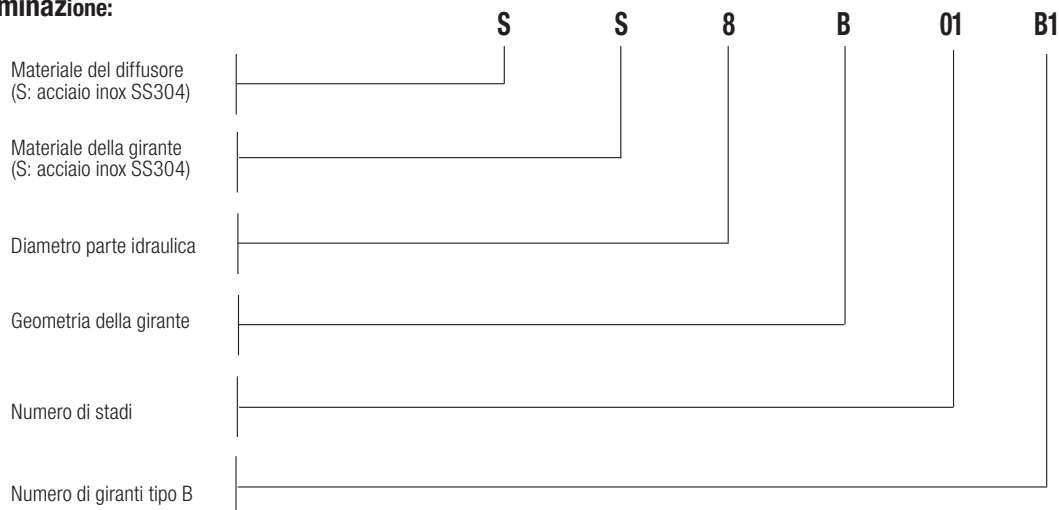

PRESTAZIONI 50 Hz - 2 POLI

MODELLO	DATI ELETTRICI		DATI IDRAULICI											ACCOPIAMENTO STANDARD MOTORE
	P2 NOMINALE		Q=m³h	0	30	70	80	90	100	110	120	130	140	
	kW	HP	Q=l/min	0	500	1166,6	1333,3	1500	1666,6	1833,3	2000	2166,6	2333,3	
SS8A 01	7,5	10	H (m)	28	26	23	22	21	20	18	16	15	12	6"
SS8A 02	15	20		56	52	46	44	42	39	36	33	29	24	6"
SS8A 03	22	30		83	78	69	66	63	59	54	49	44	37	6"
SS8A 04	30	40		111	104	91	88	83	78	73	66	58	49	6"
SS8A 05	37	50		139	129	114	110	104	98	91	82	73	61	6"
SS8A 06	45	60		167	155	137	131	125	118	109	99	87	73	8"
SS8A 07	55	75		194	181	160	153	146	137	127	115	102	86	8"
SS8A 08	63	85		222	207	183	175	167	157	145	132	116	98	8"
SS8A 09	75	100		250	233	206	197	188	176	163	148	131	110	8"
SS8A 10	75	100		278	259	229	219	208	196	182	165	145	122	8"
SS8A 11	92	125		305	285	252	241	229	216	200	181	160	135	8"
SS8A 12	92	125		333	311	274	263	250	235	218	198	174	147	8"
SS8A 13	92	125		361	337	297	285	271	255	236	214	189	159	8"
SS8A 14	110	150		389	362	320	307	292	274	254	231	203	171	8"
SS8A 15	110	150		416	388	343	329	313	294	272	247	218	184	8"
SS8A 16	132	180		444	414	366	351	333	313	290	264	232	196	10"
SS8A 17	132	180		472	440	389	373	354	333	309	280	247	208	10"
SS8A 18	132	180		500	466	412	394	375	353	327	297	262	220	10"
SS8A 19	147	200		527	492	435	416	396	372	345	313	276	233	10"
SS8A 20	147	200		555	518	457	438	417	392	363	330	291	245	10"

DATI ELETTRICI E DIMENSIONALI

MODELLO	MOTORE *	DATI ELETTRICI				INSTALLAZIONE ORIZZONTALE	L2 mm	L mm	L1 mm	D mm	D1 mm	PESO TOTALE Kg
		P2 NOMINALE		In A	FUNZIONAMENTO AD INVERTER							
		kW	HP									
SS8A 01	6GF	7,5	10	18	●	●	1346	660	686	141	213	77,2
	TR6	7,5	10	18	○	●	1523	837	686	144	213	85
SS8A 02	6GF	15	20	33,4	●	●	1627	785	842	141	213	97
	TR6	15	20	32	○	●	1839	997	842	144	213	115
SS8A 03	6GF	22	30	47	●	●	1917	920	997	141	213	115,6
	TR6	22	30	49	○	●	2084	1087	997	144	213	140
SS8A 04	6GF	30	40	61,5	●	●	2203	1050	1153	141	213	137,8
	TR6	30	40	65	○	●	2365	1212	1153	144	213	161
SS8A 05	6GF	37	50	79,3	●	●	2489	1180	1309	141	213	155,8
	TR6	37	50	80	○	●	2621	1312	1309	144	213	177
SS8A 06	TR8	45	60	92	○	●	2735	1270	1465	192	213	241
SS8A 07	TR8	55	75	109	○	●	2970	1350	1620	192	213	262
SS8A 08	TR8	63	85	126	○	●	3266	1490	1776	192	213	294
SS8A 09	TR8	75	100	145	○	●	3522	1590	1932	192	213	320
SS8A 10	TR8	75	100	145	○	●	3677	1590	2087	192	213	326
SS8A 11	TR8	92	125	177	○	●	4073	1830	2243	192	213	378
SS8A 12	TR8	92	125	177	○	●	4229	1830	2399	192	213	384
SS8A 13	TR8	92	125	177	○	●	4384	1830	2554	192	213	391
SS8A 14	TR8	110	150	213	○	●	4770	2060	2710	192	213	447
SS8A 15	TR8	110	150	213	○	●	4926	2060	2866	192	213	453
SS8A 16	TR10	132	180	257	○	●	4892	1870	3022	232	213	562
SS8A 17	TR10	132	180	257	○	●	5047	1870	3177	232	213	568
SS8A 18	TR10	132	180	257	○	●	5203	1870	3333	232	213	574
SS8A 19	TR10	147	200	300	○	●	5559	2070	3489	232	213	645
SS8A 20	TR10	147	200	300	○	●	5714	2070	3644	232	213	652

* **MOTORE 6GF:** 6" incapsulato in bagno d'acqua.
MOTORE TR: 6-8-10" riavvolgibile in bagno d'acqua.

●	Consentito/a
○	Solo versione PE2 + PA

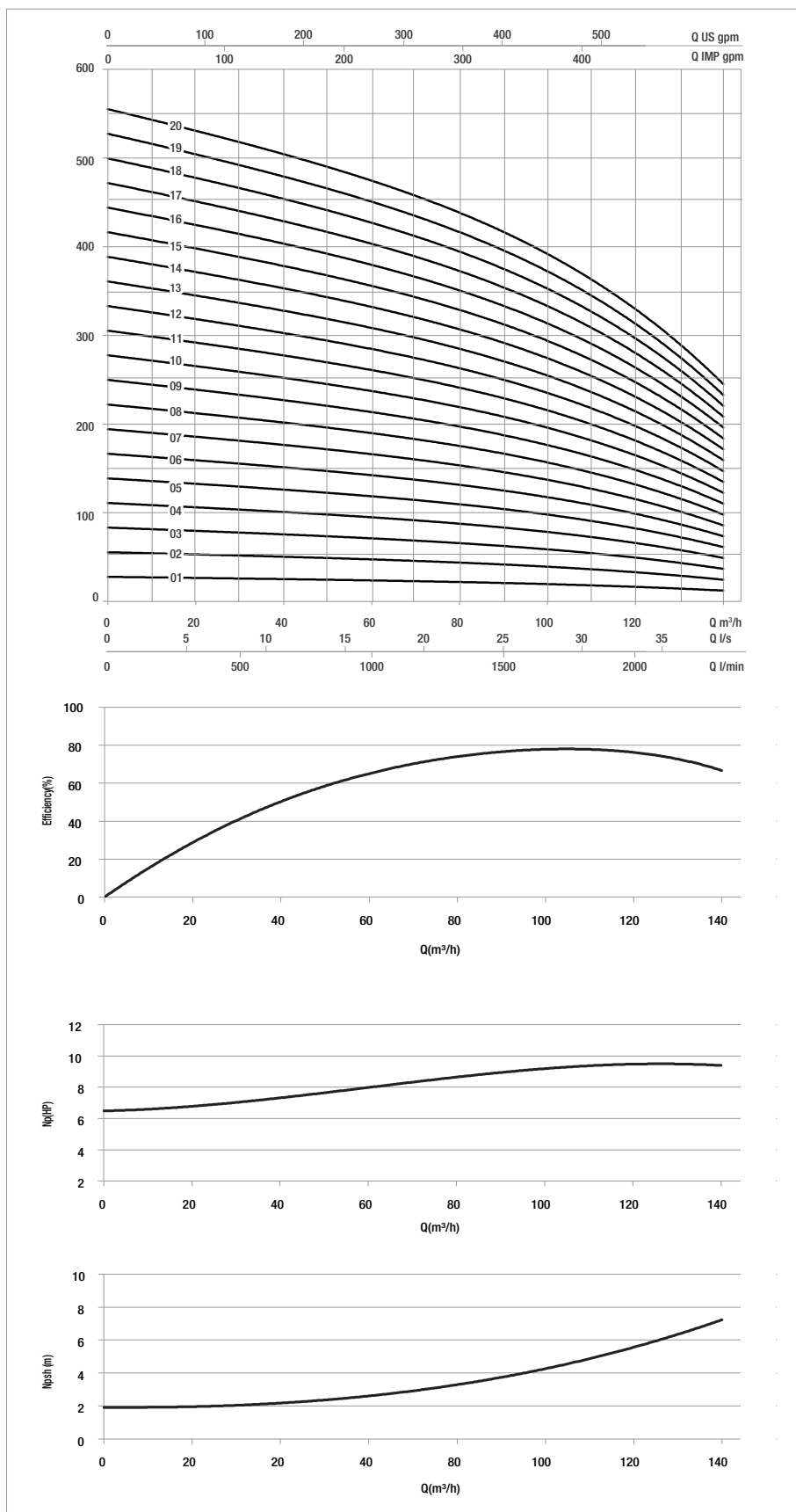
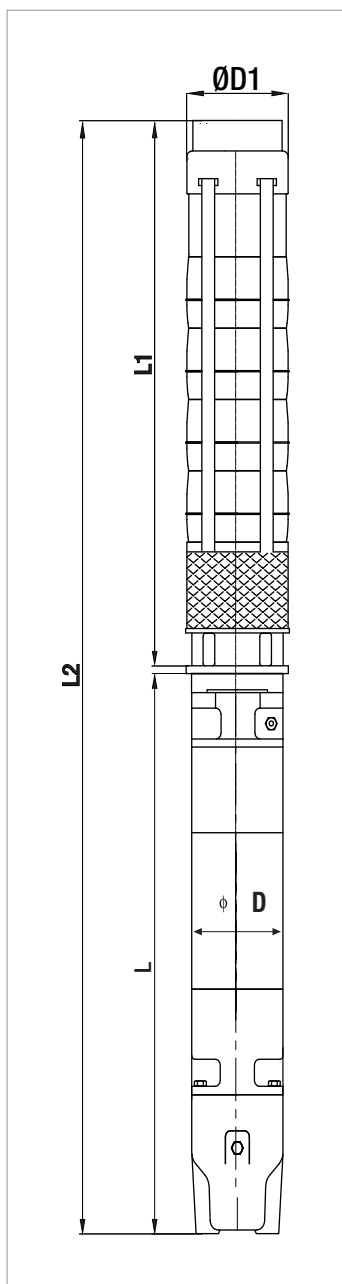

Prestazioni a 50 Hz 2 poli. Le curve di prestazione sono basate su valori di viscosità cinematica = $1 \text{ mm}^2/\text{s}$ e densità pari a $1000 \text{ kg}/\text{m}^3$. Tolleranza delle curve secondo ISO9906.

PRESTAZIONI A 50 Hz - 2 POLI

MODELLO	DATI ELETTRICI		Q=m ³ h Q=l/min	DATI IDRAULICI										ACCOPPIAMENTO STANDARD MOTORE
	P2 NOMINALE			0	40	70	90	120	130	140	150	160	170	
	kW	HP		0	666,6	1166,6	1500	2000	2166,6	2333,3	2500	2666,6	2833,3	
SS8B 01.B1	9,3	12,5	H (m)	27	25	23	22	19	18	17	16	14	12	6"
SS8B 01	11	15		33	31	28	27	24	23	21	19	17	14	6"
SS8B 02.B2	18,5	25		54	50	46	44	39	37	34	32	28	24	6"
SS8B 02	22	30		65	61	57	53	48	45	42	38	34	29	6"
SS8B 03.B3	30	40		80	75	70	66	58	55	52	47	42	35	6"
SS8B 03	37	50		98	92	85	80	71	68	63	58	51	43	6"
SS8B 04	45	60		131	122	113	107	95	90	84	77	68	58	8"
SS8B 05.B3	55	75		146	136	126	119	106	100	94	86	76	64	8"
SS8B 05	55	75		163	153	142	134	119	113	105	96	85	72	8"
SS8B 06	75	100		196	183	170	160	143	135	126	115	102	87	8"
SS8B 07	75	100		228	214	198	187	166	158	147	135	119	101	8"
SS8B 08	92	125		261	245	227	214	190	180	168	154	136	115	8"
SS8B 09	110	150		294	275	255	240	214	203	189	173	153	130	8"
SS8B 10	110	150	326	306	283	267	238	225	210	192	171	144	8"	
SS8B 11	132	180	359	336	312	294	261	248	231	211	188	159	10"	
SS8B 12	132	180	392	367	340	320	285	270	252	231	205	173	10"	
SS8B 13	147	200	424	397	368	347	309	293	273	250	222	187	10"	

DATI ELETTRICI E DIMENSIONALI

MODELLO	MOTORE *	DATI ELETTRICI				INSTALLAZIONE ORIZZONTALE	L2 mm	L mm	L1 mm	D mm	D1 mm	PESO TOTALE Kg
		P2 NOMINALE		In A	FUNZIONAMENTO AD INVERTER							
		kW	HP									
SS8B 01.B1	6GF	9,3	12,5	22	●	●	1371	685	686	141	213	80,6
	TR6	9,3	12,5	21	○	●	1553	867	686	144	213	87
SS8B 01	6GF	11	15	25,5	●	●	1416	730	686	141	213	85
	TR6	11	15	25	○	●	1583	897	686	144	213	92
SS8B 02.B2	6GF	18,5	25	41	●	●	1702	860	842	141	213	106
	TR6	18,5	25	39	○	●	1899	1057	842	144	213	122
SS8B 02	6GF	22	30	47	●	●	1762	920	842	141	213	109,6
	TR6	22	30	49	○	●	1929	1087	842	144	213	134
SS8B 03.B3	6GF	30	40	61,5	●	●	2047	1050	997	141	213	131,8
	TR6	30	40	65	○	●	2209	1212	997	144	213	155
SS8B 03	6GF	37	50	79,3	●	●	2177	1180	997	141	213	143,8
	TR6	37	50	80	○	●	2309	1312	997	144	213	165
SS8B 04	TR8	45	60	92	○	●	2423	1270	1153	192	213	229
SS8B 05.B3	TR8	55	75	109	○	●	2659	1350	1309	192	213	250
SS8B 05	TR8	55	75	109	○	●	2659	1350	1309	192	213	250
SS8B 06	TR8	75	100	145	○	●	3055	1590	1465	192	213	302
SS8B 07	TR8	75	100	145	○	●	3210	1590	1620	192	213	308
SS8B 08	TR8	92	125	177	○	●	3606	1830	1776	192	213	361
SS8B 09	TR8	110	150	213	○	●	3992	2060	1932	192	213	417
SS8B 10	TR8	110	150	213	○	●	4147	2060	2087	192	213	424
SS8B 11	TR10	132	180	257	○	●	4113	1870	2243	232	213	532
SS8B 12	TR10	132	180	257	○	●	4269	1870	2399	232	213	539
SS8B 13	TR10	147	200	300	○	●	4624	2070	2554	232	213	610

* **MOTORE 6GF:** 6" incapsulato in bagno d'acqua.
MOTORE TR: 6-8-10" riavvolgibile in bagno d'acqua.

●	Consentito/a
○	Solo versione PE2 + PA

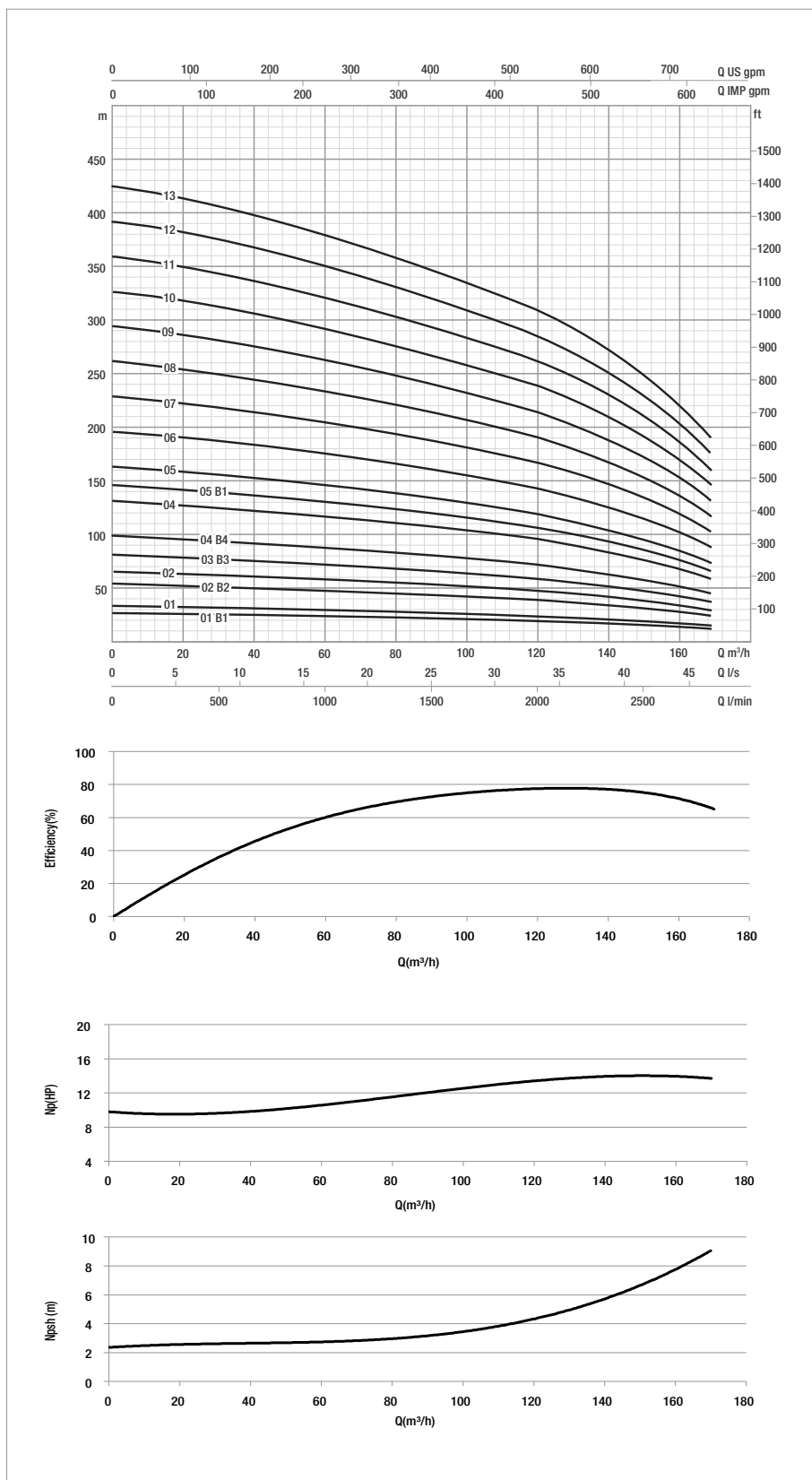
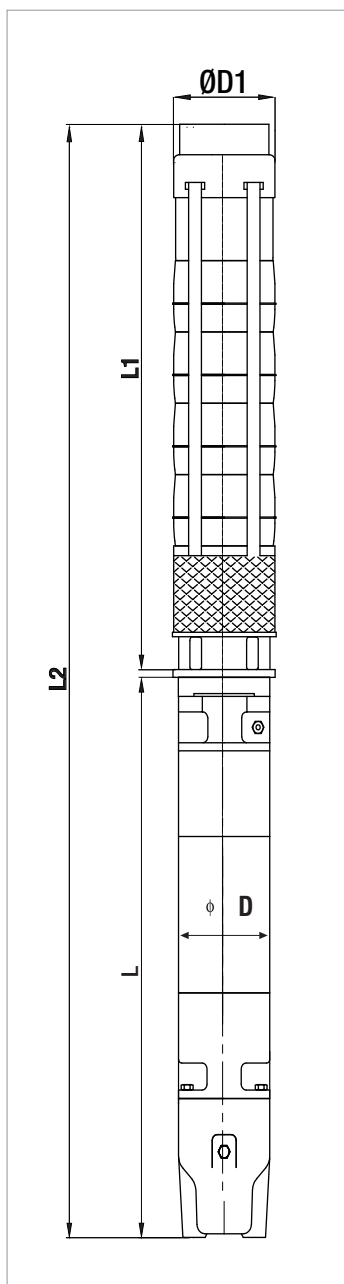

Prestazioni a 50 Hz 2 poli. Le curve di prestazione sono basate su valori di viscosità cinematica = 1 mm²/s e densità pari a 1000 kg/m³. Tolleranza delle curve secondo ISO9906.

PRESTAZIONI 50 Hz - 2 POLI

MODELLO	DATI ELETTRICI		DATI IDRAULICI											ACCOPIAMENTO STANDARD MOTORE
	P2 NOMINALE		Q=m³h	0	50	70	90	110	130	150	170	190	210	
	kW	HP	Q=l/min	0	833,3	1166,6	1500	1833,3	2166,6	2500	2833,3	3166,6	3500	
SS8C 01.B1	9,2	12,5	H (m)	24	22	21	20	18	17	16	14	12	9	6"
SS8C 01	11	15		30	28	26	24	23	22	20	18	15	11	6"
SS8C 02.B2	18,5	25		48	44	42	39	37	34	32	28	23	17	6"
SS8C 02	22	30		60	55	52	49	46	43	40	35	29	22	6"
SS8C 03.B2	30	40		78	72	68	64	60	56	52	46	38	28	6"
SS8C 03	37	50		90	83	78	73	69	65	60	53	44	32	6"
SS8C 04	45	60		120	111	104	98	92	86	80	71	58	43	8"
SS8C 05	55	75		150	139	130	122	115	108	99	88	73	54	8"
SS8C 06.B3	63	85		162	150	141	132	124	116	107	95	79	58	8"
SS8C 06	75	100		180	166	156	147	138	129	119	106	88	65	8"
SS8C 07.B3	75	100		192	177	167	156	147	138	127	113	94	69	8"
SS8C 07	92	125		210	194	182	171	161	151	139	124	102	76	8"
SS8C 08	92	125		240	222	208	195	184	172	159	141	117	87	8"
SS8C 09	110	150		270	249	234	220	207	194	179	159	132	97	8"
SS8C 10	110	150		300	277	260	244	230	215	199	176	146	108	8"
SS8C 11	132	180		330	305	286	269	253	237	219	194	161	119	10"
SS8C 12	147	200	360	333	312	293	276	259	239	212	175	130	10"	
SS8C 13	147	200	390	360	338	318	299	280	258	229	190	141	10"	
SS8C 14	170	230	420	388	364	342	322	302	278	247	205	152	10"	
SS8C 15	190	260	450	416	390	366	345	323	298	265	219	162	10"	
SS8C 16	190	260	480	443	416	391	368	345	318	282	234	173	10"	

DATI ELETTRICI E DIMENSIONALI

MODELLO	MOTORE *	DATI ELETTRICI				INSTALLAZIONE ORIZZONTALE	L2 mm	L mm	L1 mm	D mm	D1 mm	PESO TOTALE Kg
		P2 NOMINALE		In A	FUNZIONAMENTO AD INVERTER							
		kW	HP									
SS8C 01.B1	6GF	9,2	12,5	22	●	●	1371	685	686	141	226	82,6
	TR6	9,2	12,5	21	○	●	1553	867	686	144	226	89
SS8C 01	6GF	11	15	25,5	●	●	1416	730	686	141	226	87
	TR6	11	15	25	○	●	1583	897	686	144	226	94
SS8C 02.B2	6GF	18,5	25	41	●	●	1702	860	842	141	226	107
	TR6	18,5	25	39	○	●	1899	1057	842	144	226	123
SS8C 02	6GF	22	30	47	●	●	1762	920	842	141	226	110,6
	TR6	22	30	49	○	●	1929	1087	842	144	226	135
SS8C 03.B2	6GF	30	40	61,5	●	●	2047	1050	997	141	226	133,8
	TR6	30	40	65	○	●	2209	1212	997	144	226	157
SS8C 03	6GF	37	50	79,3	●	●	2177	1180	997	141	226	145,8
	TR6	37	50	80	○	●	2309	1312	997	144	226	167
SS8C 04	TR8	45	60	92	○	●	2423	1270	1153	192	226	230
SS8C 05	TR8	55	75	109	○	●	2659	1350	1309	192	226	252
SS8C 06.B3	TR8	63	85	126	○	●	2955	1490	1465	192	226	284
SS8C 06	TR8	75	100	145	○	●	3055	1590	1465	192	226	303
SS8C 07.B3	TR8	75	100	145	○	●	3210	1590	1620	192	226	310
SS8C 07	TR8	92	125	177	○	●	3450	1830	1620	192	226	356
SS8C 08	TR8	92	125	177	○	●	3606	1830	1776	192	226	362
SS8C 09	TR8	110	150	213	○	●	3992	2060	1932	192	226	419
SS8C 10	TR8	110	150	213	○	●	4147	2060	2087	192	226	425
SS8C 11	TR10	132	180	257	○	●	4113	1870	2243	232	226	534
SS8C 12	TR10	147	200	300	○	●	4469	2070	2399	232	226	605
SS8C 13	TR10	147	200	300	○	●	4624	2070	2554	232	226	612
SS8C 14	TR10	170	230	348	○	●	4930	2220	2710	232	226	658
SS8C 15	TR10	190	260	405	○	●	5266	2400	2866	232	226	704
SS8C 16	TR10	190	260	405	○	●	5422	2400	3022	232	226	711

* MOTORE 6GF: 6" incapsulato in bagno d'acqua.
MOTORE TR: 6-8-10" riavvolgibile in bagno d'acqua.

●	Consentito/a
○	Solo versione PE2 + PA

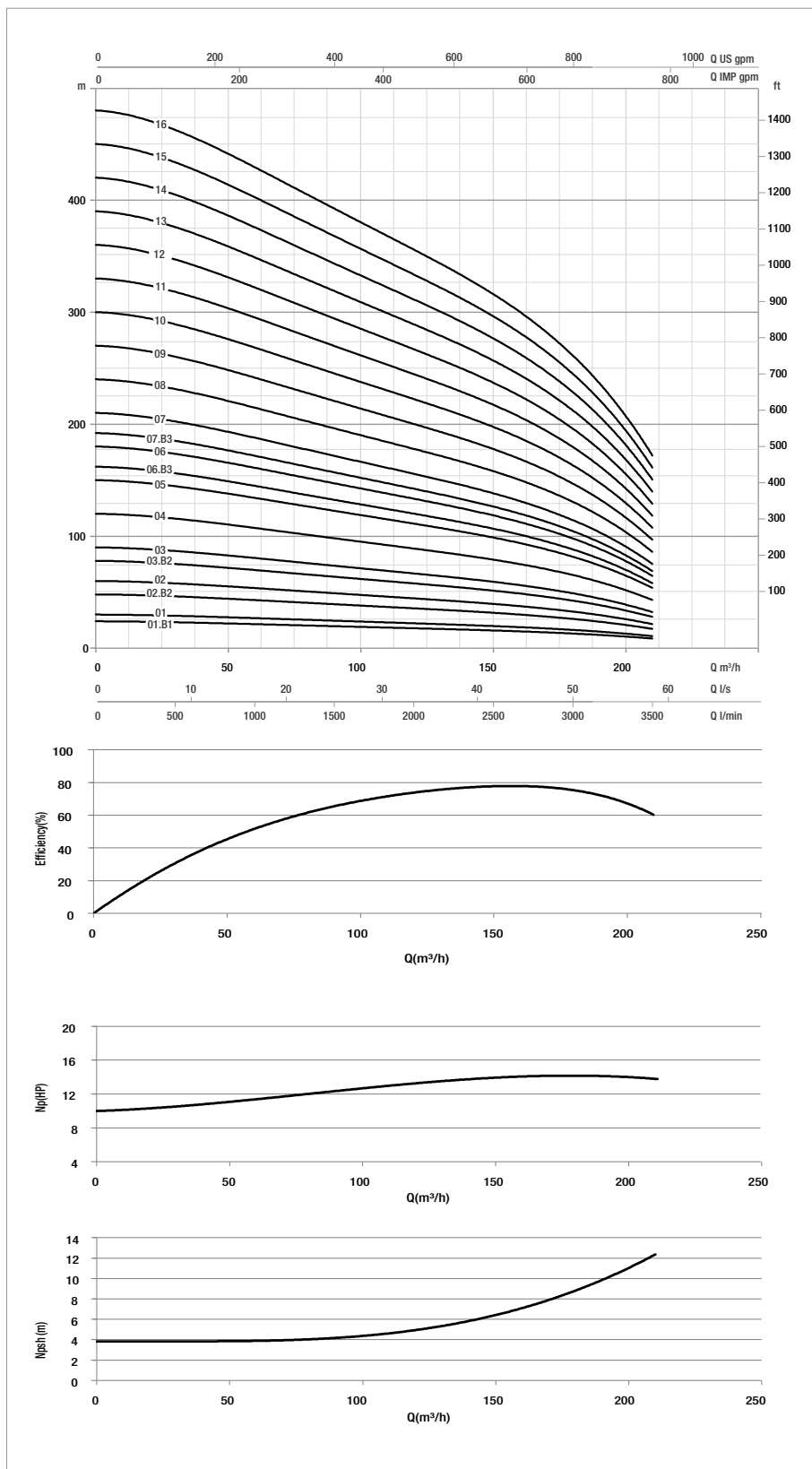
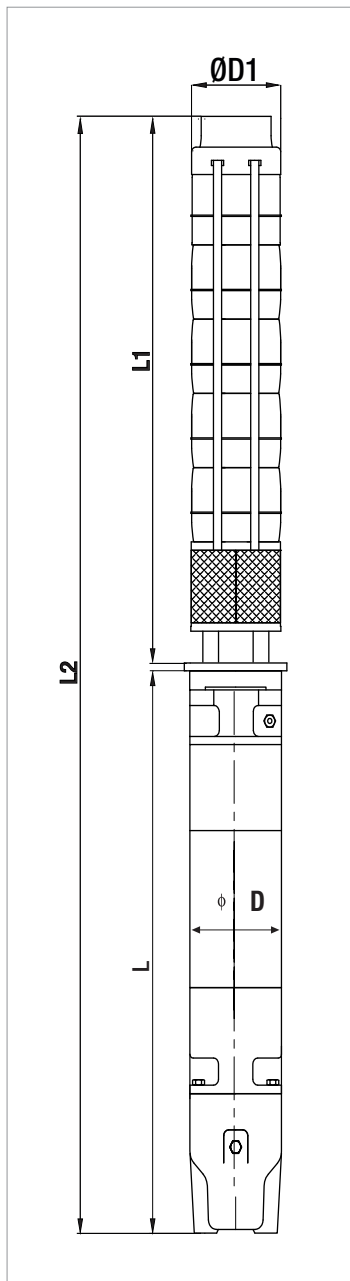

Prestazioni a 50 Hz 2 poli. Le curve di prestazione sono basate su valori di viscosità cinematica = 1 mm²/s e densità pari a 1000 kg/m³. Tolleranza delle curve secondo ISO9906.