

POMPE PER PISCINE



DABPUMPS.COM



DAB[®]
WATER • TECHNOLOGY



1.570

PERSONALE DAB

300
MILIONI €

FATTURATO

42

ANNI

20

AZIENDE
NEL MONDO

OLTRE
2,6
MILIONI

PEZZI
PRODOTTI

Integrazione tecnologica, design e passione: questo è DAB!

L'integrazione di 40 anni di tradizione aziendale con l'evoluzione tecnica che richiede il settore della gestione delle acque è l'obiettivo che DAB mira a raggiungere attraverso un progetto ambizioso e impegnativo.

Un impegno che ha portato i suoi frutti e risultati, attraverso l'unione di tutte le forze che fanno di DAB quella che è, grazie al suo personale e i suoi clienti.

Grazie alle varie acquisizioni degli ultimi anni, DAB ha raggiunto il proprio obiettivo di partner senza eguali nel settore delle pompe elettroniche, dei motori per pompe sommerse

e delle soluzioni elettroniche per sistemi di pompaggio.

Le diverse tecnologie disponibili internamente contribuiscono non solo a una maggiore flessibilità dei siti produttivi, ma anche a un miglior controllo dei prodotti stessi.

Il segreto di questo successo duraturo è rappresentato dalla capacità di uniformarsi ai cambiamenti del mercato, di essere sempre pronti a coglierne le opportunità, di anticiparne le necessità e di essere una fonte costante di idee innovative.



pensa globale, agisci locale

DAB è presente in 21 paesi; la capacità produttiva e distributiva capillare a livello mondiale le consentono estrema efficacia e tempestività nell'evasione delle commesse. La naturale conseguenza di processi coordinati ed ottimizzati permettono di garantire, in qualsiasi parte del

mondo, le medesime performance ed i medesimi risultati. Questo consente a DAB di fornire un servizio puntuale a 360°, fornendo assistenza costante pre e post vendita, mantenendo sempre il medesimo livello qualitativo.



6 AZIENDE DI PRODUZIONE

4 STABILIMENTI DAB
ITALIA
DAB UNGHERIA
DAB CHINA

12 AZIENDE DI VENDITA

DAB UK
DAB GERMANIA
DAB BELGIO
DAB OLANDA
DAB SPAGNA
DAB RUSSIA
DAB SUD AFRICA
DAB POLONIA
DAB USA
DAB MESSICO
DAB OCEANIA (Melbourne)
DAB CHINA

2 UFFICI DI RAPPRESENTANZA

DAB UCRAINA
DAB KENYA (Nairobi)

DAB E LE PISCINE



Le pompe DAB per piscine sono state sviluppate per assicurare affidabilità, efficienza e facile manutenzione, e sono state progettate per offrire un valore aggiunto per l'installatore, assieme a considerevoli risparmi e comfort per l'utilizzatore finale.

Le pompe sono adatte a tutti i tipi di applicazioni, dalle piccole piscine residenziali a quelle pubbliche.



E.SWIM

IL CUORE DELLA PISCINA



E.SWIM è la pompa elettronica per piscine più silenziosa ad alta efficienza energetica, completa di pre-filtro in aspirazione. Associa componenti idraulici ad elevata efficienza, tecnologia a variazione di frequenza, e il motore sincrono a magneti permanenti ad alto rendimento (con raffreddamento ad acqua) per funzionare ad ogni velocità del motore in modo ottimale e silenzioso.

E.SWIM è la soluzione migliore per ridurre drasticamente i consumi energetici fino al 90%, considerando che la pompa da piscina tradizionale consuma più corrente di tutte le tradizionali utenze messe assieme.

E.SWIM deve essere in cima alla tua lista per rendere davvero più efficiente il tuo impianto ed ottimizzare i costi per l'elettricità

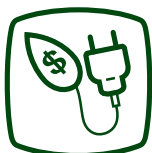

Risparmi Energetici

fino al 90% rispetto alle soluzioni tradizionali

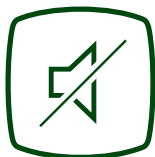

Silenziosità Assoluta (45dba)

grazie a raffreddamento ad acqua del motore



Alta Efficienza

grazie al nuovo motore brushless, il nuovo impianto idraulico, la nuova scheda elettronica

* ADATTA PER ACQUA SALATA



e.pro

Versione con sistema di chiusura del coperchio a galletti.



RICONOSCIMENTI E CERTIFICAZIONI

Riconoscimenti ricevuti a MCE 2016

Percorso **Efficienza**  **Innovazione** oltre la **classe A**  2016



RISPARMIO ENERGETICO

Garantisce un risparmio energetico fino al 90% grazie alla combinazione di:

- Motore sincrono a magneti permanenti
- Idraulica ad alta efficienza per ridurre al massimo le perdite di carico
- 8 velocità programmabili.

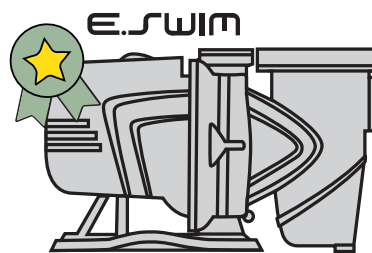

1

ESEMPIO CON 3 CICLI AL GIORNO, 10 ORE DI MARCIA AL GIORNO E 200 GIORNI DI ATTIVITÀ ALL'ANNO

DIMENSIONE PISCINA	MODELLO	COSTO ENERGETICO €/kWh	RISPARMIO E.SWIM 1 GIORNO	RISPARMIO E.SWIM 1 ANNO	RISPARMIO E.SWIM 5 ANNO
30 m ³	0,5 Cavalli velocità singola	0,12	€ 0,17	€ 33,60	€ 168,00
		0,24	€ 0,34	€ 67,20	€ 336,00
45 m ³	0,75 Cavalli velocità singola	0,12	€ 0,35	€ 69,60	€ 348,00
		0,24	€ 0,70	€ 139,20	€ 696,00
60 m ³	1 Cavalli velocità singola	0,12	€ 0,52	€ 103,20	€ 516,00
		0,24	€ 1,03	€ 206,40	€ 1.032,00
70 m ³	1,5 Cavalli velocità singola	0,12	€ 0,66	€ 132,00	€ 660,00
		0,24	€ 1,32	€ 264,00	€ 1.320,00



FACILITÀ D'INSTALLAZIONE

Il software dedicato consente di regolare non solo le diverse velocità della pompa (funzionamento a velocità variabile o costante) ma direttamente la portata (variabile o costante) garantendo una facilità di programmazione e installazione unica.

Schermo LCD 70X40 mm ad alta definizione. L'interfaccia intuitiva permette l'accesso a tutte le informazioni di sistema e alle impostazioni principali a seconda dell'utilizzo specifico.



MODALITÀ A
VARIAZIONE DI VELOCITÀ
O DI PORTATA

MONITORAGGIO
DEI PARAMETRI

PROTEZIONE INTEGRATA
(antigelo, anti bloccaggio, marcia a secco)

DISPLAY LCD
AD ALTA DEFINIZIONE

BASSA RUMOROSITÀ

ASSENZA DI VIBRAZIONI

E.Swim è la pompa più silenziosa disponibile sul mercato, grazie alla tecnologia di raffreddamento ad acqua del motore.

Assenza di vibrazioni, assenza di ventola di raffreddamento, l'inverter e i piedini antivibranti garantiscono un livello di comfort senza eguali.

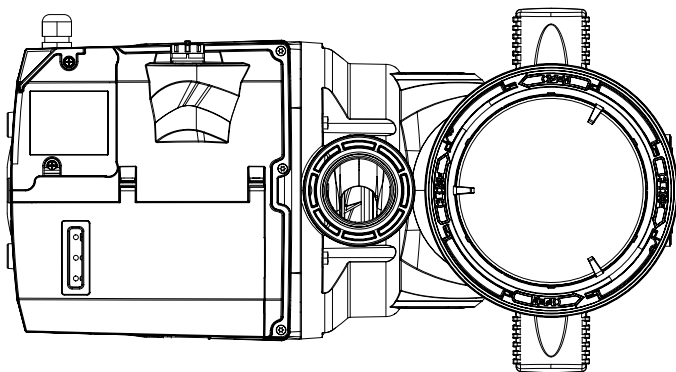
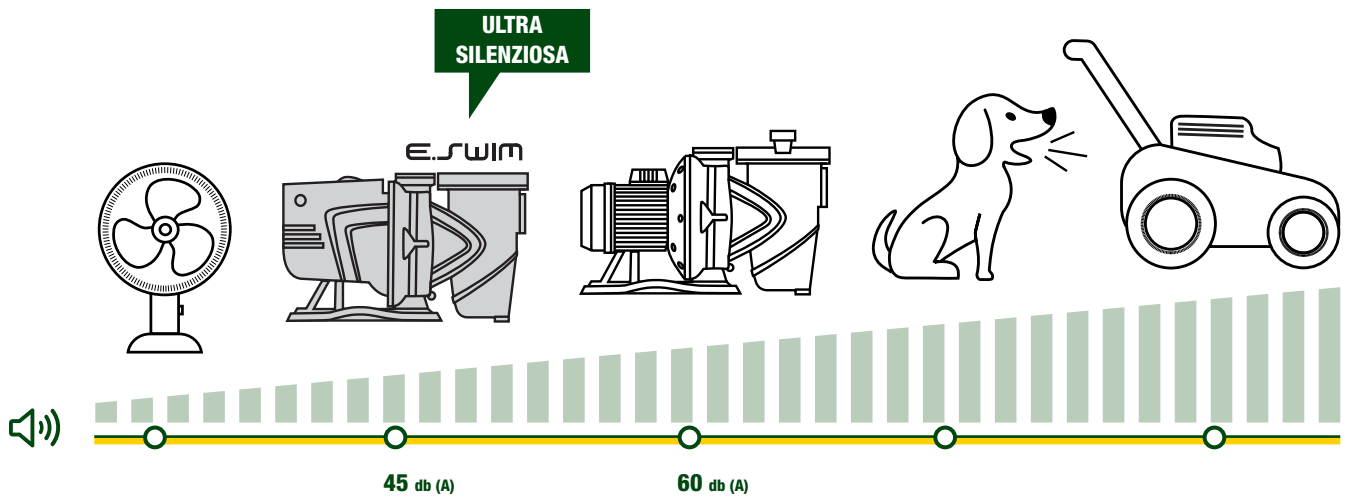

VERSATILITÀ

Ampia scelta e flessibilità di utilizzo, funzionamento manuale o automatico, menù di controllo integrato, o collegamento a unità di controllo esterna

MANUALE

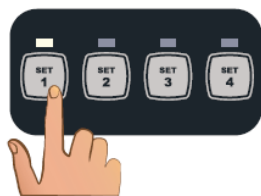

Set-point preimpostato con tempo illimitato, o configurabile con un tempo specifico. Modificabile da pannello.

AUTO

Marcia automatica con impostazione dei tempi giornalieri e settimanali alle varie velocità. Possibilità di controllo REMOTO digitale o analogico della pompa (4-20mA / 0-10V)

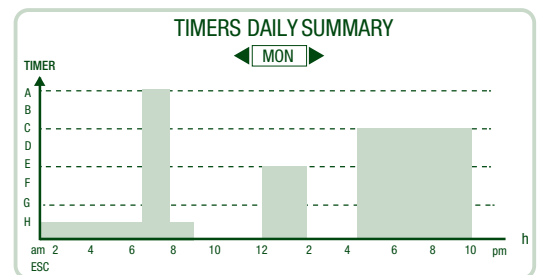

MINIMO INGOMBRO

DIMENSIONE ESTREMAMENTE COMPATTA

La nuova struttura e il design ergonomico rendono il prodotto molto compatto, adatto all'installazione in qualsiasi luogo. Richiede 30% meno spazio di altri sistemi convenzionali.

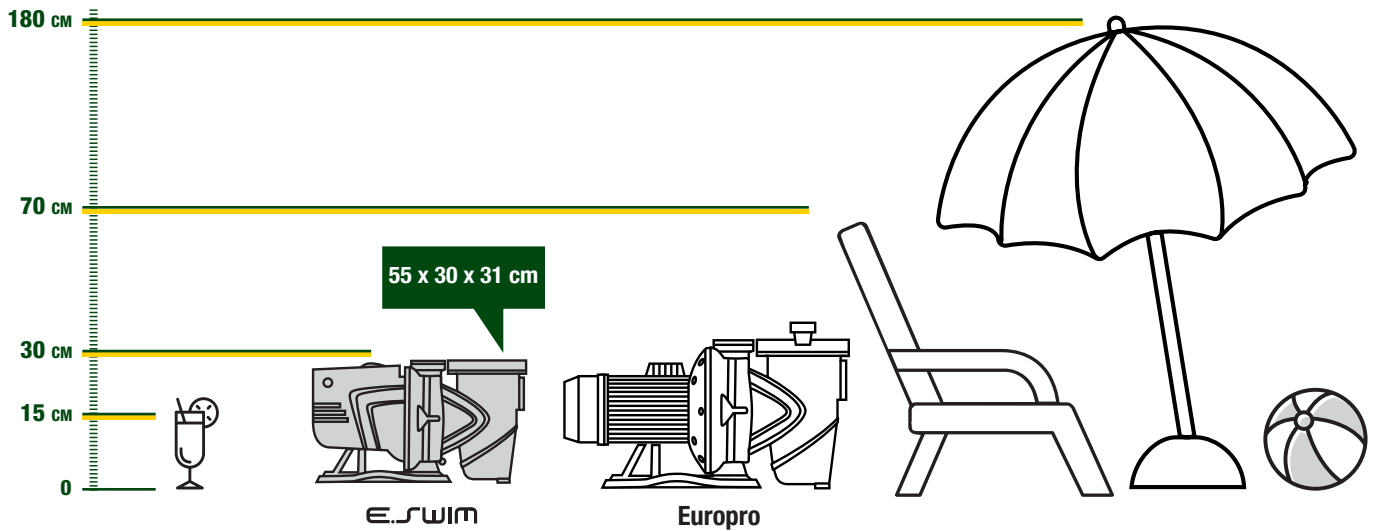

CARATTERISTICHE



DESIGN

Soluzione tecnologica che coniuga elementi estetici con materiali robusti e di alta resistenza alla corrosione e ossidazione.



PREFILTRO INTEGRATO

Dotato di cestello capiente, coperchio removibile senza bisogno di utensili e filtro interno facile da estrarre e pulire.

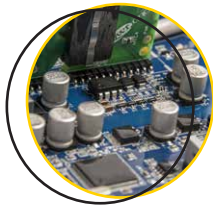

VELOCITÀ E PORTATA VARIABILI

Scheda elettronica ad inverter che permette il controllo della velocità o della portata, variabile o costante, per ottimizzare le prestazioni e minimizzare i consumi senza la necessità di utilizzare sensori.



MOTORE SINCRONO A MAGNETI PERMANENTI

Il nuovo motore sincrono a magneti permanenti, definisce un nuovo punto di riferimento del mercato per efficienza ed affidabilità.



IDRAULICA AD ALTA EFFICIENZA

La girante e la voluta sono state progettate specificatamente per il miglioramento e l'ottimizzazione delle prestazioni idrauliche.



RAFFREDDAMENTO AD ACQUA

Motore raffreddato dall'acqua pompata, che permette l'eliminazione della ventola di raffreddamento consentendo di avere un prodotto più compatto e installabile in piccoli spazi poco ventilati.



PIEDINI ANTIVIBRANTI

La base di appoggio garantisce stabilità ed è fornita di piedini in gomma che riducono le vibrazioni.



PANNELLO DI INTERFACCIA UTENTE

Pannello di interfaccia intuitivo per un immediato controllo della pompa che permette una programmazione adatta ad ogni esigenza. Display LCD ad alta risoluzione.



E.SWIM



Europro

ALTA AFFIDABILITÀ



Elettropompe centrifughe autoadescanti ad alte prestazioni con prefiltro ad alta capacità integrato. Motore completamente isolato. Estremamente silenziose e affidabili, progettate per la circolazione e il filtraggio di acque di piscine domestiche e residenziali.



Efficienza

alte prestazioni
con bassi consumi
di energia

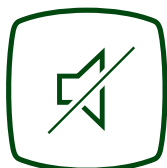

Bassa Rumorosità

Marcia silenziosa
60 DBA



Affidabilità

Materiali altamente resistenti
alla corrosione per una lunga
durata anche a condizioni
estreme (temperatura
ambiente + 60°)



*** ADATTA PER
ACQUA SALATA**



MODELLO	Q = 10 m
EUROPRO 50	11 m³/ora
EUROPRO 75	14 m³/ora
EUROPRO 100	16 m³/ora
EUROPRO 150	23 m³/ora
EUROPRO 200	30 m³/ora
EUROPRO 300	38 m³/ora

CERTIFICAZIONI



CARATTERISTICHE

DESIGN

Questa soluzione innovativa integra un'estetica attraente a materiali altamente resistenti alla corrosione e all'ossidazione.

CONNESSIONE FACILE E VELOCE

Connessioni in aspirazione e mandata femmina, 2" filettate. Disponibile a richiesta: bocchettone 3 pezzi ad incollaggio da 50/63 mm.

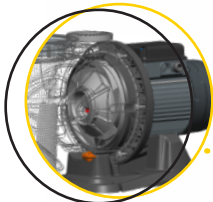

COMPONENTI IDRAULICI

Tutti i componenti in contatto con il liquido sono in polipropilene o noryl con fibra di vetro. Girante in noryl rinforzata in fibra di vetro, progettata per garantire una totale copertura e isolamento dell'albero motore dalla corrosione.



AMPIO PREFILTRO

Prefiltro integrato con capacità fino a 5 litri; coperchio trasparente removibile senza attrezzi; filtro interno facile da rimuovere e pulire.



PIEDINI ANTIVIBRANTI

La base di appoggio garantisce stabilità ed è fornita di piedini in gomma che riducono le vibrazioni.



MOTORE

Cassa in alluminio con rivestimento superficiale anti corrosione di cataforesi. Provvista di fori anticondensa. Cuscinetti stagni ad alta resistenza. Adatto per il funzionamento a temperatura ambiente fino a 50°C.

MORSETTIERA

Collegamento facile e veloce. Completamente sigillata e separata dal motore per proteggerlo da eventuali danni accidentali. Condensatore all'interno per i motori monofase.



TABELLA DI SELEZIONE

PISCINA RESIDENZIALE

	DIMENSIONI PISCINA (m)	VOLUME D'ACQUA (m ³)	FLUSSO (m ³ / ora)	MODELLO	
PISCINA PRIVATA	8 x 4	35 a 50	9	E.SWIM 150	EUROPRO 50
	8x4 a 10x5	50 a 70	12	E.SWIM 150	EUROPRO 75
	10x5 a 12x5	70 a 90	15	E.SWIM 150	EUROPRO 75 EUROPRO 100
	11x6 a 12x6	90 a 110	18	E.SWIM 150	EUROPRO 100
PISCINA PUBBLICA	8 x 4	35 a 50	14	E.SWIM 150	EUROPRO 75
	8x4 a 10x5	50 a 70	24	E.SWIM 300	EUROPRO 200
	10x5 a 12x5	70 a 90	30	E.SWIM 300	EUROPRO 200 EUROPRO 300
	11x6 a 12x6	90 a 110	40	E.SWIM 300	EUROPRO 300

*Tempi per il ricircolo completo delle acque di 6 ore massimo per piscine private e 2/3 ore per piscine pubbliche

E.SWIM

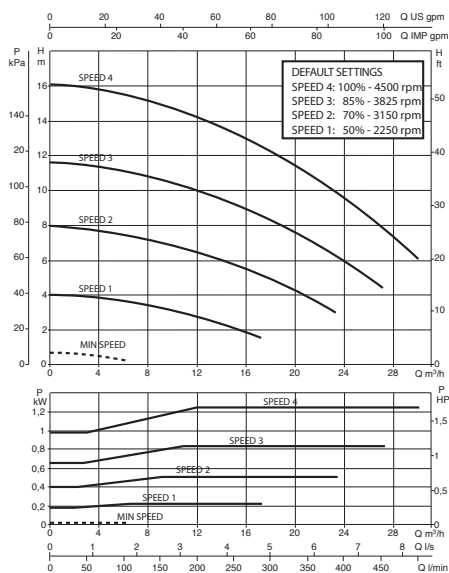

Europro



TABELLA COMPARATIVA



E.SWIM

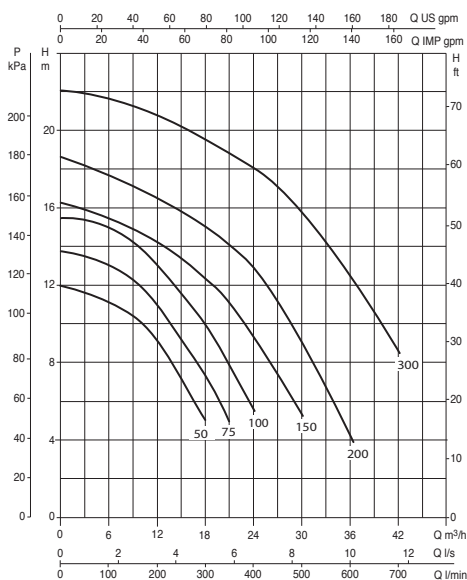

Europro

CARATTERISTICHE	E.SWIM	Europro
IMPIANTO IDRAULICO AD ALTA EFFICIENZA		✓
COMPONENTI AFFIDABILI E DUREVOLI	✓	✓
DIMENSIONI RIDOTTE, PER UNA FACILE INSTALLAZIONE		✓
DISPLAY LCD	✓	✗
8 VELOCITÀ CON TEMPI IMPOSTABILI	✓	✗
DIAGNOSTICA INTEGRATA PER LA PROTEZIONE DELLA POMPA	✓	✗
CONNETTIVITÀ DAB	✓	✗
MARCIA A VELOCITÀ VARIABILE	✓	✗
MARCIA A PORTATA VARIABILE	✓	✗
MARCIA A PORTATA COSTANTE	✓	✗
MOTORI A MAGNETI PERMANENTI SENZA SPAZZOLE AD ALTA EFFICIENZA	✓	✗
RAFFREDDAMENTO AD ACQUA SENZA VENTOLA	✓	✗
MODALITÀ CONTROLAVAGGIO	✓	✗

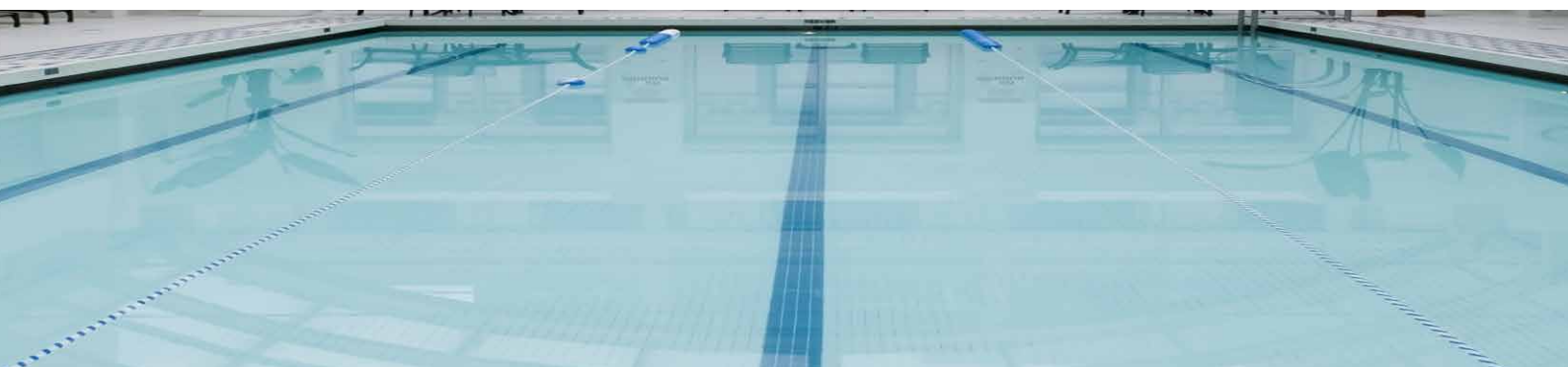

AMPIA GAMMA

EUROPRO HIG FLOW

FILTRAGGIO AD ALTA CAPACITÀ DI PISCINE

Pompe centrifughe autoadescanti ad alte prestazioni con prefiltro ad alta capacità. Motore a 2 o 4 poli completamente isolato dall'acqua. Estremamente silenzioso e altamente affidabile, concepito per la circolazione e il filtraggio con sistemi di filtraggio ad alta capacità. La struttura ermetica in acciaio inossidabile AISI 316 lo rende adatto anche ad applicazioni particolari per la gestione di vasche di acqua di mare.



NKM-G / NKP G

FILTRAGGIO AD ALTA CAPACITÀ DI PISCINE

La nuova gamma di prefiltri permette di utilizzare pompe centrifughe monoblocco standardizzate delle gamme NKM-G/ NKP-G da DN 40 a DN 150 per la circolazione delle acque in sistemi di filtraggio ad alta capacità



AMPIA GAMMA

JETCOM SP - EUROCOM SP

FORNITURA D'ACQUA PER PISCINE

Pompa centrifuga multistadio con asse orizzontale caratterizzata da una marcia molto silenziosa. Ideale per la pulizia di piscine e per tutte le applicazioni con circolazione di acqua aggressiva in genere, contenente cloro.



EUROCOVER

POMPE PER COPERTURE DI PISCINE

Pompe sommerse in tecnopolimero per il drenaggio di coperture di piscine. L'ampia base di appoggio garantisce stabilità, mentre il galleggiante integrato assicura il funzionamento automatico.

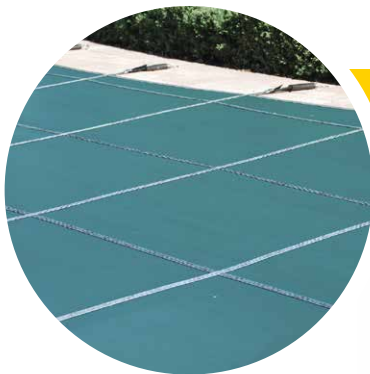

POMPE DA DRENAGGIO

Le pompe da drenaggio sono pompe utilizzate per vari scopi. Sono adatte a svariate applicazioni per la manutenzione della piscina. Tipicamente queste includono: drenaggio di acque chiare e di rifiuto, di acqua salata, e creazione di giochi d'acqua.

NOVA UP



VERTY NOVA



Pompe sommerse in tecnopolimero ideali per il drenaggio di ambienti residenziali soggetti ad allagamento, o per applicazioni portatili, come lo svuotamento di piscine, fontane e piccoli scavi.

NOVA UP MAE

FEKA BVP



Pompe sommerse ideali per drenaggio e svuotamento nel settore residenziale. Adatte al pompaggio di acque torbide con parti solide con dimensioni fino a 50 mm.

FEKA VX



NOVA POND



Pompe sommerse ideali per il ricircolo di acqua in laghetti e per creare cascate o arredi acquatici.

NINPHEA

NOVA SW



Modelli specificatamente progettati per il pompaggio di acqua salata.



MULTI 4 SW



**DAB PUMPS LTD.**

Unit 4 and 5, Stortford Hall Industrial Park,
Dunmow Road,
Bishops Stortford,
Herts
CM23 5GZ - UK
salesuk@dwtgroup.com
Tel. +44 1279 652 776
Fax +44 1279 657 727

**DAB PUMPS B.V.**

Brusselstraat 150
B-1702 Groot-Bijgaarden - Belgium
info.belgium@dwtgroup.com
Tel. +32 2 4668353
Fax +32 2 4669218

**DAB PUMPS B.V.**

Albert Einsteinweg, 4
5151 DL Drunen - Nederland
info.netherlands@dwtgroup.com
Tel. +31 416 387280
Fax +31 416 387299

**DAB PUMPEN DEUTSCHLAND GmbH**

Tackweg 11
D - 47918 Tönisvorst - Germany
info.germany@dwtgroup.com
Tel. +49 2151 82136-0
Fax +49 2151 82136-36

**DAB PUMPS IBERICA S.L.**

Calle Verano 18-20-22
28850 Torrejón de Ardoz - Madrid
Spain
info.spain@dwtgroup.com
Tel. +34 91 6569545
Fax: +34 91 6569676

**DAB PRODUCTION HUNGARY KFT.**

H-8800
Nagykanizsa, Buda Ernó u.5
Hungary
Tel. +36 93501700

**DAB PUMPS POLAND Sp. z o.o.**

Mokotów Marynarska
ul. Postępu 15C
02-676 Warszawa - Poland
polska@dabpumps.com.pl
Tel. +48 223 816 085

**DAB UKRAINE Representative Office**

Regus Horizon Park
4 M. Hrinchenka St, suit 147
03680 Kiev - Ukraine
Tel. +38 044 391 59 43

**OOO DAB PUMPS**

Novgorodskaya str. 1, block G
office 308, 127247, Moscow - Russia
info.russia@dwtgroup.com
Tel. +7 495 122 0035
Fax +7 495 122 0036

**DAB PUMPS INC.**

3226 Benchmark Drive
Ladson, SC 29456 - USA
info.usa@dwtgroup.com
Tel. 1-843-824-6332
Toll Free 1-866-896-4DAB (4322)
Fax 1-843-797-3366

**DWT SOUTH AFRICA**

Podium at Menlyn,
3rd Floor, Unit 3001b, 43 Ingersol Road,
C/O Lois and Atterbury street,
Menlyn, Pretoria, 0181 - South-Africa
info.sa@dwtgroup.com
Tel. +27 12 361 3997
Fax +27 12 361 3137

**DAB PUMPS CHINA**

No.40 Kaituo Road, Qingdao Economic & Technological
Development Zone
Qingdao City, Shandong Province - China
PC: 266500
info.china@dwtgroup.com
Tel. +8653286812030-6270
Fax +8653286812210

**DAB PUMPS DE MÉXICO, S.A. DE C.V.**

Av Gral Álvaro Obregón 270, oficina 355
Hipódromo, Cuauhtémoc 06100
México, D.F.
Tel. +52 55 6719 0493

**DAB PUMPS OCEANIA PTY LTD**

L1 181 Bay Street - Brighton,
Melbourne - VIC 3186 - Australia
info.oceania@dwtgroup.com
Tel. +61 (03) 9595 3841