

# POMPE IN LINEA

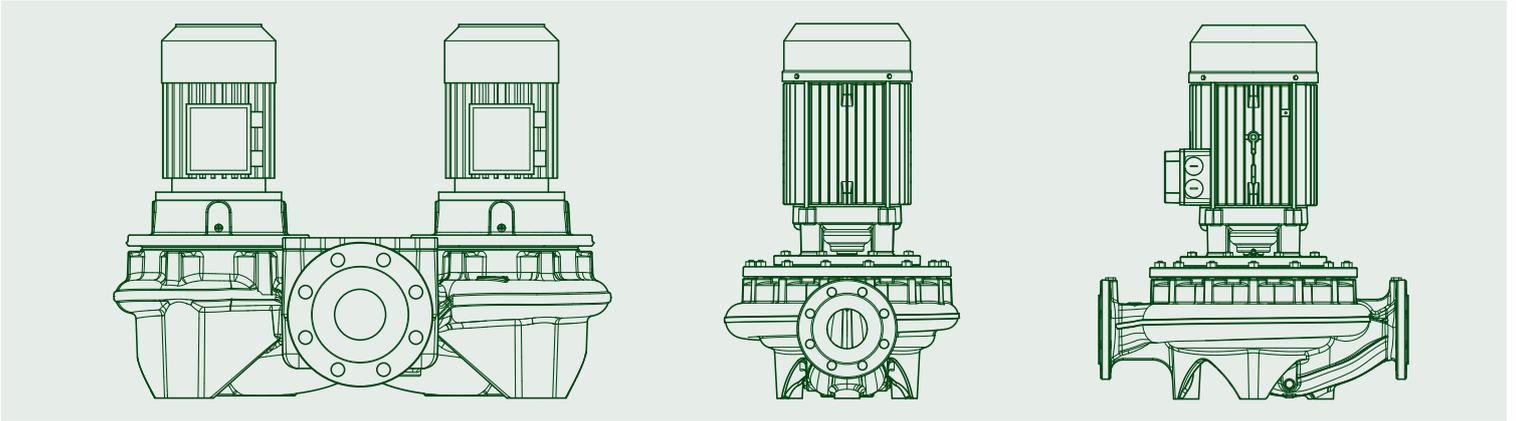

**CATALOGO  
TECNICO**



THE INTERNATIONAL CERTIFICATION NETWORK

## CERTIFICATE

IQNet and its partner  
**CISQ/IMO-CSQ**  
hereby certify that the organization

**DWT HOLDING SPA**  
VIA MARCO POLO 14 - 35035 MESTRINO (PD)  
BRENDOLA (VI) - CASTELLO DI GODEGO (TV) - BIENTINA (PI) -  
SAN GERMANO DEI BERICI (VI) - PRC CHINA - HUNGARY

for the following field of activities  
*Design, production, sale and assistance of components and electronic controls for pumps, electropumps, and pump sets for cold and hot water for civil, industrial and agricultural use*  
Refer to quality manual for details of applications to ISO 9001:2008 requirements

has implemented and maintains a  
**Quality Management System**  
which fulfills the requirements of the following standard  
**ISO 9001:2008**  
Issued on: 2015 - 05 - 28      Expiry date: 2018 - 05 - 27

Registration Number: **IT - 824**

The status of validity of the certificate can be verified at [iso.cisq.com](http://iso.cisq.com) or by e-mail to [info@cisq.com](mailto:info@cisq.com)



IQNet Partners:  
AFNOR Spain AFNOR Certification France AIB-Vinci International Belgium ANCE-SIGE Mexico APCER Portugal CCC Cyprus  
CISQ Italy CQC China CQM China CQS Czech Republic Cio Cert Croatia DQS Holding GmbH Germany  
FCW Brazil FONDORFORMA Venezuela IQINTH Colombia IMVU Mexico Inspec Certification Finland IRAM Argentina  
ISA Japan IQIQ Korea IRIETEC Greece ISCEI Hungary Nordin AS Norway NSAI Ireland PCBC Poland  
Quality Asses Austria RR Russia SII Israel SIQ Slovenia SIRIM QAS International Malaysia  
SQS Switzerland SRAC Romania TEST St Petersburg Russia TSE Turkey YUQS Serbia  
IQNet is represented in the USA by: AFNOR Certification, CISQ, DQS Holding GmbH and NSAI Inc.  
\* The list of IQNet partners is valid at the time of issue of this certificate. Updated information is available under [www.iqnet-certification.com](http://www.iqnet-certification.com)



www.csq.it

CSQ is a member of  
**IQNet**  
www.iqnet-certification.com

IQNet, an association of the world's top  
three certification bodies, is the largest  
provider of management system  
certification in the world.  
More information on our sites: [www.csq.com](http://www.csq.com)  
and [www.iqnet.com](http://www.iqnet.com)

ALLEGATO CERTIFICATO n.  
**9101.COGE**  
ANNEX CERTIFICATE

(\*) Unità Operative:  
(†) Operative Units:

**DAB PUMPS SPA**  
VIA BONANNO RISANO 1 - 56031 BIENTINA (PI)

**DAB PUMPS SPA**  
VIA DEL LAVORO 3 - 36040 SAN GERMANO DEI BERICI (VI)

**DAB PUMPS QINGDAO CO. LTD**  
40 KAITUO ROAD, QINGDAO DEVELOPMENT ZONE - SHANGDONG PROVINCE, PRC CHINA

**DAB PUMPS HUNGARY KFT**  
BUDA ERNO H - 8800 NAGYKANISZA HUNGARY

DATE	PRIMA CERTIFICAZIONE FIRST CERTIFICATION	EMERSONE CORRENTE CURRENT ISSUE	SCADENZA EXPIRY
	1995-07-17	2015-05-28	2018-05-27



SAQ S.p.A. - VIA QUINTELANDO, 43 - 20138 MILANO

**ACCREDITA** IAF: 18, 19, 20

CSQ is a Professional Software of  
Registration of Certifications and  
issuance of specific certificates.

CSQ is the Italian Professional  
of management system  
certification bodies.



www.csq.it

CSQ is a member of  
**IQNet**  
www.iqnet-certification.com

IQNet, an association of the world's top  
three certification bodies, is the largest  
provider of management system  
certification in the world.  
More information on our sites: [www.csq.com](http://www.csq.com)  
and [www.iqnet.com](http://www.iqnet.com)

CERTIFICATO N.  
CERTIFICATE N. **9101.COGE**

SI CERTIFICA CHE IL SISTEMA QUALITÀ DI  
WE HEREBY CERTIFY THAT THE QUALITY SYSTEM OPERATED BY

**DWT HOLDING SPA**  
VIA MARCO POLO 14 - 35035 MESTRINO (PD)

UNITÀ OPERATIVE  
OPERATIVE UNITS

**DAB PUMPS SPA**  
VIA MARCO POLO 14 - 35035 MESTRINO (PD)

**DAB PUMPS SPA**  
VIA EINAUDI 2 - 36040 BRENDOLA (VI)

**DAB PUMPS SPA**  
VIA E. FERMI 6-8-10 - 31030 CASTELLO DI GODEGO (TV)

Vedere gli Allegati per le altre Unità Operative (n° 1 pagina)  
View the Annexes for the other Operative Units (n° 1 page)

È CONFORME ALLA NORMA  
IS IN COMPLIANCE WITH THE STANDARD  
**ISO 9001:2008**

PER LE SEGUENTI ATTIVITÀ  
FOR THE FOLLOWING ACTIVITIES

Progettazione, produzione, commercializzazione e assistenza di componenti e controlli elettronici  
per pompe, elettropompe e gruppi di pompaggio per acqua fredda e calda ad uso civile,  
industriale ed agricolo  
*Design, production, sale and assistance of components and electronic controls for pumps,  
electropumps, and pump sets for cold and hot water for civil, industrial and agricultural use*  
Refer to quality manual for details of applications to ISO 9001:2008 requirements

IL PRESENTE CERTIFICATO È SOGGETTO AL RISPETTO DEL  
REGOLAMENTO PER LA CERTIFICAZIONE DEI SISTEMI DI GESTIONE  
THE ISSUANCE AND VALIDITY OF THE CERTIFICATE SHALL SATISFY THE  
REQUIREMENTS OF THE ISO 9001 FOR CERTIFICATION OF MANAGEMENT SYSTEMS

DATE	PRIMA CERTIFICAZIONE FIRST CERTIFICATION	EMERSONE CORRENTE CURRENT ISSUE	SCADENZA EXPIRY
	1995-07-17	2015-05-28	2018-05-27



SAQ S.p.A. - VIA QUINTELANDO, 43 - 20138 MILANO

**ACCREDITA** IAF: 18, 19, 20

CSQ is a Professional Software of  
Registration of Certifications and  
issuance of specific certificates.

CSQ is the Italian Professional  
of management system  
certification bodies.



## ELETTROPOMPE IN LINEA



**ALM / ALP**

PAG. 3



**CP / CP-G / DCP / DCP-G**

PAG. 74



**KLM / KLP / DKLM / DKLP**

PAG. 8



**KC / KCV**

PAG. 110



**CM / CM-G / DCM / DCM-G**

PAG. 29

## EFFICIENZA IDRAULICA

PAG. 115

## ACCESSORI



PAG. 121





### DATI TECNICI

**Campo di funzionamento:**

da 0,6 a 8,4 m<sup>3</sup>/h con prevalenza fino a 21 metri.

**Liquido pompato:** pulito, libero da sostanze solide o abrasive, non viscoso, non aggressivo, non cristallizzato e chimicamente neutro, prossimo alle caratteristiche dell'acqua - percentuale massima di glicole 30 % (per diverse percentuali di glicole, si prega di contattare il Servizio di Assistenza Tecnica).

**Campo di temperatura del liquido:** da -15°C a +120°C.

**Massima temperatura ambiente:** +40°C

**Massima pressione di esercizio:** 10 bar (1000 kPa).

**Bocchettoni a richiesta:** vedi tabella ACCESSORI finale.

**Esecuzioni speciali a richiesta:** altre tensioni e/o frequenze.

### APPLICAZIONI

Pompa di circolazione per acqua calda o fredda con bocche in linea, idonea per l'installazione in serie direttamente alle tubazioni in impianti civili e industriali di riscaldamento, condizionamento e acqua calda ad uso sanitario.

### CARATTERISTICHE COSTRUTTIVE DELLA POMPA

Corpo pompa e supporto motore in ghisa per ALM 500 e ALP 2000 e in bronzo per ALM 200 e ALP 800.

Bocca di aspirazione e mandata da 1" 1/2 M-GAS per ALM 200 e ALP 800 e da 2" M-GAS per ALM 500 e ALP 2000. Girante in tecnopolimero. Tenuta meccanica in carbone/ceramica.

### CARATTERISTICHE COSTRUTTIVE DEL MOTORE

Di tipo asincrono chiuso e raffreddato a ventilazione esterna a quattro poli per la versione ALM e a due poli per la versione ALP.

Rotore montato su cuscinetti a sfere ingrassati a vita e sovradimensionati per garantire silenziosità e durata.

Protezione termo-amperometrica incorporata e condensatore permanentemente inserito nella versione monofase.

Per la protezione del motore trifase è raccomandabile l'uso di un telesalvamatore in accordo alle norme vigenti.

Costruzione secondo normative CEI 2-3

Grado di protezione: IP 55

Classe di isolamento: F

Tensione di serie: monofase 220-240 V, 50 Hz

trifase 230/400 V, 50 Hz

### MATERIALI

N°	PARTICOLARI *	MATERIALI	MODELLI
1	CORPO POMPA	BRONZO G Cu Sn5 Zn5 Pb5 UNI 7013/8 <sup>a</sup> -72	ALM 200 - ALP 800
		GHISA 250 UNI ISO 185	ALM 500 - ALP 2000
3	SUPPORTO	BRONZO G Cu Sn5 Zn5 Pb5 UNI 7013/8 <sup>a</sup> -72	ALM 200 - ALP 800
		GHISA 250 UNI ISO 185	ALM 500 - ALP 2000
4	GIRANTE	TECNOPOLIMERO	
7	ALBERO CON ROTORE	ACCIAIO INOSSIDABILE AISI 303 X10 CrNiS 1809 UNI 6900/71	
16	TENUTA MECCANICA	CARBONE/CERAMICA	
28	GUARNIZIONE OR	GOMMA EPDM	

\* A contatto con il liquido

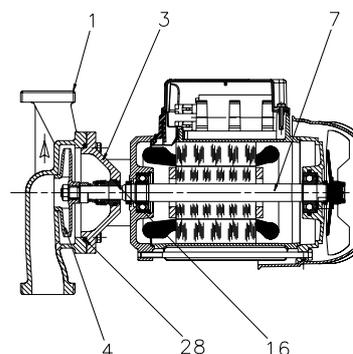

# ALM / ALP

## ELETTROPOMPE IN LINEA

– **Indice di denominazione:**  
(esempio)

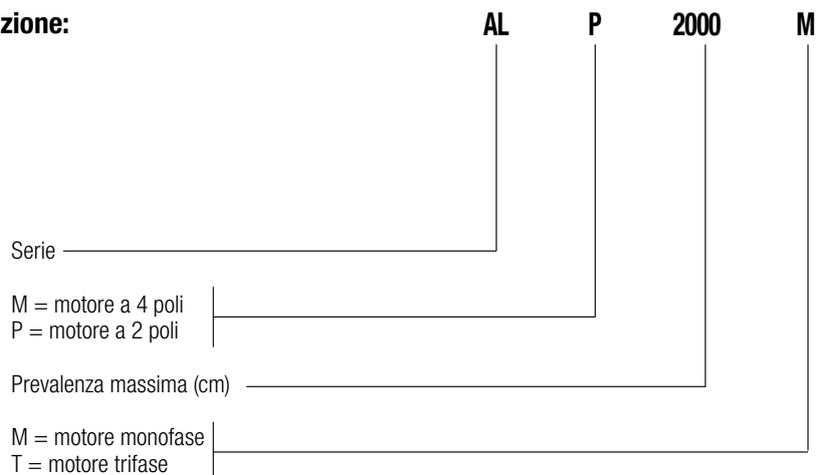

**Installazione:** fissa in posizione orizzontale per ALM 200 ALP 800, per ALM 500 - ALP 2000 installazione sia orizzontale che verticale.

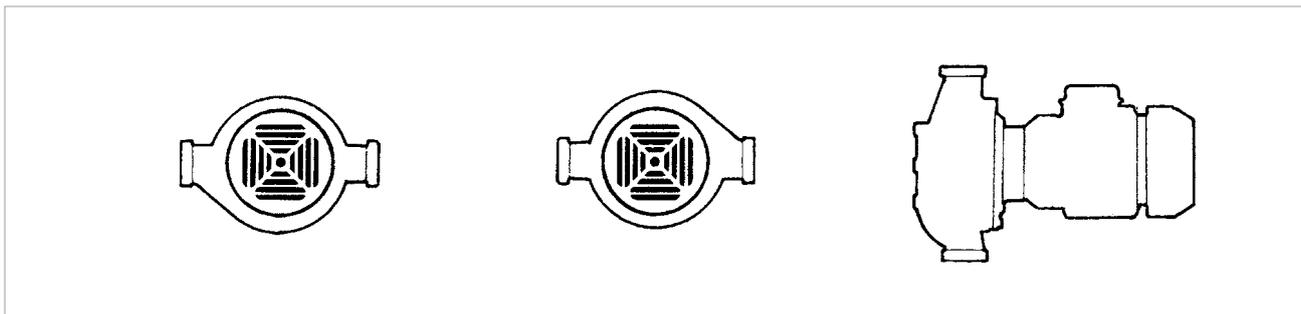

# ELETTROPOMPE IN LINEA

## ELETTROPOMPE IN LINEA PER IMPIANTI DI CIRCOLAZIONE

### CAMPO DELLE PRESTAZIONI

Le curve di prestazione sono basate su valori di viscosità cinematica = 1 mm<sup>2</sup>/s e densità pari a 1000 kg/m<sup>3</sup>. Tolleranza delle curve secondo ISO9906.

#### TABELLA GRAFICA DI SELEZIONE

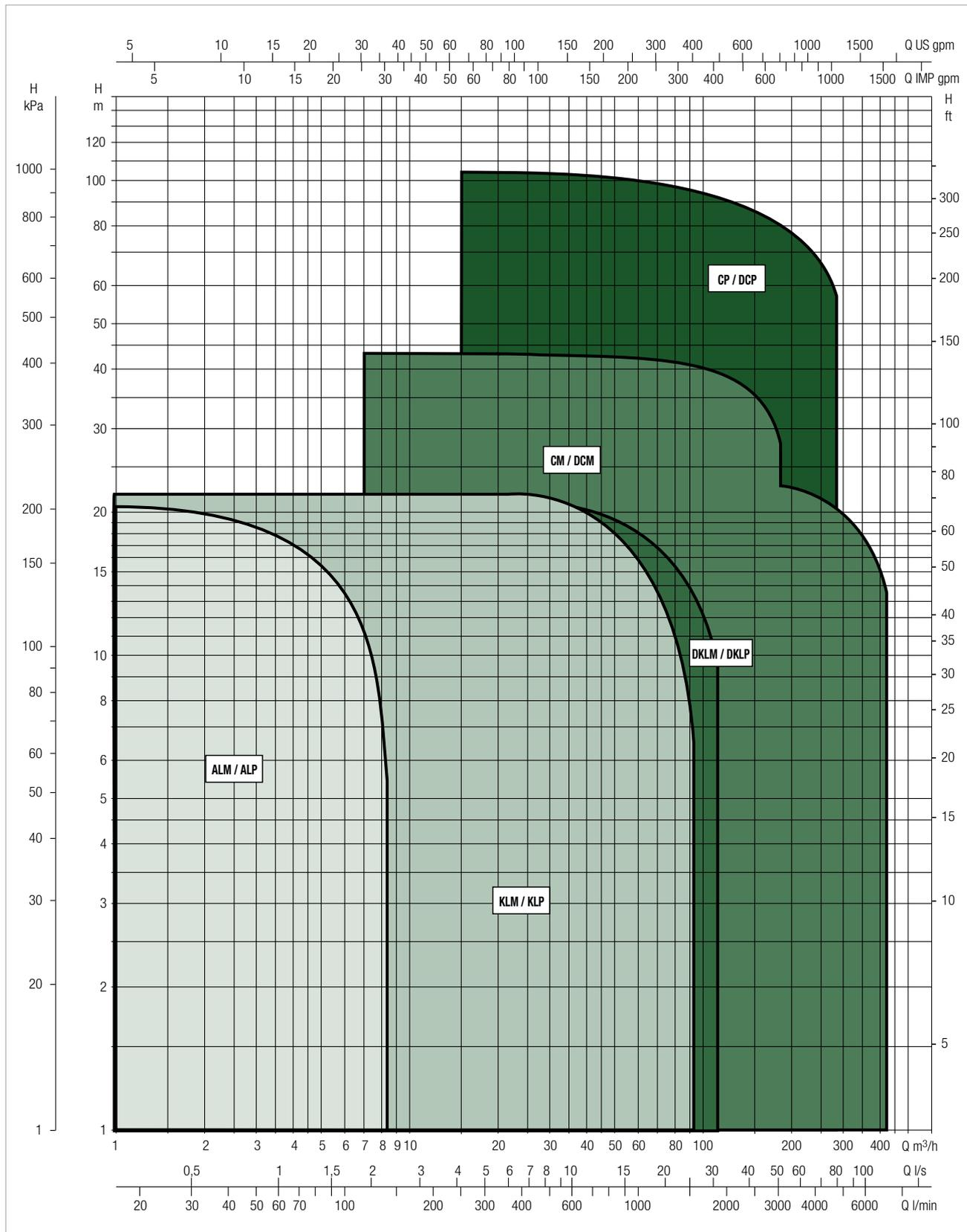

# ALM 200 / ALP 800 - ELETTOPOMPE IN LINEA PER IMPIANTI DI RISCALDAMENTO, CONDIZIONAMENTO, REFRIGERAZIONE, SOLARE E SANITARIO - SINGOLI FILETTATI

Campo di temperatura del liquido pompato: da -15°C a +120°C - Massima temperatura ambiente: +40°C

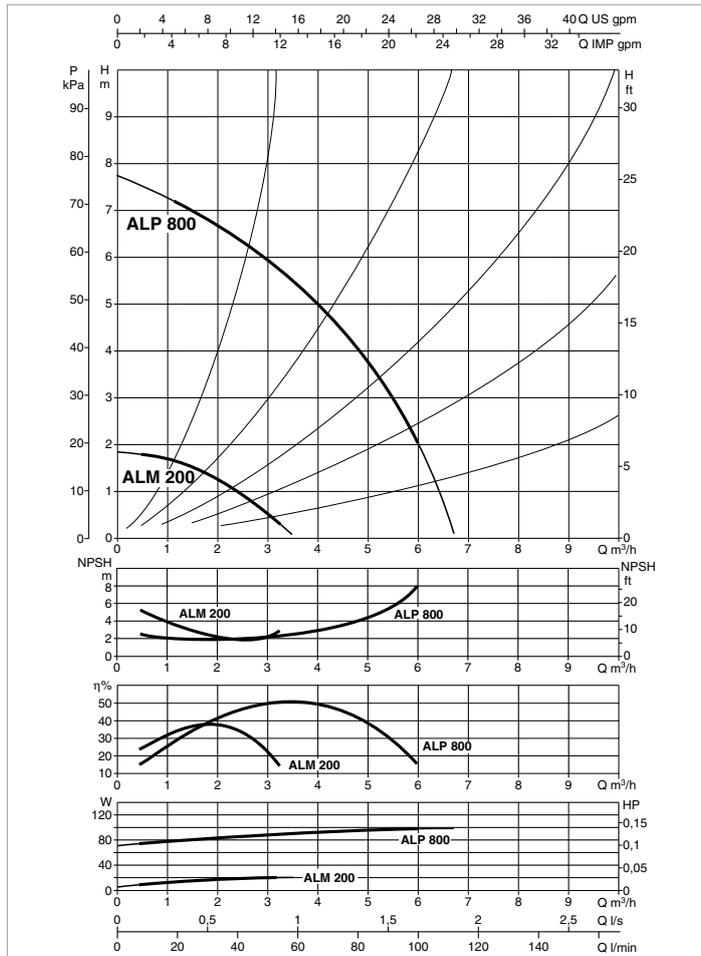
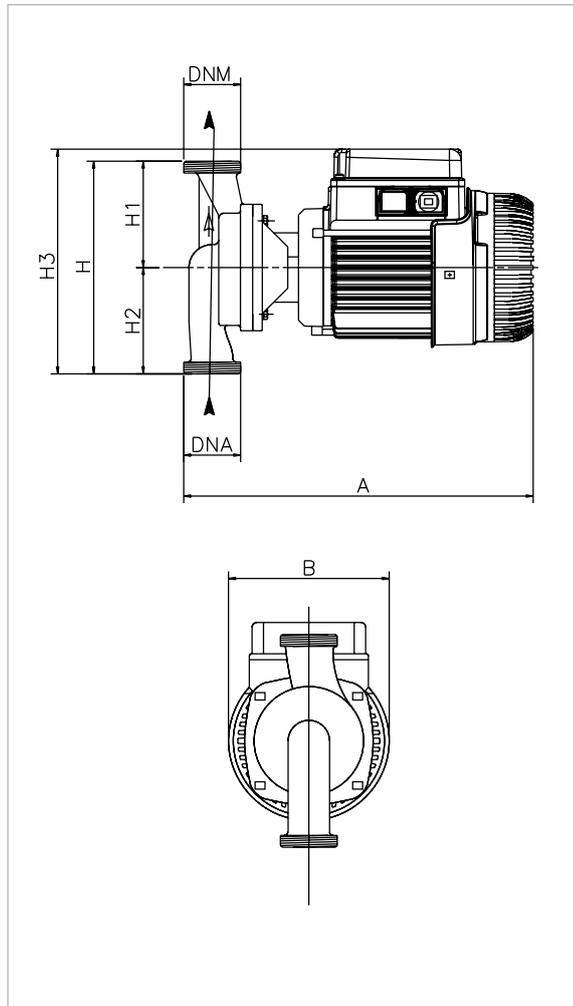

Le curve di prestazione sono basate su valori di viscosità cinematica = 1 mm²/s e densità pari a 1000 kg/m³. Tolleranza delle curve secondo ISO9906.

MODELLO	Q=m³h	0	1,2	2,4	3,6	4,8	6
	Q=l/min	0	20	40	60	80	100
ALM 200 M	H (m)	1,9	1,65	1			
ALM 200 T		1,9	1,65	1			
ALP 800 M		7,7	7,2	6,3	5,8	3,9	2
ALP 800 T		7,7	7,2	6,3	5,8	3,9	2

MODELLO	INTERASSE	DATI ELETTRICI								
		ALIMENTAZ. 50 Hz	TIPO MOTORE	n r.p.m.	P1 MAX W	P2 NOMINALE		In A	CONDENSATORE	
						kW	HP		µF	Vc
ALM 200 M	180	1x220-240 V ~	4 POLI	1480	0,14	0,059	0,08	0,7	8	450
ALM 200 T	180	3x230 V ~ 3x400 V ~	4 POLI	1475	0,08	0,059	0,08	0,53-0,3	-	-
ALP 800 M	180	1x220-240 V ~	2 POLI	2925	0,24	0,37	0,5	1,4	10	450
ALP 800 T	180	3x230 V ~ 3x400 V ~	2 POLI	2915	0,20	0,37	0,5	1,2-0,7	-	-

MODELLO	A	B	C	L	∅	H	H1	H2	H3	DNA NPT	DNM NPT	DIMENSIONI IMBALLO			VOLUME (mc)	PESO Kg
												L/A	L/B	H		
ALM 200	300	136	-	-	-	180	90	90	190	1 1/2" G-M	1 1/2" G-M	332	202	257	0,017	7,5
ALP 800	300	136	-	-	-	180	90	90	190	1 1/2" G-M	1 1/2" G-M	332	202	257	0,017	7,5



# ALM 500 / ALP 2000 - ELETTOPOMPE IN LINEA PER IMPIANTI DI RISCALDAMENTO, CONDIZIONAMENTO, REFRIGERAZIONE, SOLARE E SANITARIO - SINGOLI FILETTATI

Campo di temperatura del liquido pompato: da -15°C a +120°C - Massima temperatura ambiente: +40°C

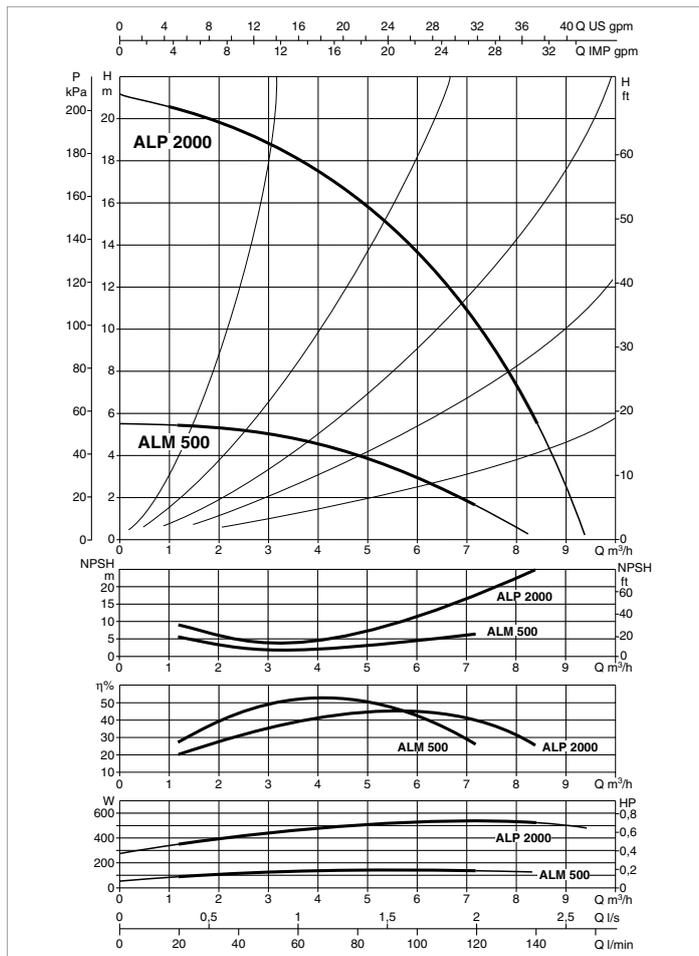
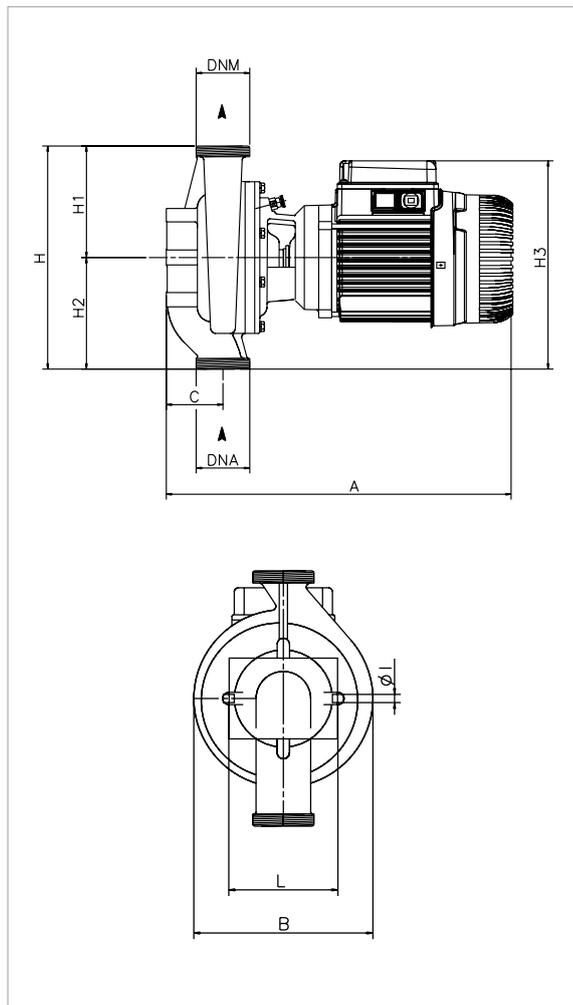

Le curve di prestazione sono basate su valori di viscosità cinematica = 1 mm<sup>2</sup>/s e densità pari a 1000 kg/m<sup>3</sup>. Tolleranza delle curve secondo ISO9906.

MODELLO	Q=m <sup>3</sup> h	0	1,2	2,4	3,6	4,8	6	7,2	8,4
	Q=l/min	0	20	40	60	80	100	120	140
ALM 500 M	H (m)	5,5	5,4	5,3	4,8	4,1	3	1,5	
ALM 500 T		5,5	5,4	5,3	4,8	4,1	3	1,5	
ALP 2000 M		21,1	20,6	19,6	18	16	13,8	10,5	5,3
ALP 2000 T		21,1	20,6	19,6	18	16	13,8	10,5	5,3

MODELLO	INTERASSE	DATI ELETTRICI								
		ALIMENTAZ. 50 Hz	TIPO MOTORE	n r.p.m.	P1 MAX W	P2 NOMINALE		In A	CONDENSATORE	
						kW	HP		µF	Vc
ALM 500 M	250	1x220-240 V ~	4 POLI	1425	0,22	0,25	0,33	1	8	450
ALM 500 T	250	3x230 V ~ 3x400 V ~	4 POLI	1465	0,19	0,25	0,33	1-0,6	-	-
ALP 2000 M	250	1x220-240 V ~	2 POLI	2870	0,75	0,55	0,75	3,7	16	450
ALP 2000 T	250	3x230 V ~ 3x400 V ~	2 POLI	2830	0,66	0,55	0,75	2,3-1,3	-	-

MODELLO	A	B	C	L	Ø	H	H1	H2	H3	DNA NPT	DNM NPT	DIMENSIONI IMBALLO			VOLUME (mc)	PESO Kg
												L/A	L/B	H		
ALM 500	386	174	63	95	8	250	125	125	235	2" G-M	2" G-M	492	232	292	0,033	14,5
ALP 2000	386	174	63	95	8	250	125	125	235	2" G-M	2" G-M	492	232	292	0,033	14,5

# KLM / KLP / DKLM / DKLP

## ELETTROPOMPE IN LINEA



### DATI TECNICI

**Campo di funzionamento:**da 2 a 92 m<sup>3</sup>/h con prevalenza fino a 23 metri.**Liquido pompato:** pulito, libero da sostanze solide o abrasive, non viscoso, non aggressivo, non cristallizzato e chimicamente neutro, prossimo alle caratteristiche dell'acqua - percentuale massima di glicole 30 % (per diverse percentuali di glicole, si prega di contattare il Servizio di Assistenza Tecnica).**Campo di temperatura del liquido:** da -15°C a +120°C.**Massima temperatura ambiente:** +40°C**Massima pressione di esercizio:** 10 bar (1000 kPa).**Flangiatura di serie:**

DN 40, DN 50, DN 65, DN 80 in PN 6/PN 10 (4 asole)

**Flangiatura a richiesta:** DN 80 in PN 16 (8 fori)**Controflange a richiesta:**

filettate DN 40, DN 50, DN 65 in PN 10

a saldare da DN 40, DN 50, DN 65, in PN 10/PN 16 (4 fori)

a saldare da DN 80 in PN 10/PN 16 (8 fori)

**Esecuzioni speciali a richiesta:** altre tensioni e/o frequenze.

### APPLICAZIONI

Pompa di circolazione per acqua calda o fredda con bocche in linea, adatta per essere installata direttamente insieme alle tubazioni in impianti civili e industriali di riscaldamento, condizionamento, refrigerazione e acqua calda ad uso sanitario.

### CARATTERISTICHE COSTRUTTIVE DELLA POMPA

Corpo pompa e supporto motore in ghisa.

Bocche di aspirazione e mandata flangiate in PN 10 con fori filettati per manometri di controllo. Per facilitare l'intercambiabilità in impianti esistenti, la pompa può accettare controflange in PN 6.

Girante in tecnopolimero.

Tenuta meccanica in carbone/ceramica.

Le pompe sono previste sia in versione singola (KLM-KLP) che in versione gemellare (DKLM-DKLP).

Nell'esecuzione gemellare è prevista una valvola a clapet incorporata nella bocca di mandata per evitare ricircolo d'acqua nell'unità a riposo. Inoltre viene fornita di serie una flangia cieca nel caso in cui sia necessaria la manutenzione di uno dei due motori. L'esecuzione gemellare permette di alternare il funzionamento delle pompe dove è richiesta l'unità di scorta o il funzionamento in simultanea delle due pompe.

### CARATTERISTICHE COSTRUTTIVE DEL MOTORE

Di tipo asincrono chiuso e raffreddato a ventilazione esterna a quattro poli per le versioni KLM e DKLM e a due poli per le versioni KLP e DKLP.

Rotore montato su cuscinetti a sfere ingrassati a vita e sovradimensionati per garantire silenziosità e durata.

Protezione termo-amperometrica incorporata e condensatore permanentemente inserito nella versione monofase.

Per la protezione del motore trifase è raccomandabile l'uso di un telesalvamotore in accordo alle norme vigenti.

Costruzione secondo normative CEI 2-3

Grado di protezione: IP 55

Classe di isolamento: F

Tensione di serie:   monofase 220-240 V, 50 Hz  
                           trifase     230/400 V, 50 Hz

### MATERIALI

N°	PARTICOLARI *	MATERIALI
1	CORPO POMPA	GHISA 250 UNI ISO 185
3	SUPPORTO	GHISA 250 UNI ISO 185
4	GIRANTE	TECNOPLIMERO B
7	ALBERO CON ROTORE	ACCIAIO INOX AISI 303 X10 CrNiS 1809 - UNI 6900/71
16	TENUTA MECCANICA	CARBONE/CERAMICA
26	GUARNIZIONE OR	GOMMA EPDM

\* A contatto con il liquido

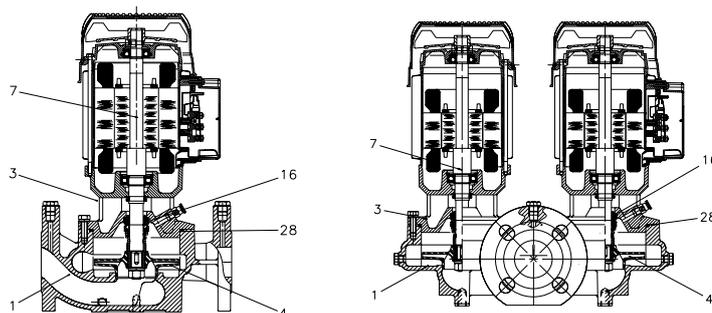

# KLM / KLP / DKLM / DKLP

ELETTROPOMPE IN LINEA

– **Indice di denominazione:**  
(esempio)

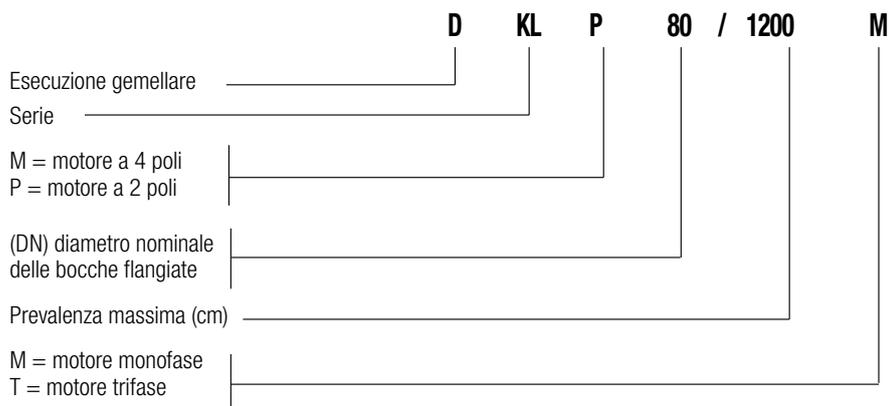

**Installazione: fissa orizzontale o verticale purché il motore sia posizionato sopra la pompa.**

**KLM / KLP**

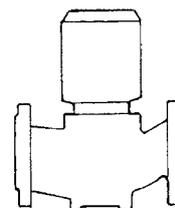
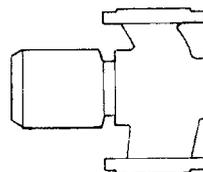
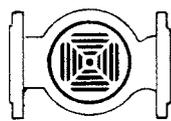

**DKLM / DKLP**

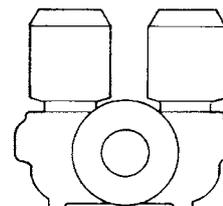
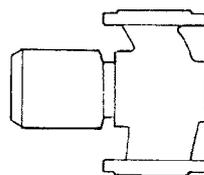
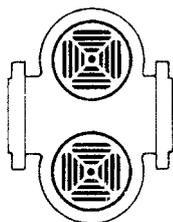
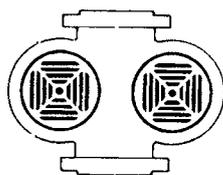

# ELETTROPOMPE IN LINEA

## ELETTROPOMPE IN LINEA PER IMPIANTI DI CIRCOLAZIONE

### CAMPO DELLE PRESTAZIONI

Le curve di prestazione sono basate su valori di viscosità cinematica = 1 mm<sup>2</sup>/s e densità pari a 1000 kg/m<sup>3</sup>. Tolleranza delle curve secondo ISO9906.

#### TABELLA GRAFICA DI SELEZIONE

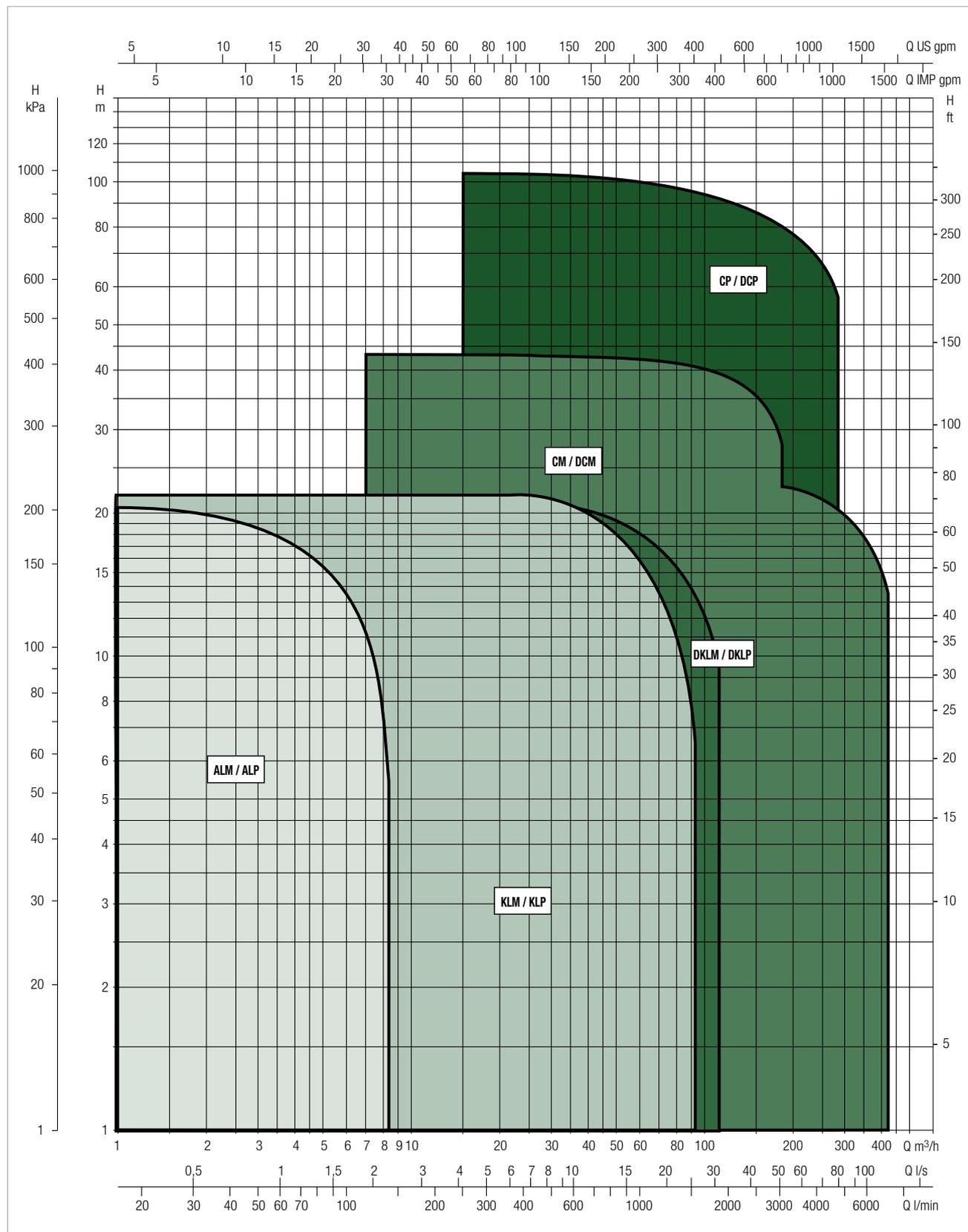

### TABELLA DI SELEZIONE - KLM / KLP

MODELLO	Q=m³h	0	2,4	3,6	4,8	6	7,2	8,4	9,6	12	14,4	16,8	18	24	30	36	48	60	
	Q=l/min	0	40	60	80	100	120	140	160	200	240	280	300	400	500	600	800	1000	
KLM 40-300 M	H (m)	4,1	3,9	3,7	3,5	3,1	2,7	2,2	1,5										
KLM 40-300 T		4,1	3,9	3,7	3,5	3,1	2,7	2,2	1,5										
KLP 40-600 M		8,4	8,3	8,3	8,2	7,9	7,7	7,3	6,8	5,6	4	2,2							
KLP 40-600 T		8,3	8,2	8	7,9	7,7	7,4	7	6,6	5,4	3,8	2							
KLP 40-900 M		10,7	10,7	10,6	10,5	10,3	10	9,7	9,2	8,1	6,6	4,9	3,9						
KLP 40-900 T		10,6	10,6	10,4	10,3	10	9,7	9,3	8,8	7,6	6	4,4	3,4						
KLP 40-1200 M		14,3	13,9	13,7	13,5	13,2	12,9	12,5	12	10,8	9,2	7,1	6						
KLP 40-1200 T		13,9	13,4	13,2	13	12,6	12,3	11,8	11,3	9,9	8,2	6,2	5						
KLP 40-1600 M		16,5	16,2	15,9	15,6	15,3	14,9	14,5	14	12,9	11,3	9,3	8						
KLP 40-1600 T		16,5	16,2	15,9	15,6	15,3	14,9	14,5	14	12,9	11,3	9,3	8						
KLP 40-1800 T		18,9	18,5	18,2	17,8	17,5	17	16,6	16	14,7	13	11	9,9	2,7					
KLP 40-1800 M		18,8	18,3	18	17,6	17,2	16,7	16,2	15,6	14,1	12,4	10,3	9	2,2					

MODELLO	Q=m³h	0	2,4	3,6	4,8	6	7,2	8,4	9,6	12	14,4	16,8	18	24	30	36	48	60	
	Q=l/min	0	40	60	80	100	120	140	160	200	240	280	300	400	500	600	800	1000	
KLM 50-300 M	H (m)	2,8	2,8	2,8	2,7	2,6	2,4	2,2	2,0	1,5	1,0								
KLM 50-300 T		3,0	3,0	2,9	2,9	2,8	2,6	2,5	2,3	1,8	1,2	0,5							
KLM 50-600 M		5,4	5,3	5,1	5,0	4,8	4,6	4,4	4,1	3,5	2,9	2,3	1,9						
KLM 50-600 T		5,8	5,8	5,7	5,6	5,5	5,4	5,2	5,0	4,5	4,0	3,2	2,8						
KLP 50-900 M		9,3	9,3	9,3	9,2	9,0	8,9	8,7	8,5	8,0	7,5	6,8	6,3	3,8					
KLP 50-900 T		9,3	9,3	9,3	9,2	9,0	8,9	8,7	8,5	8,0	7,5	6,8	6,3	3,8					
KLP 50-1200 M		12,2	12,2	12,2	12,1	12,0	11,9	11,7	11,5	11,0	10,3	9,5	9,1	6,6	3,8				
KLP 50-1200 T		12,2	12,2	12,2	12,1	12,0	11,9	11,7	11,5	11,0	10,3	9,5	9,1	6,6	3,8				
KLP 50-1600 M		16,8	16,7	16,7	16,6	16,5	16,3	16,1	16,0	15,5	15,0	14,3	13,9	11,4	8,4	5,1			
KLP 50-1600 T		16,2	16,0	15,9	15,8	15,6	15,5	15,3	15,1	14,6	13,9	13,0	12,6	10,0	7,1	3,9			
KLP 50-2000 M		23,4	23,3	23,3	23,2	23,2	23,1	22,9	22,8	22,4	21,8	21,0	20,6	18,2	15,2	12			
KLP 50-2000 T		23,4	23,3	23,3	23,2	23,2	23,1	22,9	22,8	22,3	21,7	21,0	20,6	18,2	15,3	12,0			

MODELLO	Q=m³h	0	2,4	3,6	4,8	6	7,2	8,4	9,6	12	14,4	16,8	18	24	30	36	48	60	
	Q=l/min	0	40	60	80	100	120	140	160	200	240	280	300	400	500	600	800	1000	
KLM 65-300 T	H (m)	3,1	3,0	3,0	3,0	3,0	2,9	2,9	2,8	2,5	2,2	1,7	1,5						
KLM 65-600 T		5,1	5,1	5,1	5,1	5,0	5,0	4,9	4,8	4,5	4,2	3,8	3,6	2,1					
KLP 65-900 T		9,3	9,4	9,4	9,4	9,4	9,4	9,4	9,3	9,2	9,1	8,9	8,7	7,7	6,0	3,6			
KLP 65-1200 T		12,3	12,3	12,3	12,3	12,3	12,2	12,2	12,2	12,2	12,1	12,0	12,0	11,0	9,2	6,8			
KLP 65-1600 T		17,2	17,2	17,2	17,2	17,2	17,2	17,2	17,2	17,2	17,2	17,0	16,9	15,8	14,1	11,9	6,3		
KLP 65-2000 T		20,6	20,7	20,7	20,7	20,7	20,7	20,6	20,6	20,5	20,3	20,0	19,8	18,8	17,2	15,1	9,7		

MODELLO	Q=m³h	0	2,4	3,6	4,8	6	7,2	8,4	9,6	12	14,4	16,8	18	24	30	36	48	60	72	84	
	Q=l/min	0	40	60	80	100	120	140	160	200	240	280	300	400	500	600	800	1000	1200	1400	
KLM 80-300 T	H (m)	3,1	3,1	3,1	3,1	3,1	3,1	3,1	3,1	3,0	3,0	3,0	2,5	2,0	1,1						
KLM 80-600 T		5,6	5,7	5,7	5,8	5,8	5,8	5,8	5,8	5,8	5,8	5,7	5,7	5,4	5,0	4,3	2,4				
KLP 80-900 T		8,8	8,8	8,8	8,8	8,8	8,8	8,8	8,7	8,7	8,7	8,6	8,6	8,4	8,0	7,5	6,0	3,6			
KLP 80-1200 T		11,8	11,7	11,7	11,7	11,7	11,7	11,7	11,6	11,6	11,6	11,6	11,5	11,3	11,0	9,8	7,4	4,2			
KLP 80-1600 T		16,2	16,2	16,2	16,3	16,3	16,3	16,3	16,3	16,3	16,3	16,3	16,2	16,0	15,5	14,0	11,5	8,7	5,3		
KLP 80-2000 T		20,8	20,9	20,9	21,0	21,0	21,0	21,0	21,0	21,1	21,1	21,1	21,1	21,1	21,0	20,6	19,3	17,4	14,8	11,7	

### TABELLA DI SELEZIONE - DKLM / DKLP

MODELLO	Q=m³h	0	2,4	3,6	4,8	6	7,2	8,4	9,6	12	14,4	16,8	18	24	30	36	48	60	
	Q=l/min	0	40	60	80	100	120	140	160	200	240	280	300	400	500	600	800	1000	
DKLM 40-300 M	H (m)	3,6	3,4	3,2	2,9	2,6	2,1	1,6	1,0										
DKLM 40-300 T		3,6	3,4	3,2	2,9	2,6	2,1	1,6	1,0										
DKLP 40-600 M		8,3	8,0	7,8	7,5	7,1	6,6	6,0	5,4	3,9	1,9								
DKLP 40-600 T		8,3	8,0	7,8	7,5	7,1	6,6	6,0	5,4	3,9	1,9								
DKLP 40-900 M		10,6	10,5	10,2	10,0	9,7	9,2	8,7	8,0	6,4	4,5	2,5							
DKLP 40-900 T		10,6	10,5	10,2	10,0	9,7	9,2	8,7	8,0	6,4	4,5	2,5							
DKLP 40-1200 M		14,3	13,9	13,6	13,2	12,8	12,3	11,8	11,1	9,4	7,5	5,3	4,1						
DKLP 40-1200 T		14,3	13,9	13,6	13,2	12,8	12,3	11,8	11,1	9,4	7,5	5,3	4,1						
DKLP 40-1600 M		16,5	16,2	16,0	15,6	15,2	14,7	14,1	13,5	11,9	9,8	7,5	6,1						
DKLP 40-1600 T		16,5	16,2	16,0	15,6	15,2	14,7	14,1	13,5	11,9	9,8	7,5	6,1						
DKLP 40-1800 M		19,1	18,6	18,2	17,8	17,3	16,7	16,1	15,4	13,6	11,5	9,1	7,7						
DKLP 40-1800 T		19,1	18,6	18,2	17,8	17,3	16,7	16,1	15,4	13,6	11,5	9,1	7,7						

MODELLO	Q=m³h	0	2,4	3,6	4,8	6	7,2	8,4	9,6	12	14,4	16,8	18	24	30	36	48	60	
	Q=l/min	0	40	60	80	100	120	140	160	200	240	280	300	400	500	600	800	1000	
DKLM 50-300 M	H (m)	3,0	2,9	2,8	2,6	2,5	2,3	2,0	1,8	1,2	0,5								
DKLM 50-300 T		3,0	2,9	2,8	2,6	2,5	2,3	2,0	1,8	1,2	0,5								
DKLM 50-600 M		5,7	5,5	5,4	5,3	5,1	4,9	4,6	4,2	3,6	2,9	2,0	1,6						
DKLM 50-600 T		5,7	5,5	5,4	5,3	5,1	4,9	4,6	4,2	3,6	2,9	2,0	1,6						
DKLP 50-900 M		9,5	9,3	9,2	9,0	8,8	8,6	8,3	8,0	7,4	6,6	5,7	5,2	2,4					
DKLP 50-900 T		9,5	9,3	9,2	9,0	8,8	8,6	8,3	8,0	7,4	6,6	5,7	5,2	2,4					
DKLP 50-1200 M		12,3	12,0	11,9	11,7	11,5	11,3	11,0	10,8	10,1	9,3	8,4	7,9	5,0					
DKLP 50-1200 T		12,3	12,0	11,9	11,7	11,5	11,3	11,0	10,8	10,1	9,3	8,4	7,9	5,0					
DKLP 50-1600 M		16,1	15,8	16,5	15,3	15,0	14,8	14,5	14,1	13,3	12,4	11,4	10,8	7,6	3,6				
DKLP 50-1600 T		16,1	15,8	16,5	15,3	15,0	14,8	14,5	14,1	13,3	12,4	11,4	10,8	7,6	3,6				
DKLP 50-2000 M		23,2	23,0	22,8	22,6	22,3	22,0	21,6	21,3	20,4	19,5	18,5	17,9	14,8	11,2	7,0			
DKLP 50-2000 T		23,2	23,0	22,8	22,6	22,3	22,0	21,6	21,3	20,4	19,5	18,5	17,9	14,8	11,2	7,0			

MODELLO	Q=m³h	0	2,4	3,6	4,8	6	7,2	8,4	9,6	12	14,4	16,8	18	24	30	36	48	60	72	84	
	Q=l/min	0	40	60	80	100	120	140	160	200	240	280	300	400	500	600	800	1000	1200	1400	
DKLM 65-300 T	H (m)	3,2	3,1	3,1	3,1	3,1	3,0	3,0	2,9	2,6	2,3	2,0	1,7								
DKLM 65-600 T		5,1	5,1	5,1	5,0	5,0	4,8	4,7	4,5	4,2	3,8	3,3	3,1	1,7							
DKLP 65-900 T		9,5	9,5	9,5	9,5	9,4	9,4	9,3	9,2	9,1	8,9	8,6	8,4	7,3	5,6	3,5					
DKLP 65-1200 T		12,4	12,3	12,3	12,2	12,1	12,1	12,0	12,0	11,9	11,7	11,5	11,4	10,2	8,3	6,0					
DKLP 65-1600 T		17,0	16,9	16,9	16,9	16,8	16,7	16,6	16,6	16,4	16,2	16,0	15,8	14,6	12,7	10,4	5,1				
DKLP 65-2000 T		20,4	20,2	20,1	20,0	20,0	20,0	19,9	19,8	19,7	19,4	19,1	19,0	17,5	15,5	13,0	7,8				

MODELLO	Q=m³h	0	2,4	3,6	4,8	6	7,2	8,4	9,6	12	14,4	16,8	18	24	30	36	48	60	72	84	96	108		
	Q=l/min	0	40	60	80	100	120	140	160	200	240	280	300	400	500	600	800	1000	1200	1400	1600	1800		
DKLM 80-300 T	H (m)	3,5	3,5	3,4	3,4	3,4	3,3	3,3	3,2	3,1	3,0	2,8	2,7	2,2	1,5									
DKLM 80-600 T		5,6	5,6	5,6	5,6	5,6	5,6	5,5	5,5	5,4	5,3	5,2	5,0	4,6	3,9	3,1								
DKLP 80-900 T		8,9	8,8	8,8	8,7	8,7	8,6	8,5	8,5	8,3	8,2	8,0	7,9	7,3	6,6	5,7	3,4							
DKLP 80-1200 T		11,9	11,8	11,8	11,8	11,7	11,7	11,6	11,6	11,5	11,3	11,2	11,1	10,5	9,7	8,8	4,5	3,9						
DKLP 80-1600 T		16,3	16,2	16,2	16,1	16,0	16,0	15,9	15,8	15,6	15,5	15,3	15,2	14,9	14,4	13,7	11,6	8,7	5,1					
DKLP 80-2000 T		20,3	20,3	20,3	20,3	20,3	20,3	20,3	20,3	20,3	20,2	20,2	20,1	19,9	19,4	18,8	16,8	13,9	10,4					

# KLM / KLP 40 - ELETTPOMPE IN LINEA PER IMPIANTI DI RISCALDAMENTO, CONDIZIONAMENTO, REFRIGERAZIONE, SOLARE E SANITARIO - SINGOLI FLANGIATI

Campo di temperatura del liquido pompato: da -15°C a +120°C - Massima temperatura ambiente: +40°C

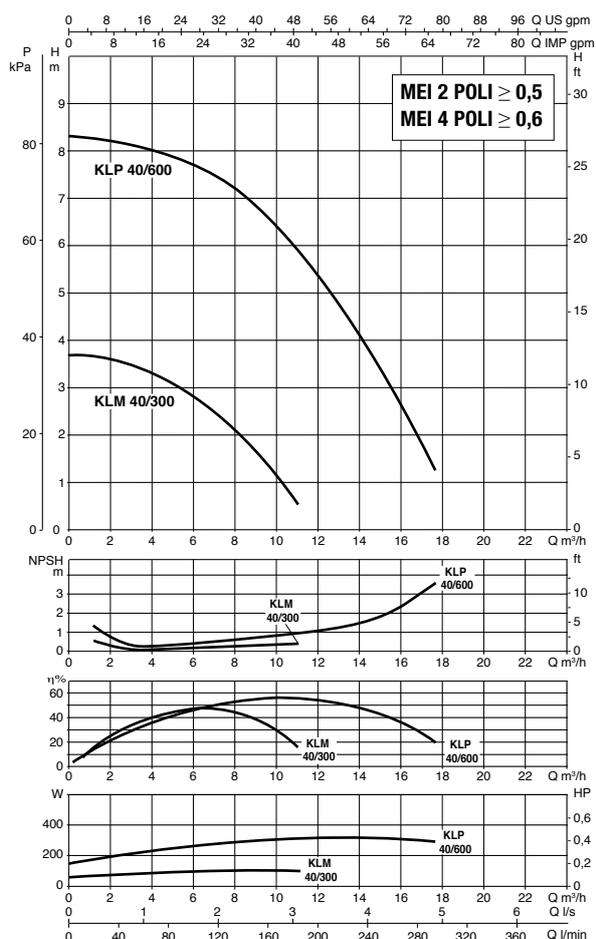
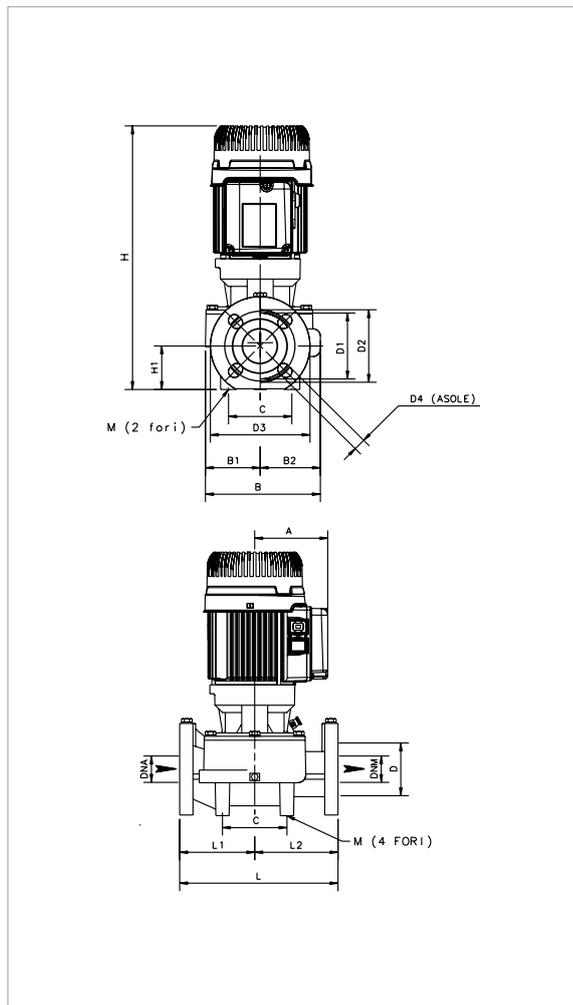

Le curve di prestazione sono basate su valori di viscosità cinematica = 1 mm²/s e densità pari a 1000 kg/m³. Tolleranza delle curve secondo ISO9906.

MODELLO	INTERASSE	ATTACCHI POMPA	DATI ELETTRICI									
			ALIMENTAZ. 50 Hz	TIPO MOTORE	n r.p.m.	P1 MAX kW	P2 NOMINALE		In A	CONDENSATORE		
							kW	HP		μF	Vc	
KLM 40-300 M	250	DN 40	1 x 220 - 240 V ~	4 POLI	1420	0,20	0,10	0,14	1,12	8	450	
KLM 40-300 T	250	DN 40	3 x 230 / 400 V ~	4 POLI	1466	0,16	0,10	0,14	1,04-0,6	-	-	
KLP 40-600 M	250	DN 40	1 x 220 - 240 V ~	2 POLI	2937	0,60	0,30	0,41	3,29	20	450	
KLP 40-600 T	250	DN 40	3 x 230 / 400 V ~	2 POLI	2898	0,49	0,30	0,41	2,13-1,23	-	-	

MODELLO	A	B	B1	B2	C	DNA	DNM	D	D1	D2	D3	D4	H	H1	L	L1	L2	M	DIMENSIONI IMBALLO			VOLUME (mc)	PESO Kg
																			L/A	L/B	H		
KLM 40/300	110	179	82	97	100	40	40	80	100	110	150	4 ASOLE	396	66	250	125	125	2 FORI	470	280	330	0,043	21,1
KLP 40/600	110	179	82	97	100	40	40	80	100	110	150	18x23	396	66	250	125	125	10	470	280	330	0,043	22,5

# KLM / KLP 40 - Elettropompe in linea per impianti di riscaldamento, condizionamento, refrigerazione, solare e sanitario - Singoli flangiati

Campo di temperatura del liquido pompato: da -15°C a +120°C - Massima temperatura ambiente: +40°C

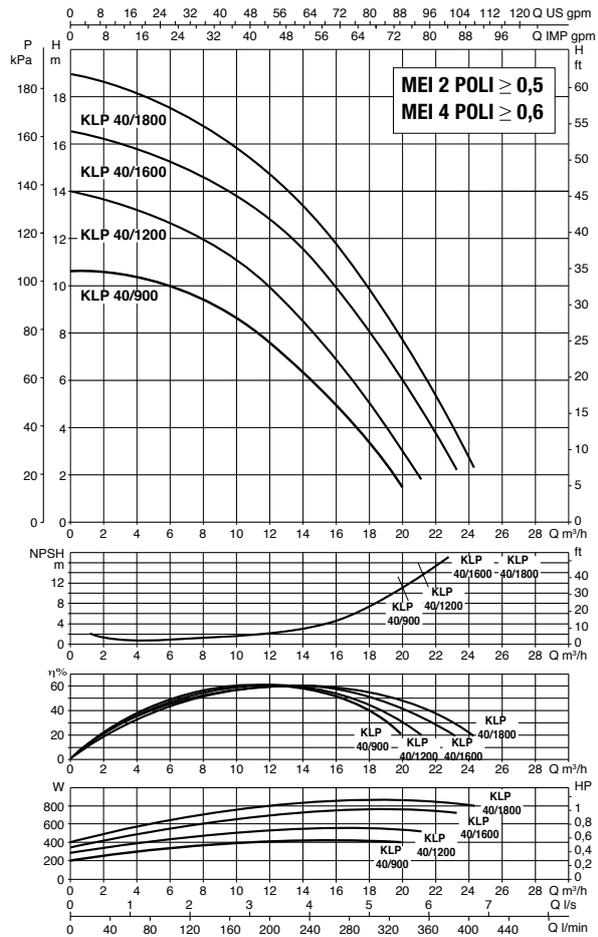
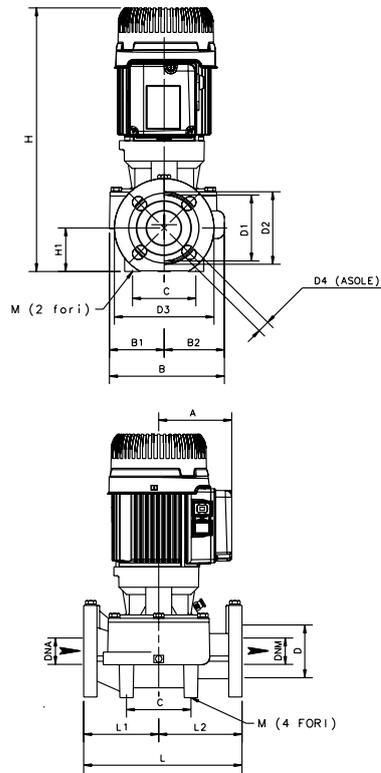

Le curve di prestazione sono basate su valori di viscosità cinematica = 1 mm²/s e densità pari a 1000 kg/m³. Tolleranza delle curve secondo ISO9906.

MODELLO	INTERASSE	ATTACCHI POMPA	DATI ELETTRICI									
			ALIMENTAZ. 50 Hz	TIPO MOTORE	n r.p.m.	P1 MAX kW	P2 NOMINALE		In A	CONDENSATORE		
							kW	HP		μF	Vc	
KLP 40-900 M	250	DN 40	1 x 220 - 240 V ~	2 POLI	2913	0,73	0,41	0,56	3,75	20	450	
KLP 40-900 T	250	DN 40	3 x 230 / 400 V ~	2 POLI	2851	0,63	0,41	0,56	2,37-1,37	-	-	
KLP 40-1200 M	250	DN 40	1 x 220 - 240 V ~	2 POLI	2873	0,91	0,54	0,73	4,40	20	450	
KLP 40-1200 T	250	DN 40	3 x 230 / 400 V ~	2 POLI	2776	0,82	0,54	0,73	2,70-1,56	-	-	
KLP 40-1600 M	250	DN 40	1 x 220 - 240 V ~	2 POLI	2812	1,18	0,75	1,01	4,71	20	450	
KLP 40-1600 T	250	DN 40	3 x 230 / 400 V ~	2 POLI	2840	0,96	0,75	1,01	3,72-2,15	-	-	
KLP 40-1800 M	250	DN 40	1 x 220 - 240 V ~	2 POLI	2812	1,18	0,85	1,16	5,44	20	450	
KLP 40-1800 T	250	DN 40	3 x 230 / 400 V ~	2 POLI	2841	1,09	0,85	1,15	4-2,31	-	-	

MODELLO	A	B	B1	B2	C	DNA	DNM	D	D1	D2	D3	D4	H	H1	L	L1	L2	M	DIMENSIONI IMBALLO			VOLUME (mc)	PESO Kg
																			L/A	L/B	H		
KLP 40/900	110	179	82	97	100	40	40	80	100	110	150	4 ASOLE 18x23	396	66	250	125	125	2 FORI 10	470	280	330	0,043	22,5
KLP 40/1200	110	179	82	97	100	40	40	80	100	110	150		396	66	250	125	125		470	280	330	0,043	23,2
KLP 40-1600	110	179	82	97	100	40	40	80	100	110	150		396	66	250	125	125		470	280	330	0,043	23,5
KLP 40-1800	110	179	82	97	100	40	40	80	100	110	150		396	66	250	125	125		470	280	330	0,043	24,5



# KLM / KLP 50 - ELETTROPOMPE IN LINEA PER IMPIANTI DI RISCALDAMENTO, CONDIZIONAMENTO, REFRIGERAZIONE, SOLARE E SANITARIO - SINGOLI FLANGIATI

Campo di temperatura del liquido pompato: da -15°C a +120°C - Massima temperatura ambiente: +40°C

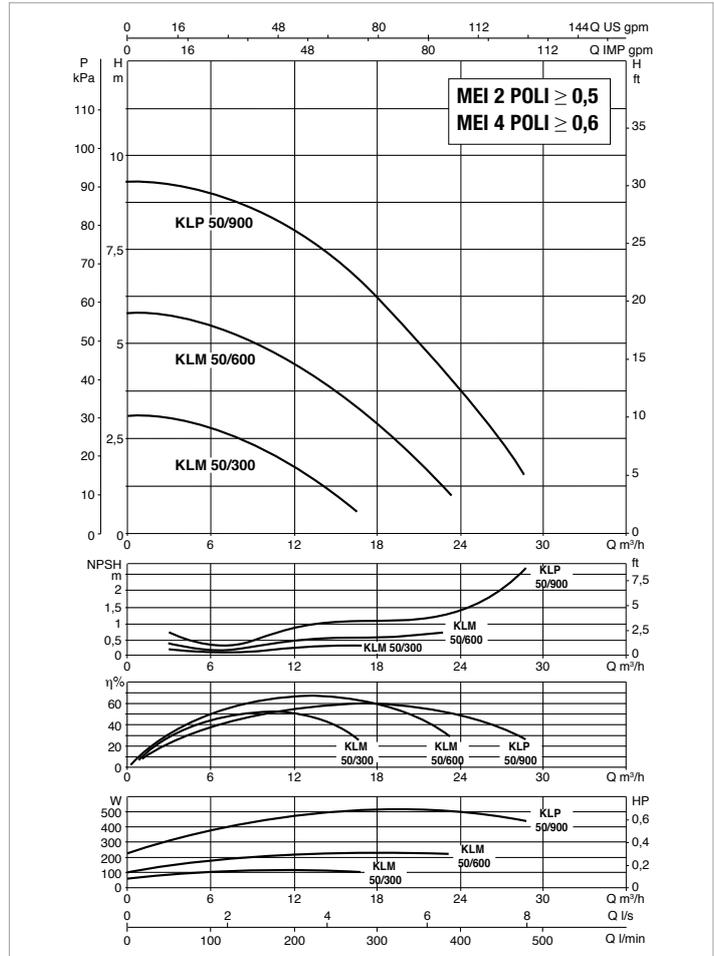
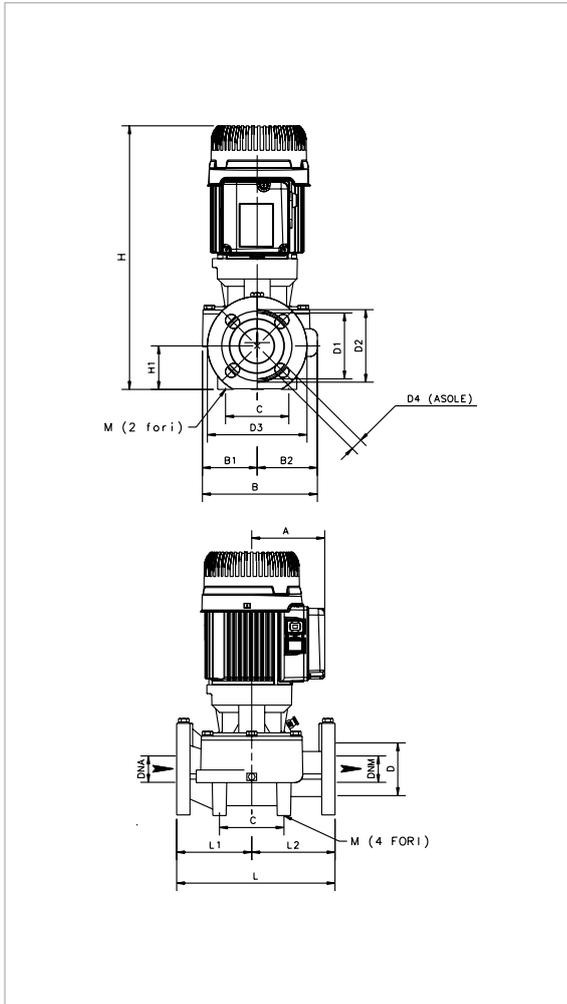

Le curve di prestazione sono basate su valori di viscosità cinematica = 1 mm²/s e densità pari a 1000 kg/m³. Tolleranza delle curve secondo ISO9906.

MODELLO	INTERASSE	ATTACCHI POMPA	DATI ELETTRICI									
			ALIMENTAZ. 50 Hz	TIPO MOTORE	n r.p.m.	P1 MAX kW	P2 NOMINALE		In A	CONDENSATORE		
							kW	HP		μF	Vc	
KLM 50-300 M	280	DN 50	1 x 220 - 240 V ~	4 POLI	1410	0,21	0,11	0,15	1,10	8	450	
KLM 50-300 T	280	DN 50	3 x 230 / 400 V ~	4 POLI	1463	0,17	0,11	0,15	1,02-0,59	-	-	
KLM 50-600 M	280	DN 50	1 x 220 - 240 V ~	4 POLI	1275	0,34	0,22	0,30	1,55	8	450	
KLM 50-600 T	280	DN 50	3 x 230 / 400 V ~	4 POLI	1399	0,34	0,22	0,30	1,28-0,74	-	-	
KLP 50-900 M	280	DN 50	1 x 220 - 240 V ~	2 POLI	2898	0,80	0,51	0,69	4,02	20	450	
KLP 50-900 T	280	DN 50	3 x 230 / 400 V ~	2 POLI	2897	0,67	0,51	0,69	3,39-1,96	-	-	

MODELLO	A	B	B1	B2	C	DNA	DNM	D	D1	D2	D3	D4	H	H1	L	L1	L2	M	DIMENSIONI IMBALLO			VOLUME (mc)	PESO Kg
																			L/A	L/B	H		
KLM 50/300	110	204	94	110	100	50	50	90	110	125	165	4	414	73	280	140	170	2	470	280	330	0,043	24,2
KLM 50/600	110	204	94	110	100	50	50	90	110	125	165	ASOLE	414	73	280	140	170	2	470	280	330	0,043	24,6
KLP 50/900	110	204	94	110	100	50	50	90	110	125	165	18x25,5	414	73	280	140	170	10	470	280	330	0,043	26,5

# KLM / KLP 50 - ELETTROPOMPE IN LINEA PER IMPIANTI DI RISCALDAMENTO, CONDIZIONAMENTO, REFRIGERAZIONE, SOLARE E SANITARIO - SINGOLI FLANGIATI

Campo di temperatura del liquido pompato: da -15°C a +120°C - Massima temperatura ambiente: +40°C

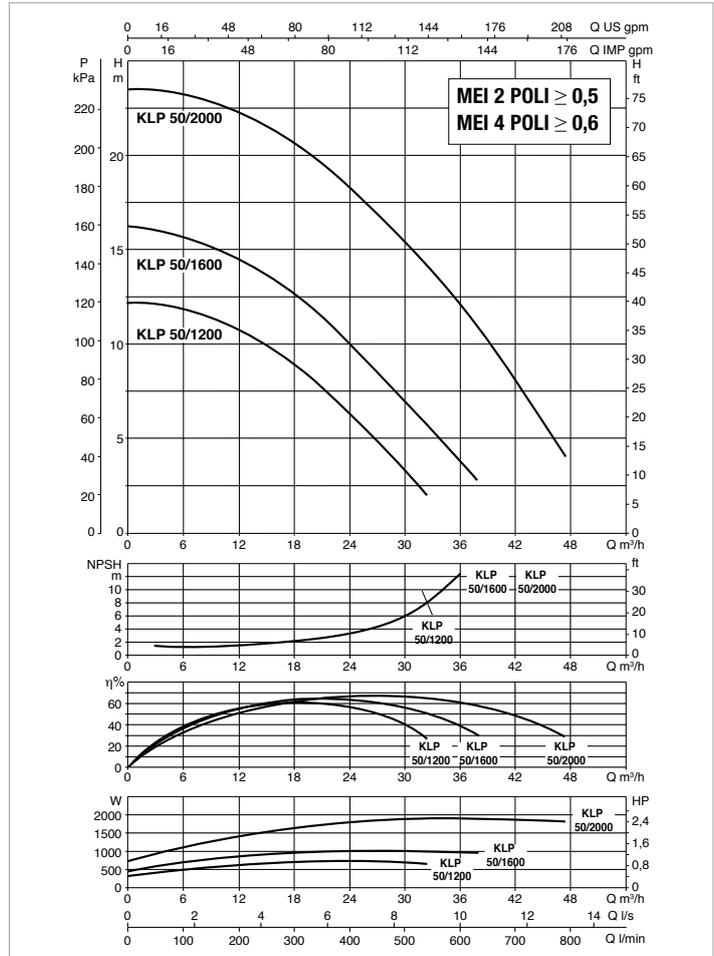
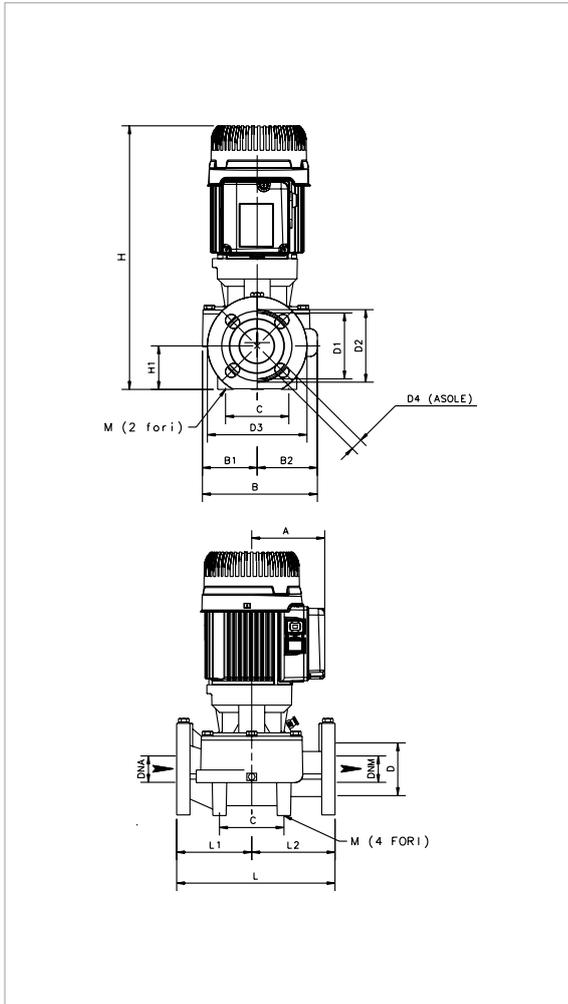

Le curve di prestazione sono basate su valori di viscosità cinematica = 1 mm²/s e densità pari a 1000 kg/m³. Tolleranza delle curve secondo ISO9906.

MODELLO	INTERASSE	ATTACCHI POMPA	DATI ELETTRICI									
			ALIMENTAZ. 50 Hz	TIPO MOTORE	n r.p.m.	P1 MAX kW	P2 NOMINALE		In A	CONDENSATORE		
							kW	HP		μF	Vc	
KLP 50-1200 M	280	DN 50	1 x 220 - 240 V ~	2 POLI	2840	1,04	0,72	0,98	4,93	20	450	
KLP 50-1200 T	280	DN 50	3 x 230 / 400 V ~	2 POLI	2842	0,92	0,72	0,97	3,72-2,15	-	-	
KLP 50-1600 M	280	DN 50	1 x 220 - 240 V ~	2 POLI	2844	1,56	1,01	1,37	7,15	40	450	
KLP 50-1600 T	280	DN 50	3 x 230 / 400 V ~	2 POLI	2746	1,32	1,01	1,38	4,34-2,51	-	-	
KLP 50-2000 M	280	DN 50	1 x 220 - 240 V ~	2 POLI	2754	2,43	1,83	2,49	11,06	40	450	
KLP 50-2000 T	280	DN 50	3 x 230 / 400 V ~	2 POLI	2832	2,34	1,83	2,49	7,59-4,39	-	-	

MODELLO	A	B	B1	B2	C	DNA	DNM	D	D1	D2	D3	D4	H	H1	L	L1	L2	M	DIMENSIONI IMBALLO			VOLUME (mc)	PESO Kg
																			L/A	L/B	H		
KLP 50/1200	110	204	94	110	100	50	50	90	110	125	165	4	414	73	280	140	170	2	470	280	330	0,043	26,6
KLP 50-1600	110	204	94	110	100	50	50	90	110	125	165	4 ASOLE	414	73	280	140	170	2	470	280	330	0,043	26,7
KLP 50-2000	115	204	94	110	100	50	50	90	110	125	165	18x25,5	423	73	280	140	170	10	510	310	470	0,074	33

# KLM / KLP 65 - ELETTROPOMPE IN LINEA PER IMPIANTI DI RISCALDAMENTO, CONDIZIONAMENTO, REFRIGERAZIONE, SOLARE E SANITARIO - SINGOLI FLANGIATI

Campo di temperatura del liquido pompato: da -15°C a +120°C - Massima temperatura ambiente: +40°C

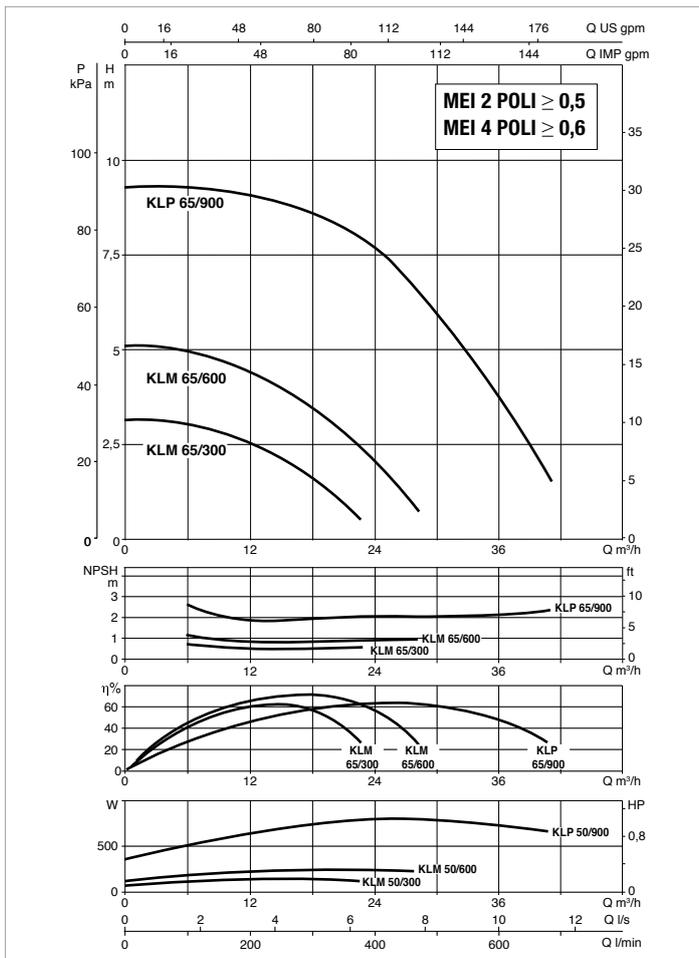
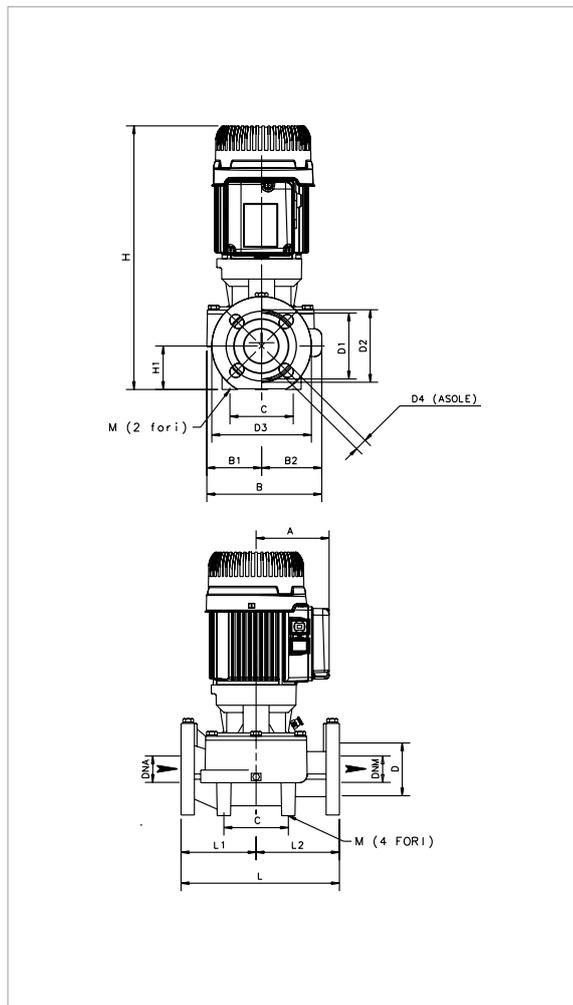

Le curve di prestazione sono basate su valori di viscosità cinematica = 1 mm<sup>2</sup>/s e densità pari a 1000 kg/m<sup>3</sup>. Tolleranza delle curve secondo ISO9906.

MODELLO	INTERASSE	ATTACCHI POMPA	DATI ELETTRICI						
			ALIMENTAZ. 50 Hz	TIPO MOTORE	n r.p.m.	P1 MAX kW	P2 NOMINALE		In A
							kW	HP	
KLM 65-300 T	340	DN 65	3 x 230 / 400V ~	4 POLI	1445	0,22	0,15	0,20	1,07-0,62
KLM 65-600 T	340	DN 65	3 x 230 / 400V ~	4 POLI	1391	0,36	0,24	0,33	1,30-0,75
KLP 65-900 T	340	DN 65	3 x 230 / 400V ~	2 POLI	2937	0,99	0,80	1,09	5,05-2,92

MODELLO	A	B	B1	B2	C	DNA	DNM	D	D1	D2	D3	D4	H	H1	L	L1	L2	M	DIMENSIONI IMBALLO			VOLUME (mc)	PESO Kg
																			L/A	L/B	H		
KLM 65/300	110	228	99	129	100	65	65	110	130	145	185	4 ASOLE 18x25,5	433	82	340	170	170	2 FORI 12	510	310	470	0,074	29,3
KLM 65/600	110	228	99	129	100	65	65	110	130	145	185		433	82	340	170	170		510	310	470	0,074	29,5
KLP 65/900	114	228	99	129	100	65	65	110	130	145	185	433	82	340	170	170	510	310	470	0,074	35		

# KLM / KLP 65 - ELETTROPOMPE IN LINEA PER IMPIANTI DI RISCALDAMENTO, CONDIZIONAMENTO, REFRIGERAZIONE, SOLARE E SANITARIO - SINGOLI FLANGIATI

Campo di temperatura del liquido pompato: da -15°C a +120°C - Massima temperatura ambiente: +40°C

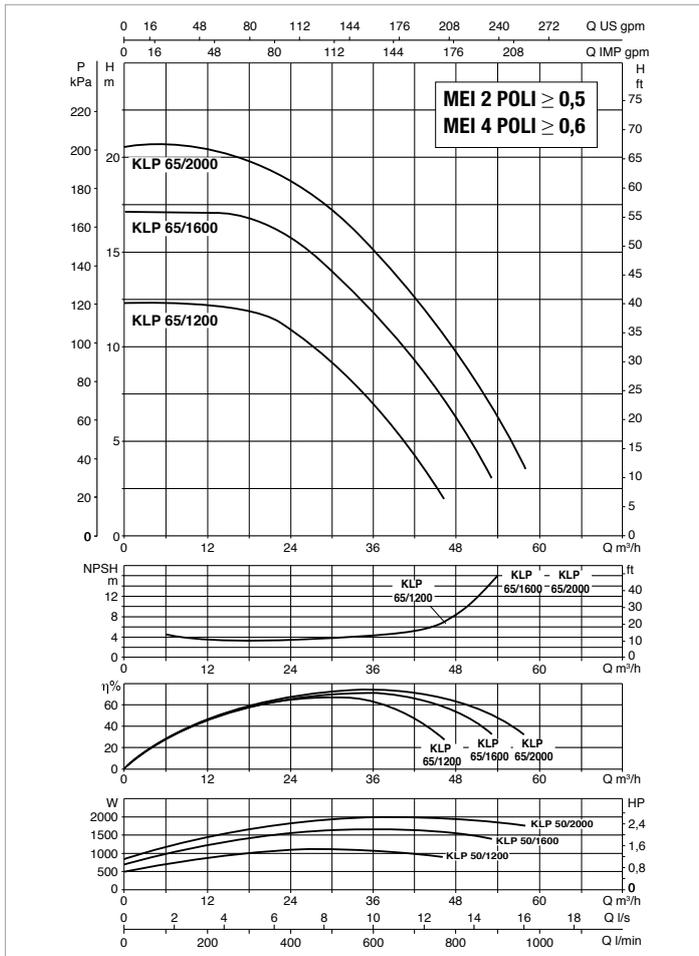
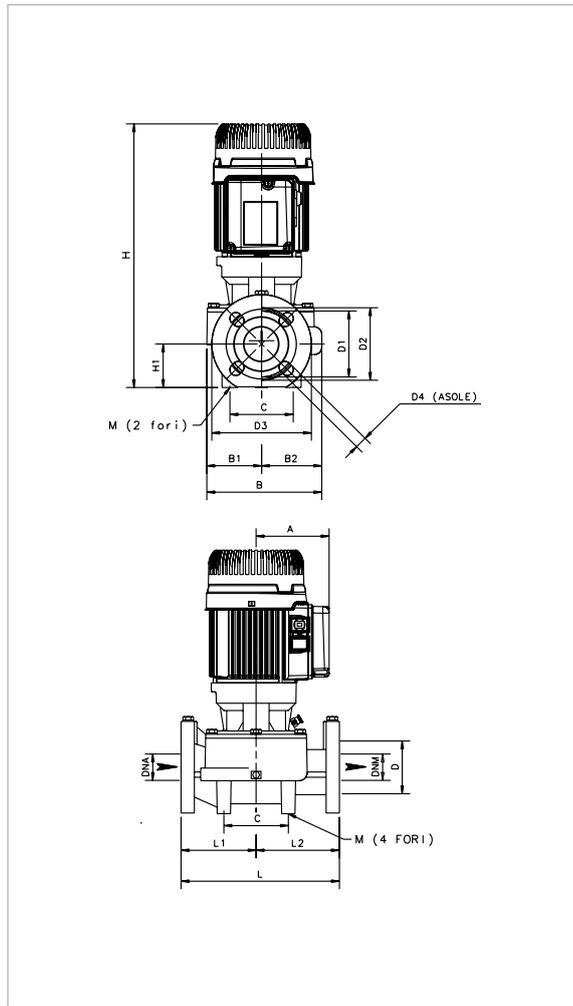

Le curve di prestazione sono basate su valori di viscosità cinematica = 1 mm²/s e densità pari a 1000 kg/m³. Tolleranza delle curve secondo ISO9906.

MODELLO	INTERASSE	ATTACCHI POMPA	DATI ELETTRICI						
			ALIMENTAZ. 50 Hz	TIPO MOTORE	n r.p.m.	P1 MAX kW	P2 NOMINALE		In A
							kW	HP	
KLP 65-1200 T	340	DN 65	3 x 230 / 400V ~	2 POLI	2910	1,34	1,12	1,52	5,64-3,26
KLP 65-1600 T	340	DN 65	3 x 230 / 400V ~	2 POLI	2863	1,99	1,65	2,25	6,49-3,75
KLP 65-2000 T	340	DN 65	3 x 230 / 400V ~	2 POLI	2828	2,51	2,00	2,72	8,08-4,67

MODELLO	A	B	B1	B2	C	DNA	DNM	D	D1	D2	D3	D4	H	H1	L	L1	L2	M	DIMENSIONI IMBALLO			VOLUME (mc)	PESO Kg
																			L/A	L/B	H		
KLP 65/1200	114	228	99	129	100	65	65	110	130	145	185	4 ASOLE 18x25,5	433	82	340	170	170	2 FORI 12	510	310	470	0,074	35,1
KLP 65-1600	114	228	99	129	100	65	65	110	130	145	185		433	82	340	170	170		510	310	470	0,074	35,2
KLP 65-2000	118	228	99	129	100	65	65	110	130	145	185	517	82	340	170	170	520	290	700	0,104	38,2		

# KLM / KLP 80 - ELETTROPOMPE IN LINEA PER IMPIANTI DI RISCALDAMENTO, CONDIZIONAMENTO, REFRIGERAZIONE, SOLARE E SANITARIO - SINGOLI FLANGIATI

Campo di temperatura del liquido pompato: da -15°C a +120°C - Massima temperatura ambiente: +40°C

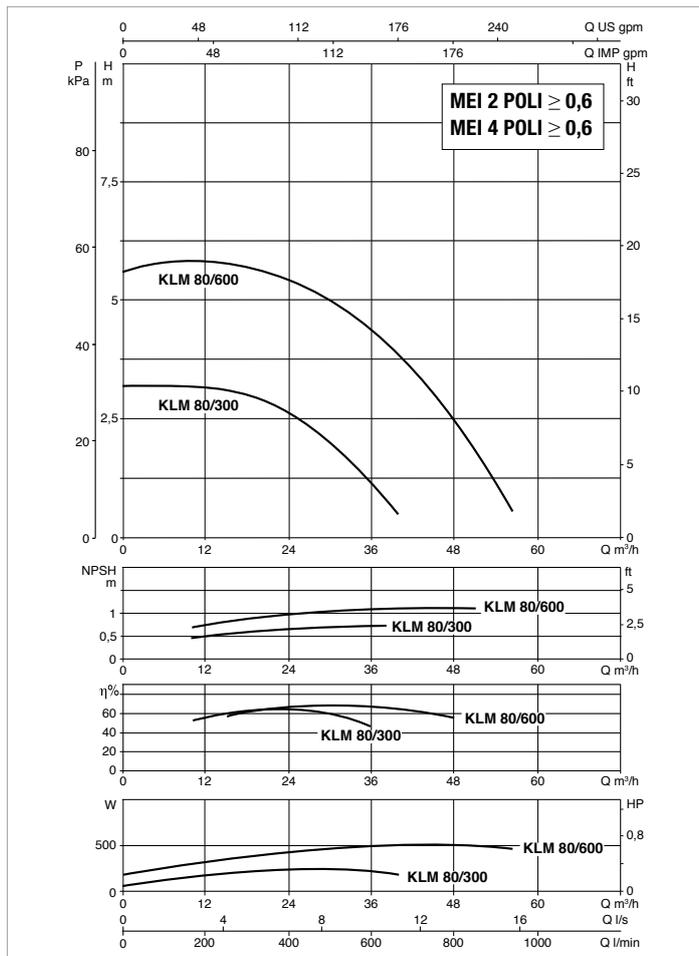
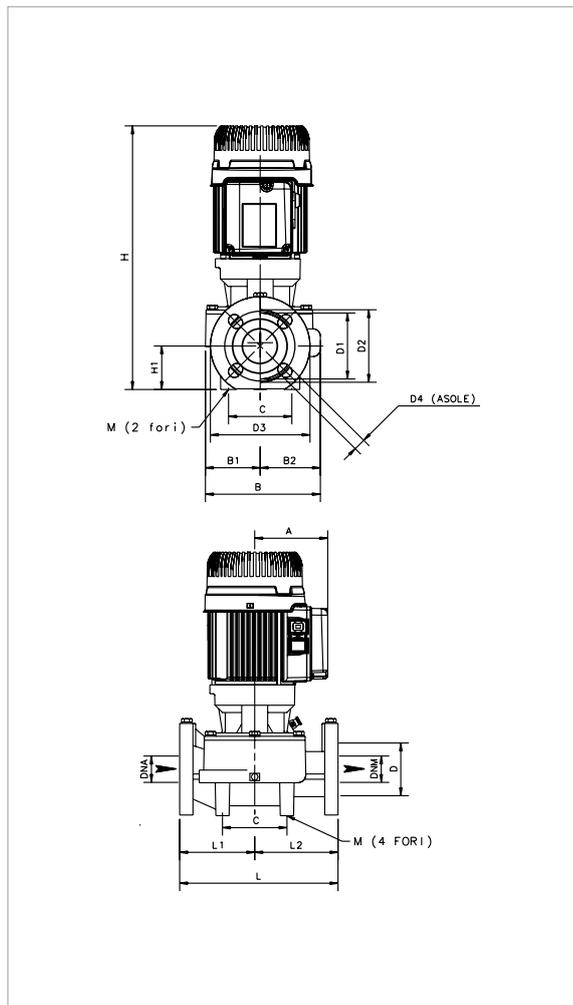

Le curve di prestazione sono basate su valori di viscosità cinematica = 1 mm²/s e densità pari a 1000 kg/m³. Tolleranza delle curve secondo ISO9906.

MODELLO	INTERASSE	ATTACCHI POMPA	DATI ELETTRICI						
			ALIMENTAZ. 50 Hz	TIPO MOTORE	n r.p.m.	P1 MAX kW	P2 NOMINALE		In A
							kW	HP	
KLM 80-300 T	360	DN 80	3 x 230 - 400 V ~	4 POLI	1460	0,36	0,25	0,33	1,2/0,7
KLM 80-600 T	360	DN 80	3 x 230 - 400 V ~	4 POLI	1400	0,75	0,75	1	2,8/1,6

MODELLO	A	B	B1	B2	C	DNA	DNM	D	D1	D2	D3	D4	H	H1	L	L1	L2	M	DIMENSIONI IMBALLO			VOLUME (mc)	PESO Kg
																			L/A	L/B	H		
KLM 80/300	110	229	99	130	115	80	80	128	150	160	200	4 ASOLE	453	97	360	190	170	2	510	310	470	0,074	32,5
KLM 80/600	110	229	99	130	115	80	80	128	150	160	200	18x23	453	97	360	190	170	12	510	310	470	0,074	36,7

# KLM / KLP 80 - ELETTPOMPE IN LINEA PER IMPIANTI DI RISCALDAMENTO, CONDIZIONAMENTO, REFRIGERAZIONE, SOLARE E SANITARIO - SINGOLI FLANGIATI

Campo di temperatura del liquido pompato: da -15°C a +120°C - Massima temperatura ambiente: +40°C

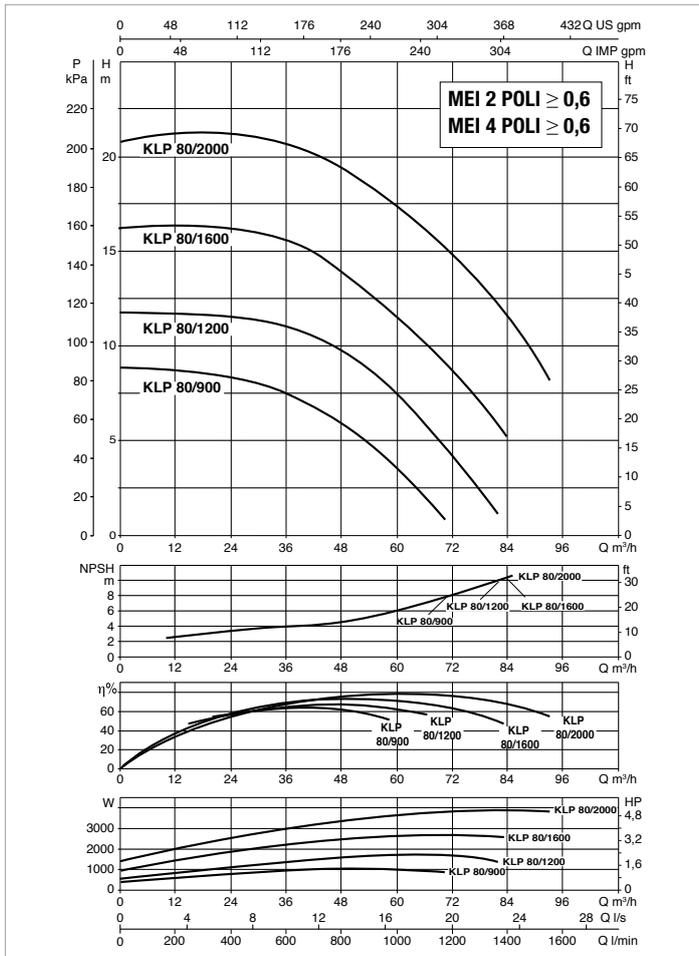
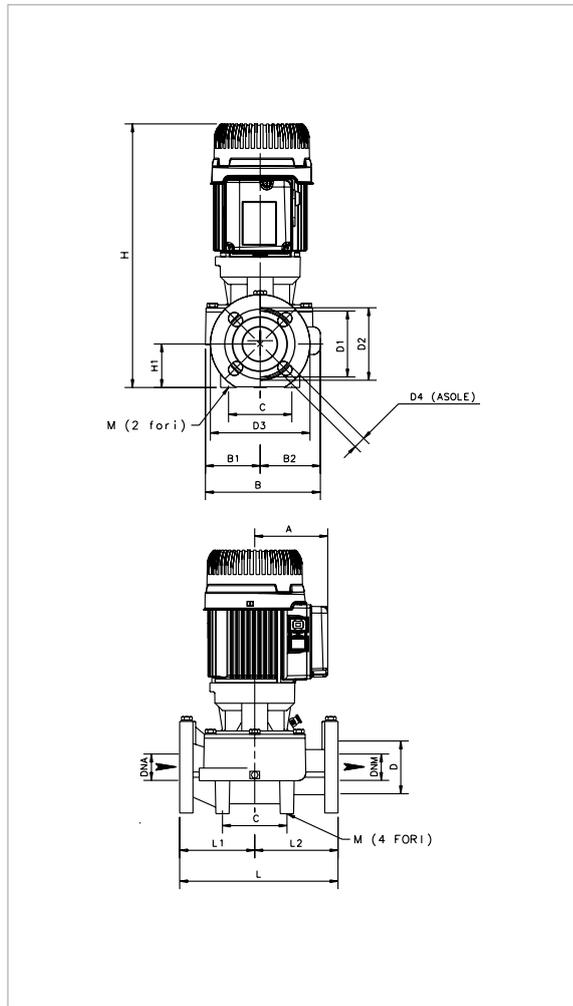

Le curve di prestazione sono basate su valori di viscosità cinematica = 1 mm²/s e densità pari a 1000 kg/m³. Tolleranza delle curve secondo ISO9906.

### KLM 80/600

MODELLO	INTERASSE	ATTACCHI POMPA	DATI ELETTRICI						
			ALIMENTAZ. 50 Hz	TIPO MOTORE	n r.p.m.	P1 MAX kW	P2 NOMINALE		In A
							kW	HP	
KLP 80-900 T	360	DN 80	3 x 230 - 400 V ~	2 POLI	2920	1,4	1,84	2,5	5,2/3,51
KLP 80-1200 T	360	DN 80	3 x 230 - 400 V ~	2 POLI	2840	2,1	1,84	2,5	6,6/4,31
KLP 80-1600 T	360	DN 80	3 x 230 - 400 V ~	2 POLI	2796	3,20	2,55	3,5	10,28-5,94
KLP 80-2000 T	360	DN 80	3 x 230 - 400 V ~	2 POLI	2868	4,72	3,67	5,0	13,94-8,06

MODELLO	A	B	B1	B2	C	DNA	DNM	D	D1	D2	D3	D4	H	H1	L	L1	L2	M	DIMENSIONI IMBALLO			VOLUME (mc)	PESO Kg
																			L/A	L/B	H		
KLP 80/900	118	229	99	130	115	80	80	128	150	160	200	4 ASOLE 18x23	537	97	360	190	170	2 FORI 12	520	290	700	0,104	39,6
KLP 80/1200	118	229	99	130	115	80	80	128	150	160	200		537	97	360	190	170		520	290	700	0,104	40
KLP 80-1600	118	229	99	130	115	80	80	128	150	160	200		537	97	360	190	170		520	290	700	0,104	42
KLP 80-2000	135	229	99	130	115	80	80	128	150	160	200		526	97	360	190	170		520	290	700	0,104	48

# DKLM / DKLP40 - ELETTROPOMPE IN LINEA PER IMPIANTI DI RISCALDAMENTO, CONDIZIONAMENTO, REFRIGERAZIONE, SOLARE E SANITARIO - GEMELLARI FLANGIATI

Campo di temperatura del liquido pompato: da -15°C a +120°C - Massima temperatura ambiente: +40°C

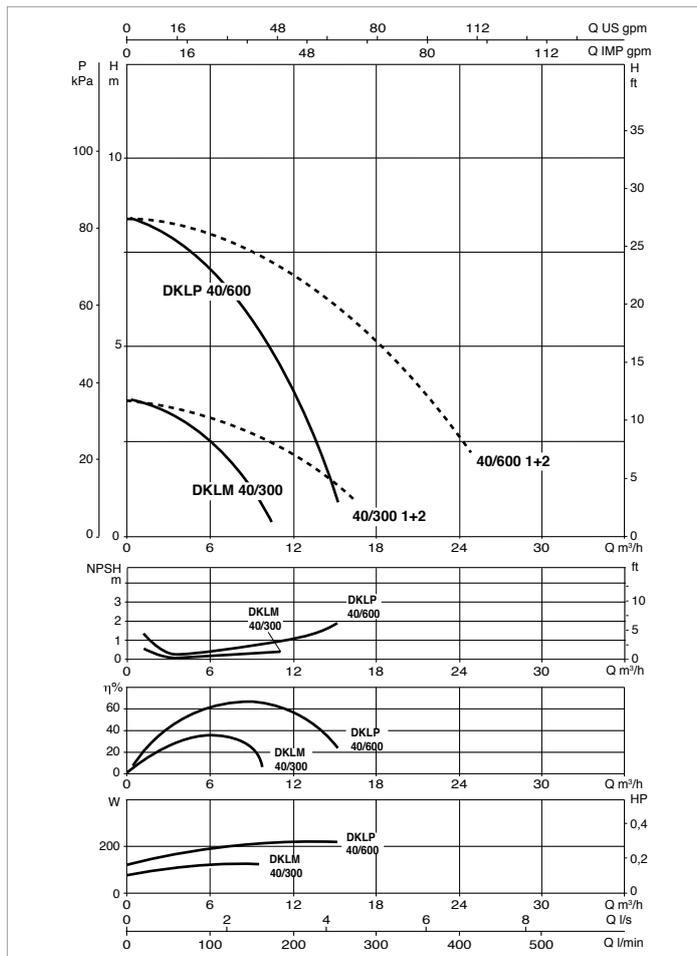
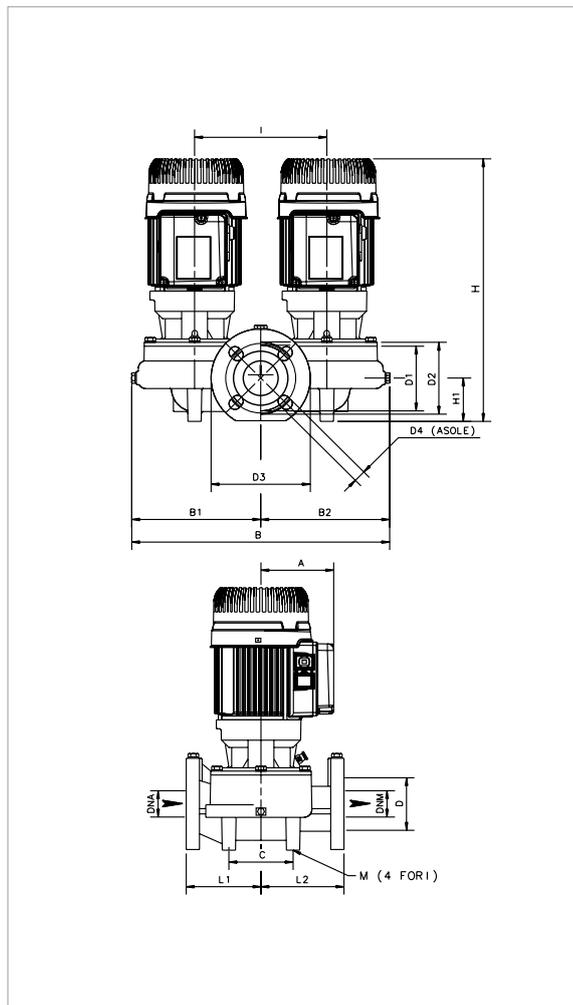

Le curve di prestazione sono basate su valori di viscosità cinematica = 1 mm<sup>2</sup>/s e densità pari a 1000 kg/m<sup>3</sup>. Tolleranza delle curve secondo ISO9906.

**Per indice MEI fare riferimento ai dati idraulici della pompa singola**

MODELLO	INTERASSE	ATTACCHI POMPA	DATI ELETTRICI									
			ALIMENTAZ. 50 Hz	TIPO MOTORE	n r.p.m.	P1 MAX kW	P2 NOMINALE		In A	CONDENSATORE		
							kW	HP		μF	Vc	
<b>DKLM 40-300 M</b>	250	DN 40	1 x 220 - 240 V ~	4 POLI	1420	0,20	0,10	0,14	1,12	8	450	
<b>DKLM 40-300 T</b>	250	DN 40	3 x 230 / 400 V ~	4 POLI	1466	0,16	0,10	0,14	1,04-0,6	-	-	
<b>DKLP 40-600 M</b>	250	DN 40	1 x 220 - 240 V ~	2 POLI	2937	0,60	0,30	0,41	3,29	20	450	
<b>DKLP 40-600 T</b>	250	DN 40	3 x 230 / 400 V ~	2 POLI	2898	0,49	0,30	0,41	2,13-1,23	-	-	

MODELLO	A	B	B1	B2	C	DNA	DNM	D	D1	D2	D3	D4	H	H1	I	L	L1	L2	M	DIMENSIONI IMBALLO			VOLUME (mc)	PESO Kg
																				L/A	L/B	H		
<b>DKLM 40/300</b>	110	437	217	220	100	40	40	80	100	110	150	4 ASOLE 18x23	396	66	200	250	125	125	4 FORI 10	530	280	470	0,07	38,2
<b>DKLP 40/600</b>	110	437	217	220	100	40	40	80	100	110	150	ASOLE 18x23	396	66	200	250	125	125	10 FORI	530	280	470	0,07	41,8

# DKLM / DKLP40 - ELETTROPOMPE IN LINEA PER IMPIANTI DI RISCALDAMENTO, CONDIZIONAMENTO, REFRIGERAZIONE, SOLARE E SANITARIO - GEMELLARI FLANGIATI

Campo di temperatura del liquido pompato: da -15°C a +120°C - Massima temperatura ambiente: +40°C

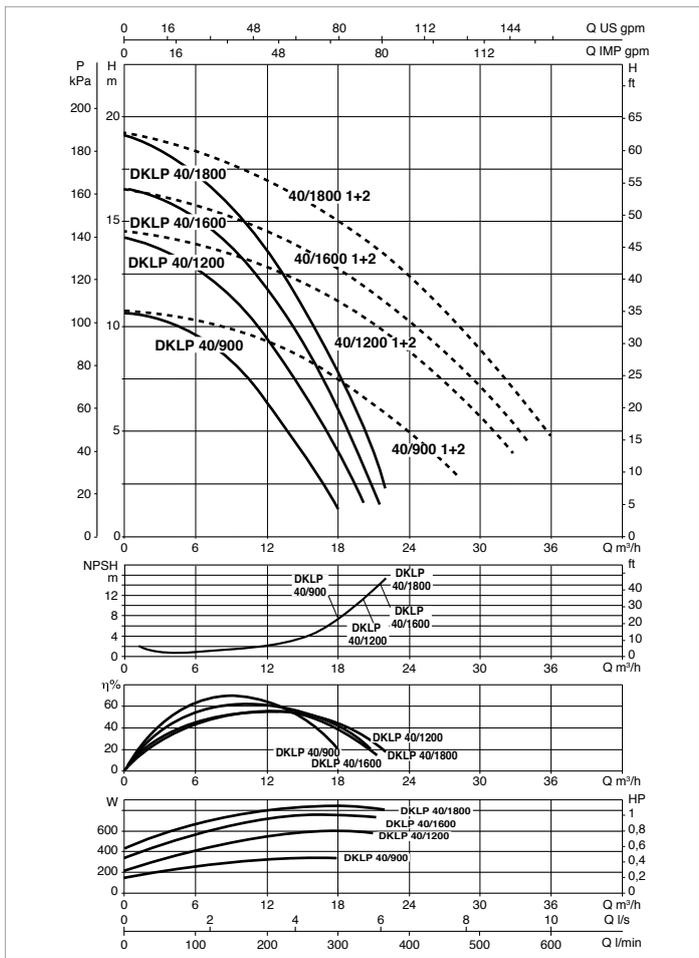
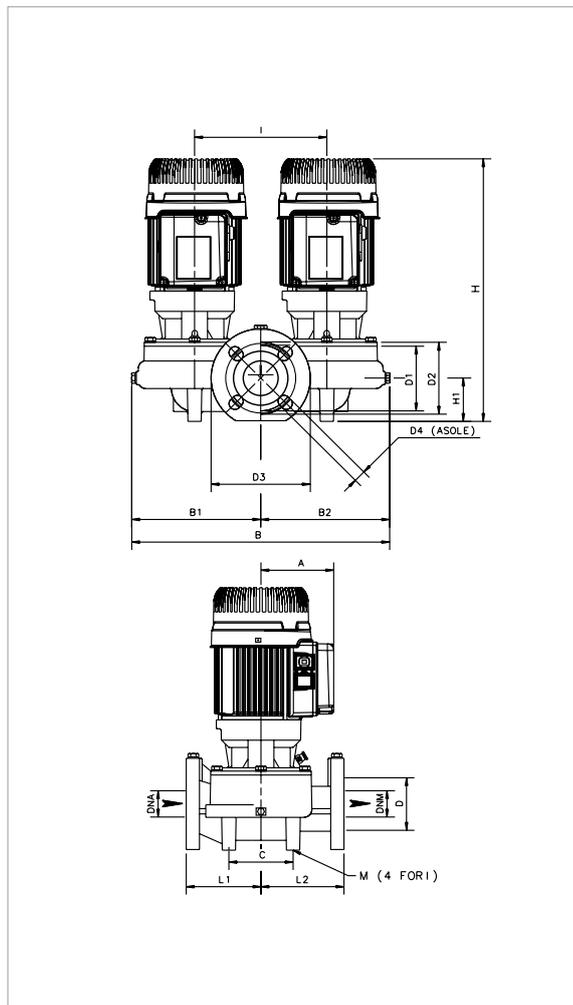

Le curve di prestazione sono basate su valori di viscosità cinematica = 1 mm<sup>2</sup>/s e densità pari a 1000 kg/m<sup>3</sup>. Tolleranza delle curve secondo ISO9906.

Per indice MEI fare riferimento ai dati idraulici della pompa singola

MODELLO	INTERASSE	ATTACCHI POMPA	DATI ELETTRICI									
			ALIMENTAZ. 50 Hz	TIPO MOTORE	n r.p.m.	P1 MAX kW	P2 NOMINALE		In A	CONDENSATORE		
							kW	HP		μF	Vc	
DKLP 40-900 M	250	DN 40	1 x 220 - 240 V ~	2 POLI	2913	0,73	0,41	0,56	3,75	20	450	
DKLP 40-900 T	250	DN 40	3 x 230 / 400 V ~	2 POLI	2851	0,63	0,41	0,56	2,37-1,37	-	-	
DKLP 40-1200 M	250	DN 40	1 x 220 - 240 V ~	2 POLI	2873	0,91	0,54	0,73	4,40	20	450	
DKLP 40-1200 T	250	DN 40	3 x 230 / 400 V ~	2 POLI	2776	0,82	0,54	0,73	2,70-1,56	-	-	
DKLP 40-1600 M	250	DN 40	1 x 220 - 240 V ~	2 POLI	2812	1,18	0,75	1,01	4,71	20	450	
DKLP 40-1600 T	250	DN 40	3 x 230 / 400 V ~	2 POLI	2840	0,96	0,75	1,01	3,72-2,15	-	-	
DKLP 40-1800 M	250	DN 40	1 x 220 - 240 V ~	2 POLI	2812	1,18	0,85	1,16	5,44	20	450	
DKLP 40-1800 T	250	DN 40	3 x 230 / 400 V ~	2 POLI	2841	1,09	0,85	1,15	4-2,31	-	-	

MODELLO	A	B	B1	B2	C	DNA	DNM	D	D1	D2	D3	D4	H	H1	I	L	L1	L2	M	DIMENSIONI IMBALLO			VOLUME (mc)	PESO Kg		
																				L/A	L/B	H				
DKLP 40/900	110	437	217	220	100	40	40	80	100	110	150		396	66	200	250	125	125			530	280	470	0,07	41,8	
DKLP 40/1200	110	437	217	220	100	40	40	80	100	110	150	4 ASOLE 18x23	396	66	200	250	125	125	4 FORI 10		530	280	470	0,07	41,8	
DKLP 40-1600	110	437	217	220	100	40	40	80	100	110	150		396	66	200	250	125	125				530	280	470	0,07	45,8
DKLP 40-1800	110	437	217	220	100	40	40	80	100	110	150		396	66	200	250	125	125				530	280	470	0,07	45,8



# DKLM / DKLP 50 - ELETTROPOMPE IN LINEA PER IMPIANTI DI RISCALDAMENTO, CONDIZIONAMENTO, REFRIGERAZIONE, SOLARE E SANITARIO - GEMELLARI FLANGIATI

Campo di temperatura del liquido pompato: da -15°C a +120°C - Massima temperatura ambiente: +40°C

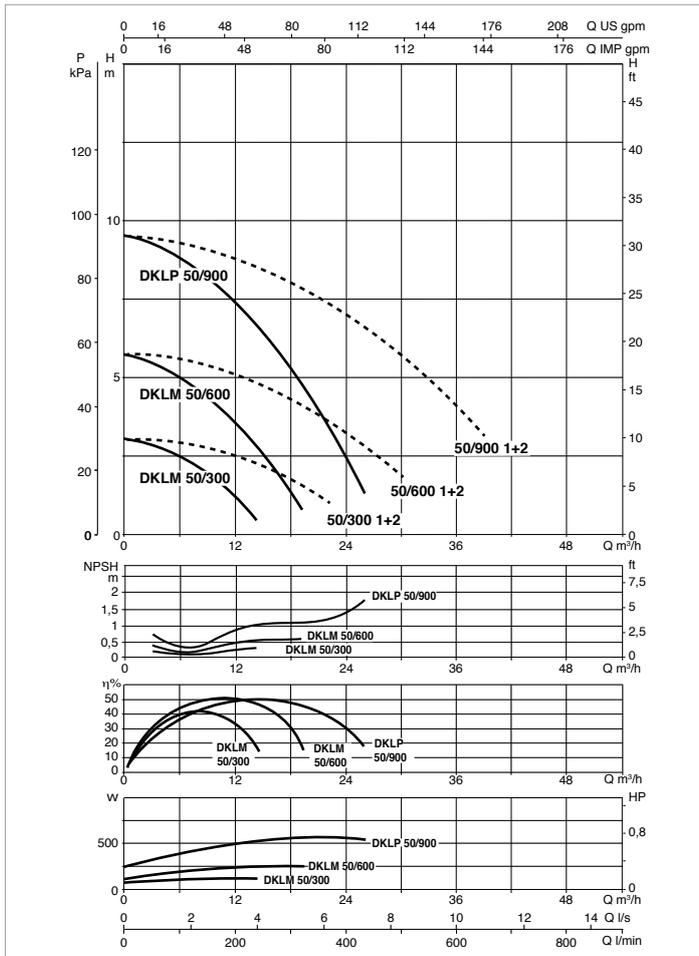
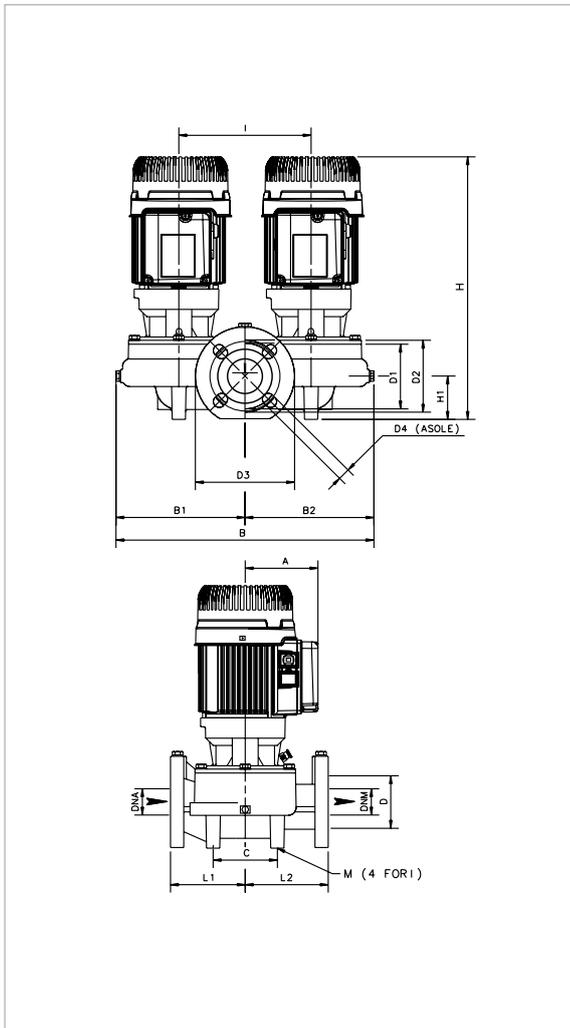

Le curve di prestazione sono basate su valori di viscosità cinematica = 1 mm<sup>2</sup>/s e densità pari a 1000 kg/m<sup>3</sup>. Tolleranza delle curve secondo ISO9906. Per indice MEI fare riferimento ai dati idraulici della pompa singola

MODELLO	INTERASSE	ATTACCHI POMPA	DATI ELETTRICI									
			ALIMENTAZ. 50 Hz	TIPO MOTORE	n r.p.m.	P1 MAX kW	P2 NOMINALE		In A	CONDENSATORE		
							kW	HP		μF	Vc	
DKLM 50-300 M	280	DN 50	1 x 220 - 240 V ~	4 POLI	1410	0,21	0,11	0,15	1,10	8	450	
DKLM 50-300 T	280	DN 50	3 x 230 / 400 V ~	4 POLI	1463	0,17	0,11	0,15	1,02-0,59	-	-	
DKLM 50-600 M	280	DN 50	1 x 220 - 240 V ~	4 POLI	1275	0,34	0,22	0,30	1,55	8	450	
DKLM 50-600 T	280	DN 50	3 x 230 / 400 V ~	4 POLI	1399	0,34	0,22	0,30	1,28-0,74	-	-	
DKLP 50-900 M	280	DN 50	1 x 220 - 240 V ~	2 POLI	2898	0,80	0,51	0,69	4,02	20	450	
DKLP 50-900 T	280	DN 50	3 x 230 / 400 V ~	2 POLI	2897	0,67	0,51	0,69	3,39-1,96	-	-	

MODELLO	A	B	B1	B2	C	DNA	DNM	D	D1	D2	D3	D4	H	H1	I	L	L1	L2	M	DIMENSIONI IMBALLO			VOLUME (mc)	PESO Kg
																				L/A	L/B	H		
DKLM 50/300	110	434	217	217	120	50	50	90	110	125	165	4 ASOLE 18x25,5	410	73	240	280	140	170	4 FORI 14	540	420	610	0,138	51
DKLM 50/600	110	434	217	217	120	50	50	90	110	125	165		414	73	240	280	140	170		540	420	610	0,138	52
DKLP 50/900	110	434	217	217	120	50	50	90	110	125	165		414	73	240	280	140	170		540	420	610	0,138	54

# DKLM / DKLP 50 - ELETTOPOMPE IN LINEA PER IMPIANTI DI RISCALDAMENTO, CONDIZIONAMENTO, REFRIGERAZIONE, SOLARE E SANITARIO - GEMELLARI FLANGIATI

Campo di temperatura del liquido pompato: da -15°C a +120°C - Massima temperatura ambiente: +40°C

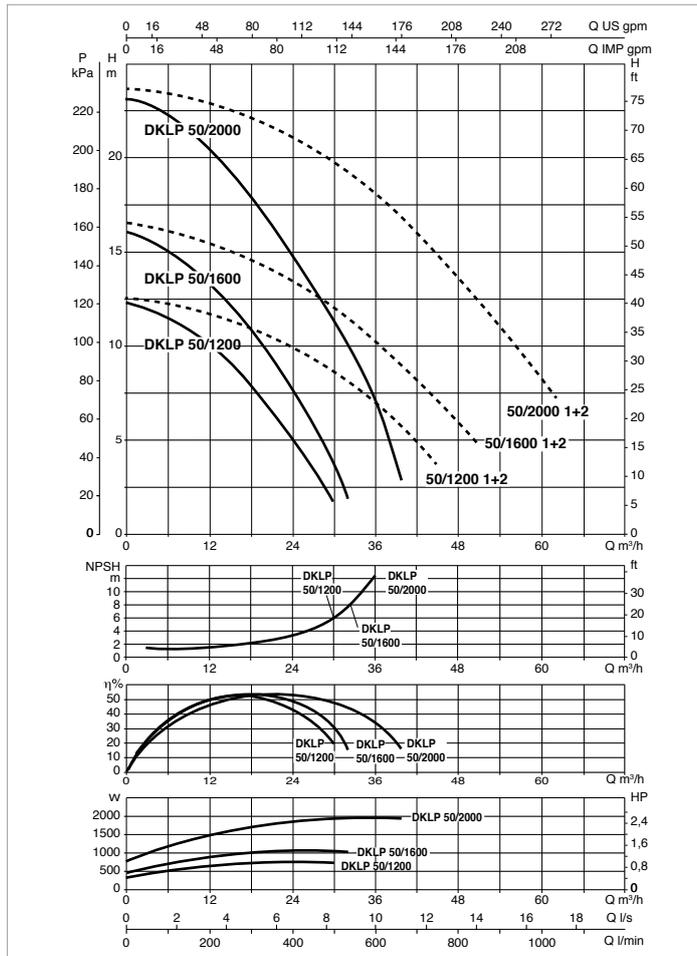
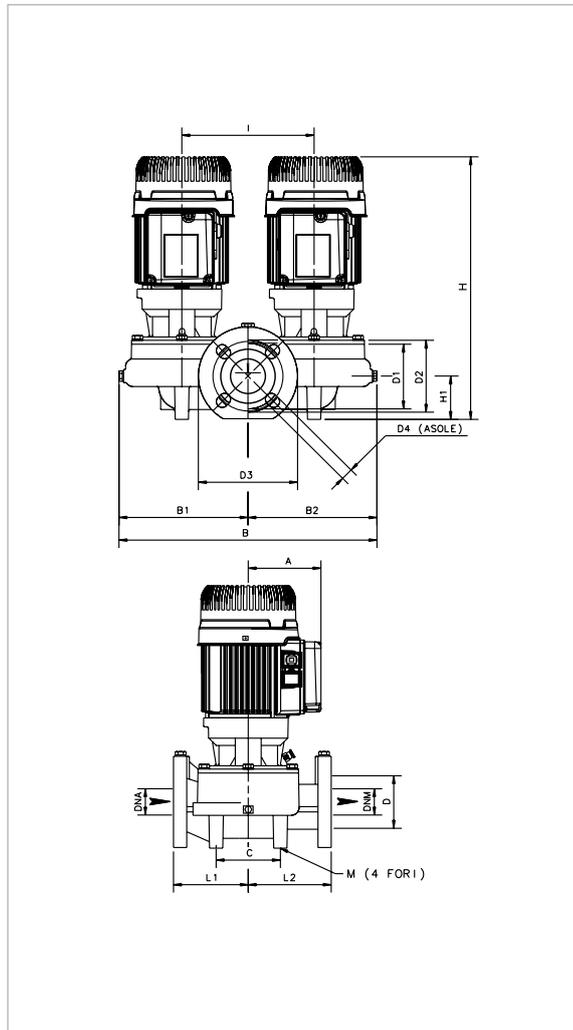

Le curve di prestazione sono basate su valori di viscosità cinematica = 1 mm<sup>2</sup>/s e densità pari a 1000 kg/m<sup>3</sup>. Tolleranza delle curve secondo ISO9906.

**Per indice MEI fare riferimento ai dati idraulici della pompa singola**

MODELLO	INTERASSE	ATTACCHI POMPA	DATI ELETTRICI									
			ALIMENTAZ. 50 Hz	TIPO MOTORE	n r.p.m.	P1 MAX kW	P2 NOMINALE		In A	CONDENSATORE		
							kW	HP		μF	Vc	
DKLP 50-1200 M	280	DN 50	1 x 220 - 240 V ~	2 POLI	2840	1,04	0,72	0,98	4,93	20	450	
DKLP 50-1200 T	280	DN 50	3 x 230 / 400 V ~	2 POLI	2842	0,92	0,72	0,97	3,72-2,15	-	-	
DKLP 50-1600 M	280	DN 50	1 x 220 - 240 V ~	2 POLI	2844	1,56	1,01	1,37	7,15	40	450	
DKLP 50-1600 T	280	DN 50	3 x 230 / 400 V ~	2 POLI	2746	1,32	1,01	1,38	4,34-2,51	-	-	
DKLP 50-2000 M	280	DN 50	1 x 220 - 240 V ~	2 POLI	2754	2,43	1,83	2,49	11,06	40	450	
DKLP 50-2000 T	280	DN 50	3 x 230 / 400 V ~	2 POLI	2832	2,34	1,83	2,49	7,59-4,39	-	-	

MODELLO	A	B	B1	B2	C	DNA	DNM	D	D1	D2	D3	D4	H	H1	I	L	L1	L2	M	DIMENSIONI IMBALLO			VOLUME (mc)	PESO Kg
																				L/A	L/B	H		
DKLP 50/1200	110	434	217	217	120	50	50	90	110	125	165	4 ASOLE 18x25,5	414	73	240	280	140	170	4 FORI 14	540	420	610	0,138	54,2
DKLP 50-1600	110	434	217	217	120	50	50	90	110	125	165		414	73	240	280	140	170		540	420	610	0,138	54,5
DKLP 50-2000	110	434	217	217	120	50	50	90	110	125	165		423	73	240	280	140	170		540	420	610	0,138	58,5

# DKLM / DKLP 65 - ELETTROPOMPE IN LINEA PER IMPIANTI DI RISCALDAMENTO, CONDIZIONAMENTO, REFRIGERAZIONE, SOLARE E SANITARIO - GEMELLARI FLANGIATI

Campo di temperatura del liquido pompato: da -15°C a +120°C - Massima temperatura ambiente: +40°C

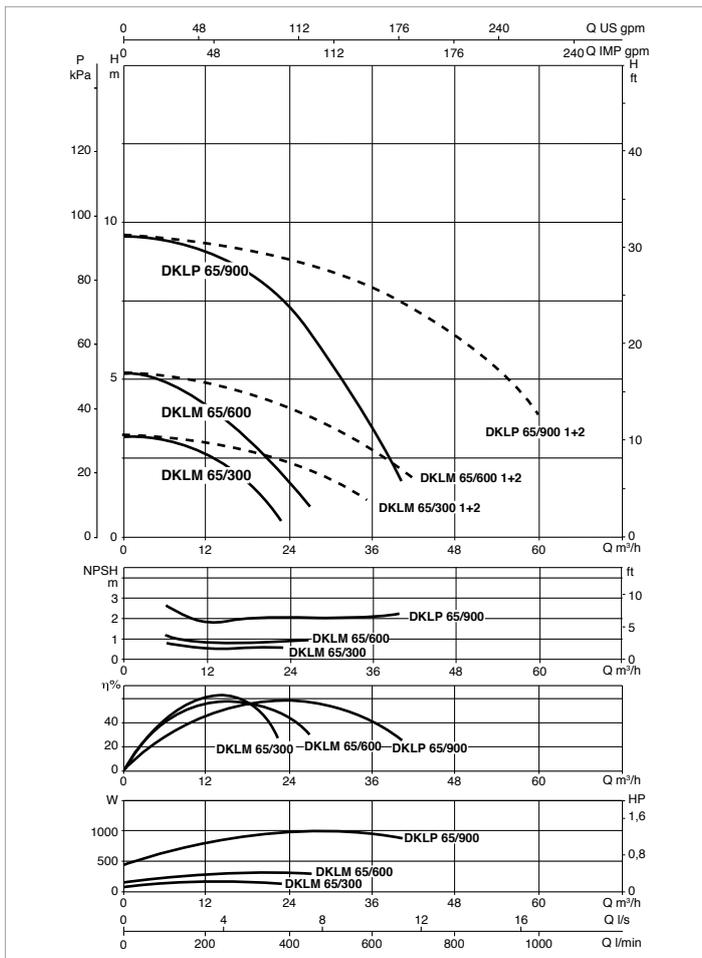
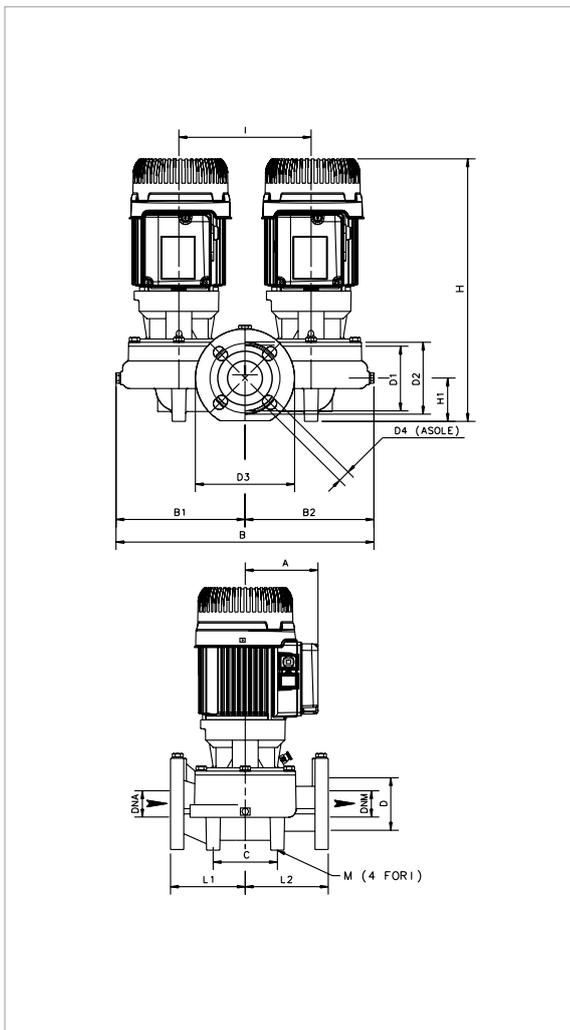

Le curve di prestazione sono basate su valori di viscosità cinematica = 1 mm<sup>2</sup>/s e densità pari a 1000 kg/m<sup>3</sup>. Tolleranza delle curve secondo ISO9906. Per indice MEI fare riferimento ai dati idraulici della pompa singola

MODELLO	INTERASSE	ATTACCHI POMPA	DATI ELETTRICI						
			ALIMENTAZ. 50 Hz	TIPO MOTORE	n r.p.m.	P1 MAX kW	P2 NOMINALE		In A
							kW	HP	
DKLM 65-300 T	340	DN 65	3 x 230 / 400V ~	4 POLI	1445	0,22	0,15	0,20	1,07-0,62
DKLM 65-600 T	340	DN 65	3 x 230 / 400V ~	4 POLI	1391	0,36	0,24	0,33	1,30-0,75
DKLP 65-900 T	340	DN 65	3 x 230 / 400V ~	2 POLI	2937	0,99	0,80	1,09	5,05-2,92

MODELLO	A	B	B1	B2	C	DNA	DNM	D	D1	D2	D3	D4	H	H1	I	L	L1	L2	M	DIMENSIONI IMBALLO			VOLUME (mc)	PESO Kg
																				L/A	L/B	H		
DKLM 65/300	110	455	226	229	100	65	65	110	130	145	185	4 ASOLE 18x25,5	433	82	240	340	170	170	4 FORI 14	540	520	610	0,138	55
DKLM 65/600	110	455	226	229	100	65	65	110	130	145	185		433	82	240	340	170	170		540	520	610	0,138	62
DKLP 65/900	114	455	226	229	100	65	65	110	130	145	185		443	82	240	340	170	170		540	520	610	0,138	66

# DKLM / DKLP 65 - ELETTROPOMPE IN LINEA PER IMPIANTI DI RISCALDAMENTO, CONDIZIONAMENTO, REFRIGERAZIONE, SOLARE E SANITARIO - GEMELLARI FLANGIATI

Campo di temperatura del liquido pompato: da -15°C a +120°C - Massima temperatura ambiente: +40°C

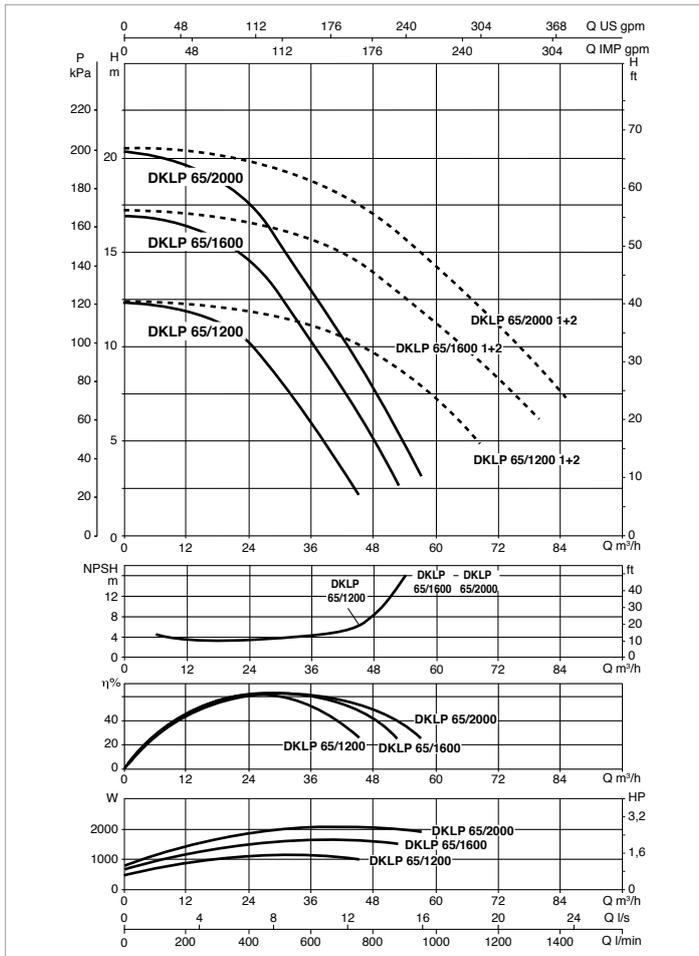
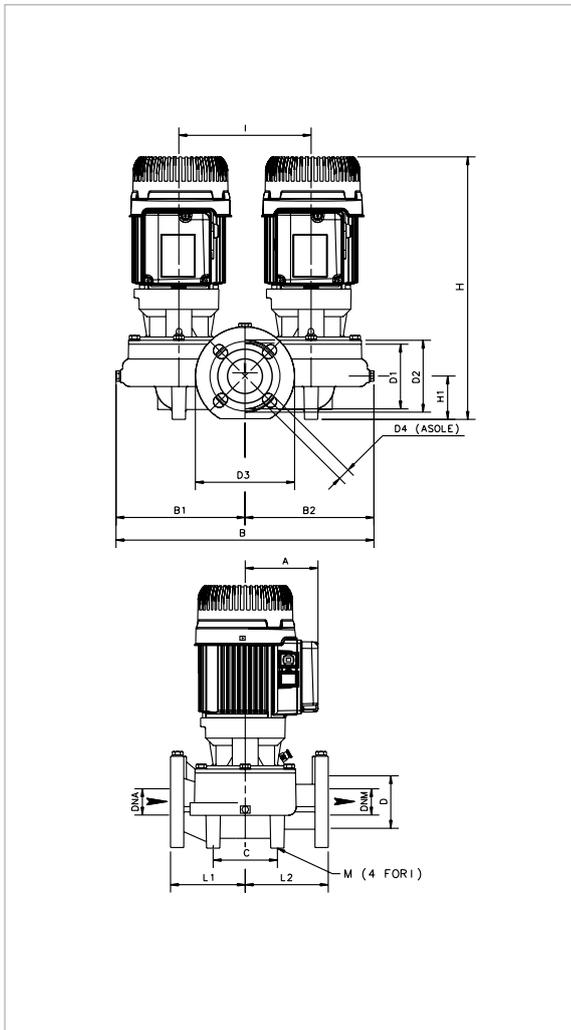

Le curve di prestazione sono basate su valori di viscosità cinematica = 1 mm<sup>2</sup>/s e densità pari a 1000 kg/m<sup>3</sup>. Tolleranza delle curve secondo ISO9906.

**Per indice MEI fare riferimento ai dati idraulici della pompa singola**

MODELLO	INTERASSE	ATTACCHI POMPA	DATI ELETTRICI						
			ALIMENTAZ. 50 Hz	TIPO MOTORE	n r.p.m.	P1 MAX kW	P2 NOMINALE		In A
							kW	HP	
DKLP 65-1200 T	340	DN 65	3 x 230 / 400V ~	2 POLI	2910	1,34	1,12	1,52	5,64-3,26
DKLP 65-1600 T	340	DN 65	3 x 230 / 400V ~	2 POLI	2863	1,99	1,65	2,25	6,49-3,75
DKLP 65-2000 T	340	DN 65	3 x 230 / 400V ~	2 POLI	2828	2,51	2,00	2,72	8,08-4,67

MODELLO	A	B	B1	B2	C	DNA	DNM	D	D1	D2	D3	D4	H	H1	I	L	L1	L2	M	DIMENSIONI IMBALLO			VOLUME (mc)	PESO Kg
																				L/A	L/B	H		
DKLP 65/1200	114	455	226	229	100	65	65	110	130	145	185	4 ASOLE 18x23	443	82	240	340	170	170	4 FORI 14	540	520	610	0,138	66,2
DKLP 65-1600	114	455	226	229	100	65	65	110	130	145	185		443	82	240	340	170	170		540	520	610	0,138	66,5
DKLP 65-2000	118	455	226	229	100	65	65	110	130	145	185		517	82	240	340	170	170		540	420	800	0,189	72,5

# DKLM / DKLP 80 - ELETTROPOMPE IN LINEA PER IMPIANTI DI RISCALDAMENTO, CONDIZIONAMENTO, REFRIGERAZIONE, SOLARE E SANITARIO - GEMELLARI FLANGIATI

Campo di temperatura del liquido pompato: da -15°C a +120°C - Massima temperatura ambiente: +40°C

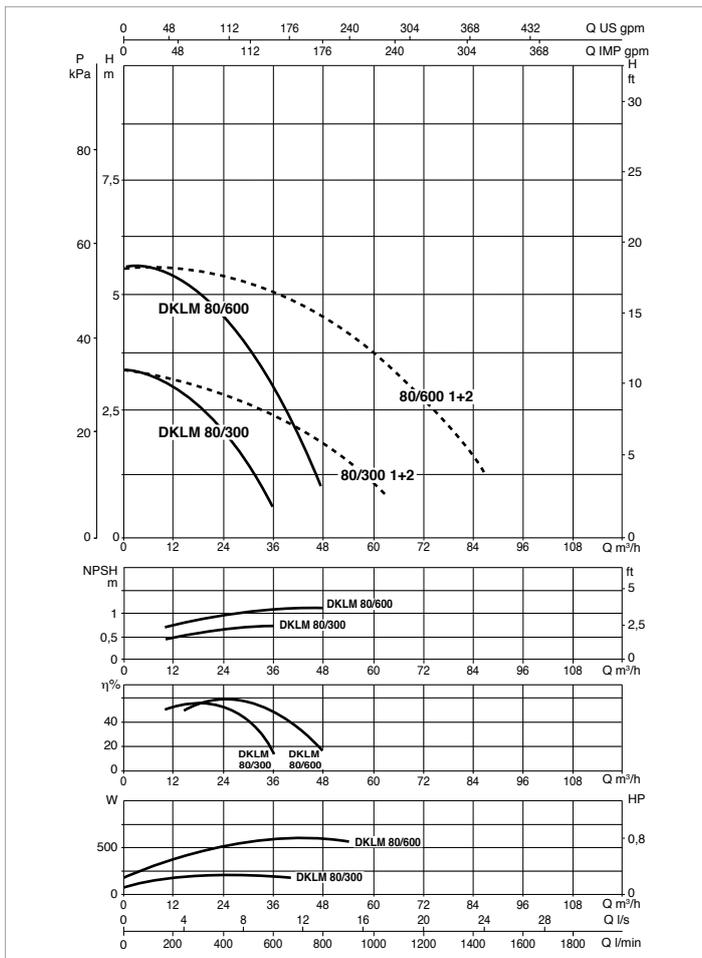
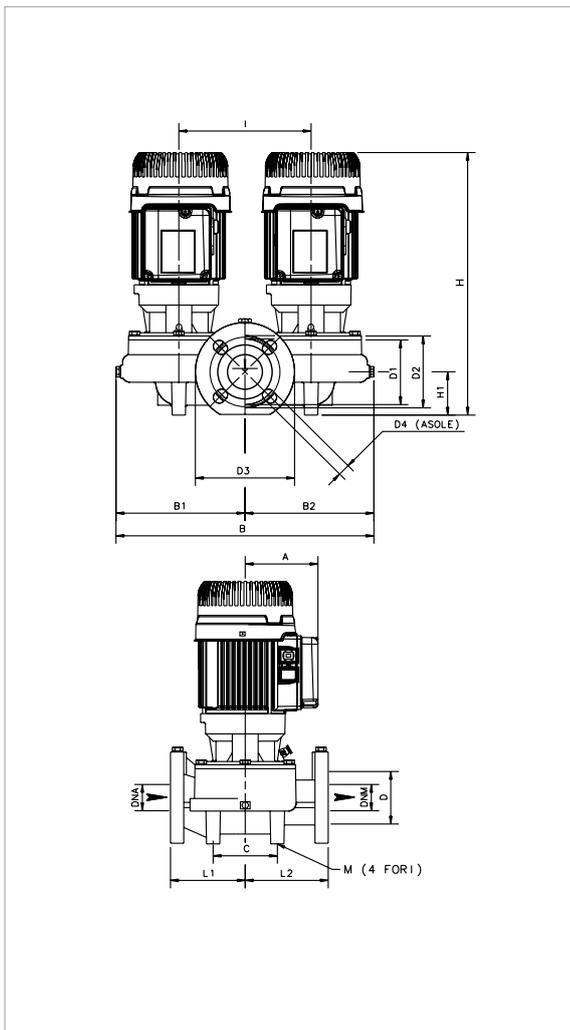

Le curve di prestazione sono basate su valori di viscosità cinematica = 1 mm<sup>2</sup>/s e densità pari a 1000 kg/m<sup>3</sup>. Tolleranza delle curve secondo ISO9906. Per indice MEI fare riferimento ai dati idraulici della pompa singola

MODELLO	INTERASSE	ATTACCHI POMPA	DATI ELETTRICI						
			ALIMENTAZ. 50 Hz	TIPO MOTORE	n r.p.m.	P1 MAX kW	P2 NOMINALE		In A
							kW	HP	
DKLM 80-300 T	360	DN 80	3 x 230 - 400V ~	4 POLI	1460	0,36	0,25	0,33	1,2/0,7
DKLM 80-600 T	360	DN 80	3 x 230 - 400V ~	4 POLI	1400	0,75	0,75	1	2,8/1,6

MODELLO	A	B	B1	B2	C	DNA	DNM	D	D1	D2	D3	D4	H	H1	I	L	L1	L2	M	DIMENSIONI IMBALLO			VOLUME (mc)	PESO Kg
																				L/A	L/B	H		
DKLM 80/300	110	463	230	233	115	80	80	128	150	160	200	4 ASOLE	453	97	240	360	190	170	4 FORI	540	420	610	0,138	62
DKLM 80/600	110	463	230	233	115	80	80	128	150	160	200	4 ASOLE	453	97	240	360	190	170	4 FORI	540	420	610	0,138	70

# DKLM / DKLP 80 - ELETTROPOMPE IN LINEA PER IMPIANTI DI RISCALDAMENTO, CONDIZIONAMENTO, REFRIGERAZIONE, SOLARE E SANITARIO - GEMELLARI FLANGIATI

Campo di temperatura del liquido pompato: da -15°C a +120°C - Massima temperatura ambiente: +40°C

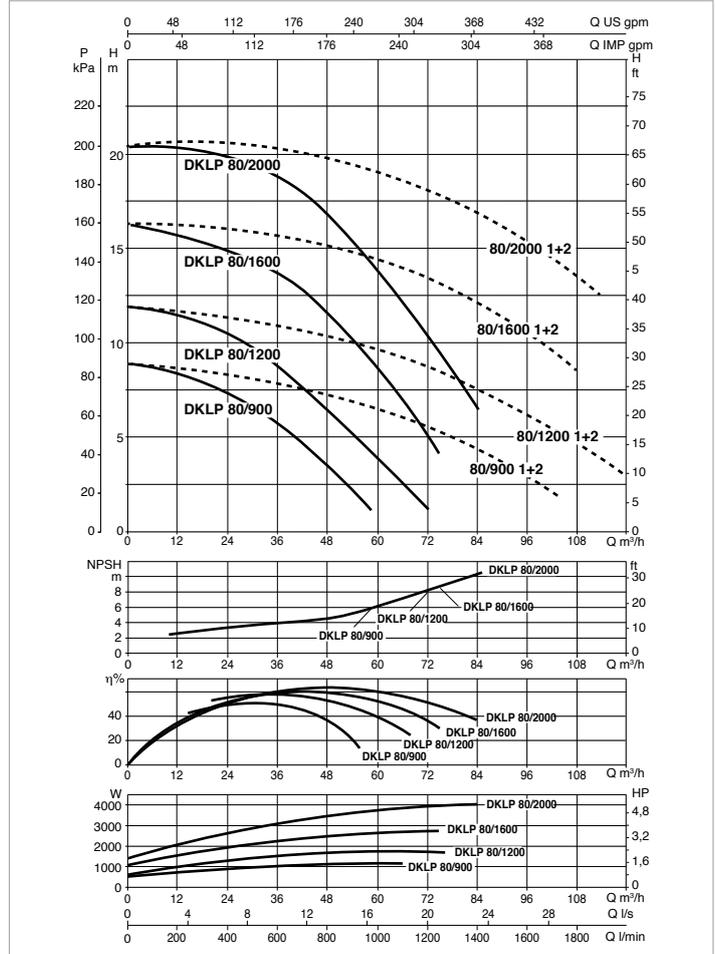
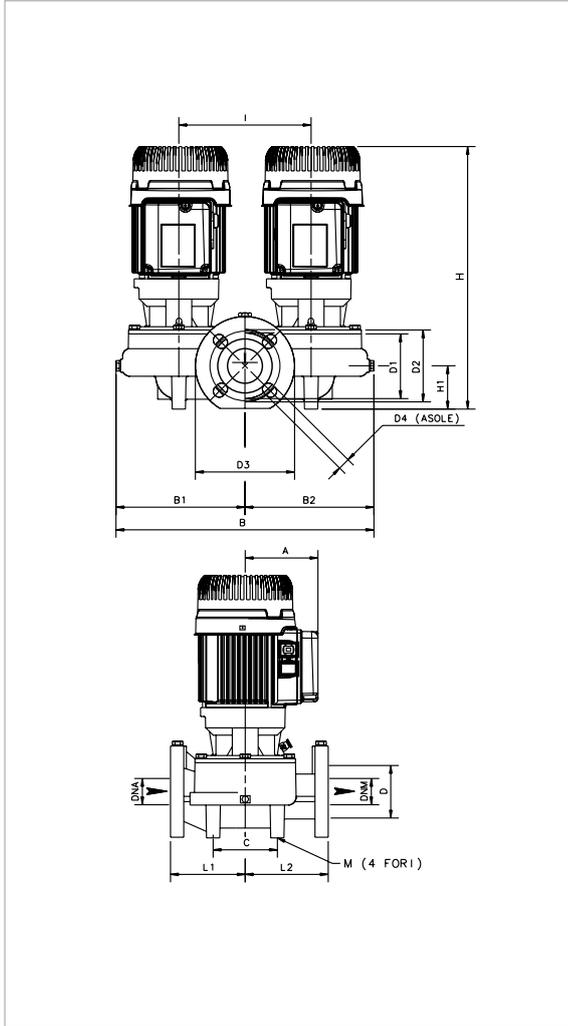

Le curve di prestazione sono basate su valori di viscosità cinematica = 1 mm<sup>2</sup>/s e densità pari a 1000 kg/m<sup>3</sup>. Tolleranza delle curve secondo ISO9906. Per indice MEI fare riferimento ai dati idraulici della pompa singola

MODELLO	INTERASSE	ATTACCHI POMPA	DATI ELETTRICI						
			ALIMENTAZ. 50 Hz	TIPO MOTORE	n r.p.m.	P1 MAX kW	P2 NOMINALE		In A
							kW	HP	
DKLP 80-900 T	360	DN 80	3 x 230 - 400V ~	2 POLI	2920	1,4	1,84	2,5	5,2/3,51
DKLP 80-1200 T	360	DN 80	3 x 230 - 400V ~	2 POLI	2840	2,1	1,84	2,5	6,6/4,31
DKLP 80-1600 T	360	DN 80	3 x 230 - 400V ~	2 POLI	2796	3,20	2,55	3,5	10,28-5,94
DKLP 80-2000 T	360	DN 80	3 x 230 - 400V ~	2 POLI	2868	4,72	3,67	5,0	13,94-8,06

MODELLO	A	B	B1	B2	C	DNA	DNM	D	D1	D2	D3	D4	H	H1	I	L	L1	L2	M	DIMENSIONI IMBALLO			VOLUME (mc)	PESO Kg
																				L/A	L/B	H		
DKLP 80/900	118	463	230	233	115	80	80	128	150	160	200	4 ASOLE 18x23	537	97	240	360	190	170	4 FORI 14	540	420	800	0,189	76
DKLP 80/1200	118	463	230	233	115	80	80	128	150	160	200		537	97	240	360	190	170		540	420	800	0,189	76,2
DKLP 80-1600	118	463	230	233	115	80	80	128	150	160	200		537	97	240	360	190	170		540	420	800	0,189	81,2
DKLP 80-2000	135	463	230	233	115	80	80	128	150	160	200		526	97	240	360	190	170		540	420	800	0,189	93,2

# CM / CM-G / DCM / DCM-G

ELETTROPOMPE IN LINEA



## DATI TECNICI

**Campo di funzionamento:** da 1,2 a 420 m<sup>3</sup>/h con prevalenza fino a 41 metri

**Liquido pompato:** pulito, libero da sostanze solide o abrasive, non viscoso, non aggressivo, non cristallizzato e chimicamente neutro prossimo alle caratteristiche dell'acqua - percentuale massima di glicole 30 % (per diverse percentuali di glicole, si prega di contattare il Servizio di Assistenza Tecnica).

**Campo di temperatura del liquido:**

da -10 °C a +130 °C per DN 40 - DN 50

da -10 °C a +140 °C per il resto della gamma

**Massima temperatura ambiente:** +40°C

**Massima pressione di esercizio:**

PN10 : per DN 40 - DN 50

PN16 : Resto della gamma

**Flangiatura:** PN 16.

**Esecuzioni speciali a richiesta:** Altre tensioni e/o frequenze

**Protezione:** IP 55

**Isolamento:** classe F

## APPLICAZIONI

Pompe di circolazione con bocche in linea, idonee in impianti di riscaldamento e condizionamento, refrigerazione e acqua calda ad uso sanitario. Disponibili in versione singola e gemellare.

## CARATTERISTICHE COSTRUTTIVE

Bocche di aspirazione e di mandata flangiate PN10 - PN 16 con fori filettati per manometri di controllo.

Corpo pompa e supporto motore in ghisa, girante in ghisa o tecnopolimero a seconda dei modelli.

Albero motore in acciaio inox.

Motore trifase, di tipo asincrono a ventilazione esterna, per la sua protezione si raccomanda l'uso di un telesalvamatore in accordo alle norme vigenti.

## MATERIALI

N°	PARTICOLARI *	MATERIALI
1	CORPO POMPA	GHISA 250 UNI ISO 185
3	SUPPORTO	GHISA 250 UNI ISO 185
4	GIRANTE	GHISA DN 65-80-100-125-150 / DCM Dn 40 - 50 / CM 40-1300T, CM 40-1450T, CM 50-1270T, CM 50-1420T
		TECNOPOLIMORO B CM 40-440T, CM 40-540T, CM 40-670T, CM 40-870T, CM 50-510T, CM 50-630T, CM 50-780T, CM 50-1000T
7	ALBERO CON ROTORE	ACCIAIO INOSSIDABILE AISI 304 X5 CrNiS 1809 UNI 6900/71
16	TENUTA MECCANICA	CARBONE/GRAFITE
28	GUARNIZIONE OR	GOMMA EPDM

\* A contatto con il liquido

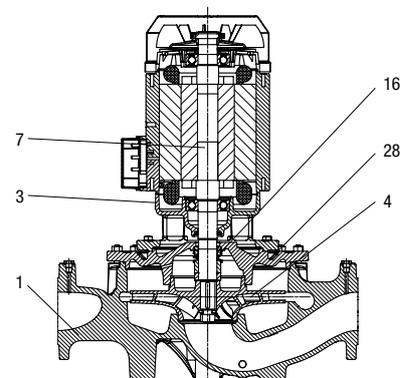

## – Indice di denominazione:

(esempio)

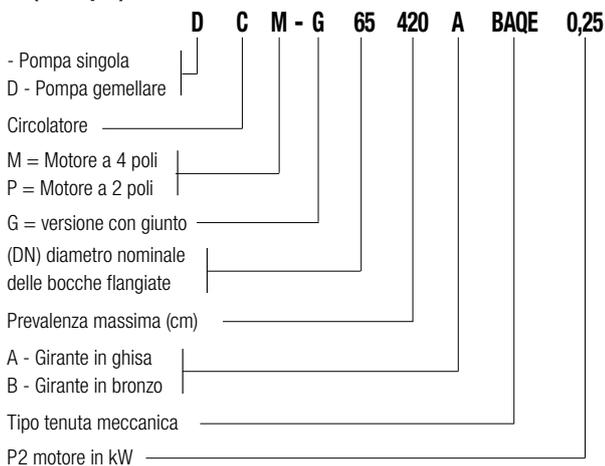

**Installazione: fissa orizzontale o verticale purché il motore sia posizionato sopra la pompa.**

**Per potenze superiori agli 7,5 kW installazione solo verticale.**

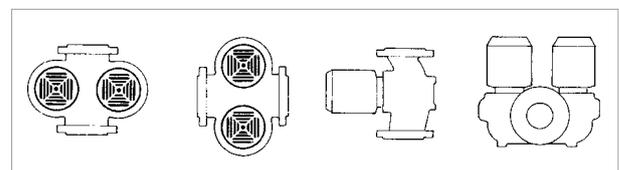
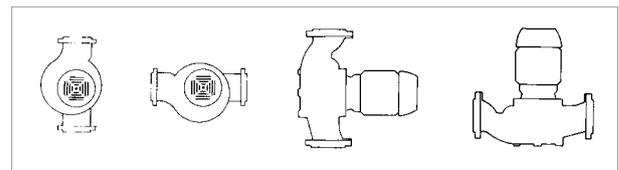

# ELETTROPOMPE IN LINEA

## ELETTROPOMPE IN LINEA PER IMPIANTI DI CIRCOLAZIONE

### CAMPO DELLE PRESTAZIONI

Le curve di prestazione sono basate su valori di viscosità cinematica = 1 mm<sup>2</sup>/s e densità pari a 1000 kg/m<sup>3</sup>. Tolleranza delle curve secondo ISO9906.

#### TABELLA GRAFICA DI SELEZIONE

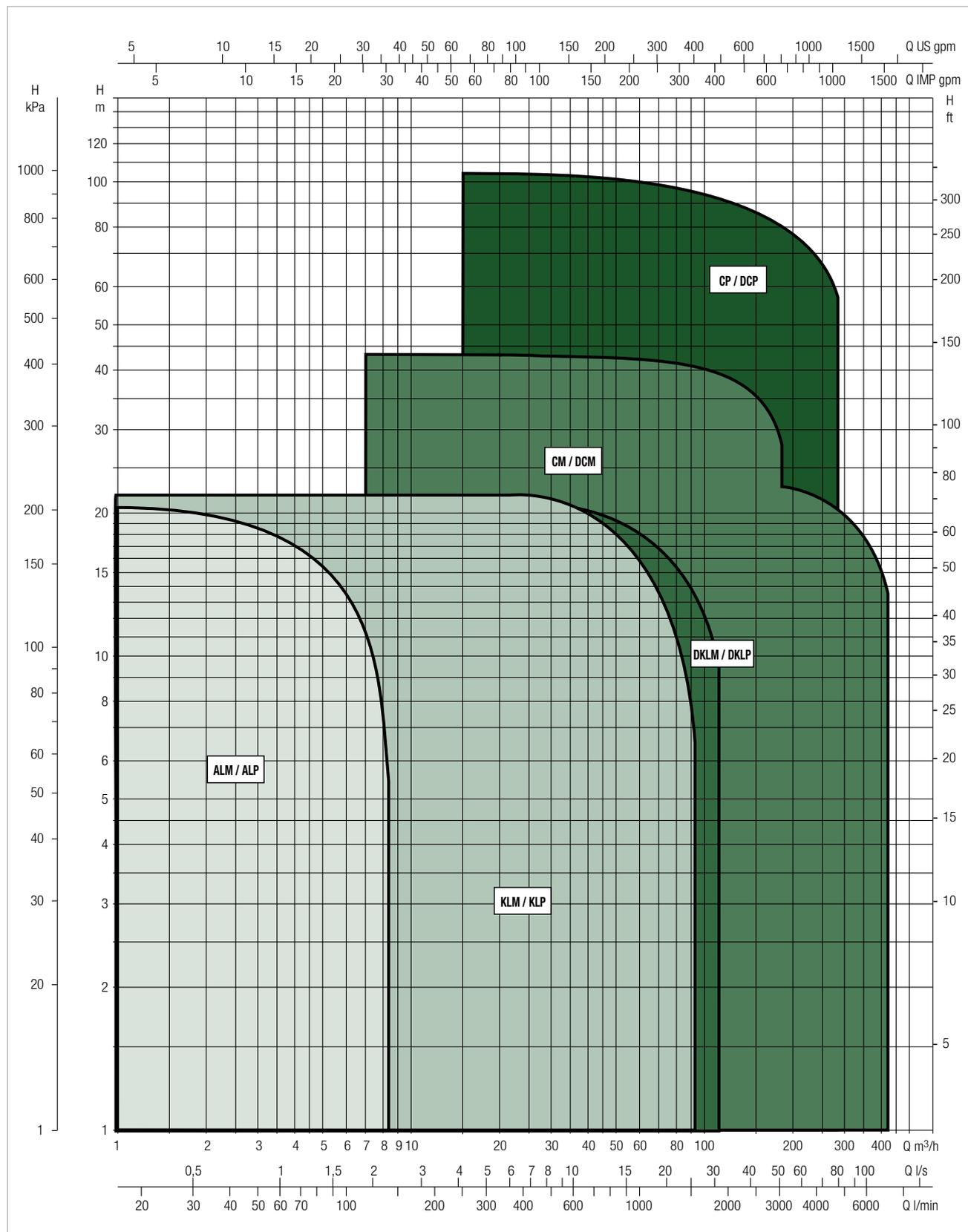



# CM / CM-G / DCM / DCM-G

ELETTROPOMPE IN LINEA

## TABELLA DI SELEZIONE - CM / CM-G - 4 POLI

MODELLO	Q=m <sup>3</sup> h	0	1,2	2,4	3	3,6	4,8	6	12	18	24	30	36	42	48
	Q=l/min	0	20	40	50	60	80	100	200	300	400	500	600	700	800
CM 40-440 T	H (m)	4,4	4,4	4,3	4,3	4,2	4,1	3,8							
CM 40-540 T		5,6	5,6	5,6	5,5	5,5	5,4	5	1,8						
CM 40-670 T		6,9	6,9	6,9	6,8	6,7	6,6	6,3	3,1						
CM 40-870 T		8,7	8,7	8,6	8,6	8,5	8,3	8,2	5						
CM 40-1300 T					13	12,9	12,5	12,4	9,8	6					
CM 40-1450 T							14,4	14,3	11,8	8					

MODELLO	Q=m <sup>3</sup> h	0	1,2	2,4	3	3,6	4,8	6	12	18	24	30	36	42	48
	Q=l/min	0	20	40	50	60	80	100	200	300	400	500	600	700	800
CM 50-510 T	H (m)					5	4,6	4,2							
CM 50-630 T						6,2	5,8	5,5							
CM 50-780 T						7,7	7,4	7,1							
CM 50-1000 T						10,1	9,8	9,6	6,8						
CM 50-1270 T								12,7	11,2	8,5					
CM 50-1420 T								14,2	13	10	6				

MODELLO	Q=m <sup>3</sup> h	0	1,2	2,4	3	3,6	4,8	6	12	18	24	30	36	42	48
	Q=l/min	0	20	40	50	60	80	100	200	300	400	500	600	700	800
CM-G 65-420/A/BAQE/0,25	H (m)	4,2						4,1	3,7	3	2,1				
CM-G 65-540/A/BAQE/0,37		5,4						5,3	5	4,4	3,5				
CM-G 65-660/A/BAQE/0,55		6,6						6,5	6,2	5,7	4,8				
CM-G 65-760/A/BAQE/0,55		7,6						7,7	7,6	6,7	5,5				
CM-G 65-920/A/BAQE/0,75		9,2						9,2	9	8,4	7,4	5,7			
CM-G 65-1080/A/BAQE/1,1		10,8							10,8	10,6	10,2	9,5	8,6	7,3	
CM-G 65-1200/A/BAQE/1,5		12							12	11,9	11,5	10,8	10,1	8,9	
CM-G 65-1530/A/BAQE/2,2		15,3							15,3	15,2	14,8	14	13,3	12,1	10,8
CM-G 65-1680/A/BAQE/3		16,8							16,8	16,5	16,1	15,5	14,6	13,6	12,4
CM-G 65-2380/A/BAQE/4		23,8							24	23,8	23,4	22,7	21,6	20,4	19

### TABELLA DI SELEZIONE - CM / CM-G - 4 POLI

MODELLO	Q=m <sup>3</sup> h	0	12	18	24	30	36	42	48	60	72	84	90	102	114	120	150	180
	Q=l/min	0	200	300	400	500	600	700	800	1000	1200	1400	1500	1700	1900	2000	2500	3000
CM-G 80-550/A/BAQE/0,55	H (m)	5,5	5,2	5	4,7	4,3	3,9	3,3	2,6									
CM-G 80-650/A/BAQE/0,75		6,5	6,3	6,1	5,8	5,5	5	4,5	3,9									
CM-G 80-740/A/BAQE/1,1		7,4	7,4	7,3	7,2	6,9	6,7	6,3	5,8	4,4								
CM-G 80-890/A/BAQE/1,5		8,9		8,8	8,7	8,6	8,3	8	7,6	6,6								
CM-G 80-1050/A/BAQE/2,2		10,5			10,4	10,3	10,2	9,9	9,6	8,8								
CM-G 80-1530/A/BAQE/3		15,3			15,4	15,3	15	14,6	14,1	12,9	11,3							
CM-G 80-1700/A/BAQE/4		17			17,2	17,2	17,1	16,8	16,5	15,7	14,3	12,6						
CM-G 80-2410/A/BAQE/5,5		24,1			23,8	23,6	23,3	22,8	22,3	20,8	18,6							
CM-G 80-2700/A/BAQE/7,5		27						26	25,5	24,5	22,7	20,2	19					
CM-G 80-3420/A/BAQE/11		34,2							33,2	33	32	30,7	29	28	25	21,7		

MODELLO	Q=m <sup>3</sup> h	0	12	18	24	30	36	42	48	60	72	84	90	102	114	120	150	180	
	Q=l/min	0	200	300	400	500	600	700	800	1000	1200	1400	1500	1700	1900	2000	2500	3000	
CM-G 100-510/A/BAQE/0,75	H (m)	5,1	4,9	4,8	4,7	4,7	4,4	4,2	3,8	3									
CM-G 100-650/A/BAQE/1,1		6,5	6,4	6,4	6,3	6,2	6	5,8	5,5	4,6									
CM-G 100-660/A/BAQE/1,5		6,6				6,4	6,3	6,2	6	5,6	5	4,5	4,3	3,7	3				
CM-G 100-865/A/BAQE/2,2		8,6				8,5	8,5	8,3	8,2	7,7	7,2	6,7	6,3	5,7	4,9	4,6			
CM-G 100-1020/A/BAQE/3		10,2				10,2	10,1	10	9,9	9,7	9,3	8,8	8,6	7,9	7,2	6,7			
CM-G 100-1320/A/BAQE/4		13,2							13,2	13,2	12,9	12,4	11,7	11,3	10,4	9,3	8,7		
CM-G 100-1650/A/BAQE/5,5		16,5							16,6	16,5	16,2	16	15,4	15	14,3	13,3	12,7		
CM-G 100-2050/A/BAQE/7,5		20,5							21	21	20,7	20	19,5	19	18	16,7	16		
CM-G 100-2550/A/BAQE/11		25,5							25,5	25,5	25,1	25	24,2	24	23	21,5	21		
CM-G 100-3290/A/BAQE/15		32,9									33	32,8	32	31,6	30,5	29,5	28,9	24	
CM-G 100-3680/A/BAQE/18,5		36,8									37	36,8	36,5	36,1	35,5	34,5	34	29,5	
CM-G 100-4100/A/BAQE/22		41									41,4	41	40,6	40,5	39,8	39	38,5	34,8	29

### TABELLA DI SELEZIONE - CM / CM-G - 4 POLI

MODELLO	Q=m <sup>3</sup> h	0	60	72	84	90	102	114	120	150	180	210
	Q=l/min	0	1000	1200	1400	1500	1700	1900	2000	2500	3000	3500
CM-G 125-1075/A/BAQE/4	H (m)	10,8	10,1	10	9,7	9,5	9,1	8,5	8,3	7	5,4	
CM-G 125-1270/A/BAQE/5,5		12,7	12,6	12,5	12,4	12,3	12	11,5	11,4	10,1	8,5	
CM-G 125-1560/A/BAQE/7,5		15,6	15,4	15,3	15,1	15	14,7	14,5	14,3	13,3	11,6	9,8
CM-G 125-2100/A/BAQE/11		21	21,5	21,5	21,2	21	20,9	20	19,8	18	16	
CM-G 125-2550/A/BAQE/15		25,5	25,5	25,5	25,1	25,1	25	24,5	24	22,5	20,5	17,5
CM-G 125-3200/A/BAQE/18,5		32			31,5	31,4	31	30,5	28,8	26	23	
CM-G 125-3600/A/BAQE/22		36			35,5	35,2	35	34,6	33,2	31	28	24
CM-G 125-4022/A/BAQE/30		40,2			39,7	39,3	39,1	38,7	37,1	34,6	31,3	26,8

MODELLO	Q=m <sup>3</sup> h	0	84	90	102	114	120	150	180	210	250	300	360	390	420
	Q=l/min	0	1400	1500	1700	1900	2000	2500	3000	3500	4167	5000	6000	6500	7000
CM-G 150-955/A/BAQE/5,5	H (m)	9,6		9,6	9,5	9,4	9,3	8,7	7,8	6,7	5,5				
CM-G 150-1322/A/BAQE/7,5		13,2		13	12,8	12,6	12,5	11,9	11,1	10,1	8,5				
CM-G 150-1600/A/BAQE/11		16			15,5	15,5	15,4	14,8	14	13	11	9,2			
CM-G 150-1950/A/BAQE/15		19,5			19,5	19,4	19,3	19,2	18,7	17,8	16	14,1	10,9		
CM-G 150-2200/A/BAQE/18,5		22			22	21,9	21,8	21,7	21,4	20,5	19	17,2	14	12	
CM-G 150-2405/A/BAQE/22		24,1			23,9	23,9	23,8	23,6	23,2	22,7	21,8	20,2	17,5	15,6	14

### TABELLA DI SELEZIONE - DCM - 4 POLI

MODELLO	Q=m <sup>3</sup> h	1,8	2,4	3,0	4,5	6	9	10,5	12	13,5	15	18
	Q=l/min	30	40	50	75	100	150	175	200	225	250	300
DCM 40/380 T	H (m)	3,8	3,7	3,6	3,15	2,6						
DCM 40/460 T			4,6	4,5	4,1	3,6	2,2					
DCM 40/620 T				6,2	6	5,8	4,5	3,9	3			

### TABELLA DI SELEZIONE - DCM / DCM-G - 4 POLI

MODELLO	Q=m <sup>3</sup> h	1,8	2,4	3,0	4,5	6	9	10,5	12	13,5	15	18
	Q=l/min	30	40	50	75	100	150	175	200	225	250	300
DCM 50/460 T	H (m)					4,6	4,3	4,1	3,9	3,6	3,3	2,4
DCM 50/630 T						6,3	6,1	6	5,8	5,5	5,2	4,6
DCM 50/880 T						8,8	8,3	8	7,7	7,3	6,9	5,9

MODELLO	Q=m <sup>3</sup> h	0	6	12	18	24	30	36	42	48	54
	Q=l/min	0	100	200	300	400	500	600	700	800	900
DCM-G 65-420/A/BAQE/0,25	H (m)	4,2	4,1	2,8	1,5	0,9					
DCM-G 65-540/A/BAQE/0,37		5,4	5,0	4,5	3,2	2,0					
DCM-G 65-660/A/BAQE/0,55		6,5	6,4	5,9	4,4	3,1					
DCM-G 65-760/A/BAQE/0,55		7,5	7,6	7,3	5,4	4,0					
DCM-G 65-920/A/BAQE/0,75		9,1	9,1	8,8	7,4	5,8	3,5				
DCM-G 65-1080/A/BAQE/1,1		10,8		10,7	10,4	9,7	8,8	7,7	6,2		
DCM-G 65-1200/A/BAQE/1,5		12,0		11,9	11,6	11,0	10,0	9,0	7,6		
DCM-G 65-1530/A/BAQE/2,2		15,3		15,2	15,0	14,4	13,4	12,5	11,0	9,5	
DCM-G 65-1680/A/BAQE/3		16,8		16,7	16,3	15,7	14,9	13,7	12,4	11,0	9,3
DCM-G 65-2380/A/BAQE/4		23,8		23,9	23,5	22,8	21,8	20,3	18,6	16,8	14,5

MODELLO	Q=m <sup>3</sup> h	0	12	18	24	30	36	42	48	54	60	66	72	78	84	90	102	114
	Q=l/min	0	200	300	400	500	600	700	800	900	1000	1100	1200	1300	1400	1500	1700	1900
DCM-G 80-550/A/BAQE/0,55	H (m)	5,5	5,1	4,7	4,1	3,4	2,6	1,9	1,1									
DCM-G 80-650/A/BAQE/0,75		6,5	6,2	5,8	5,2	4,5	3,7	2,9	2,1									
DCM-G 80-740/A/BAQE/1,1		7,1			6,8	6,3	5,9	5,1	4,3	3,5	2,5							
DCM-G 80-890/A/BAQE/1,5		8,5			8,3	8,0	7,5	6,8	6,1	5,3	4,4	3,5						
DCM-G 80-1050/A/BAQE/2,2		10,1			10,1	9,9	9,5	9,0	8,4	7,7	6,9			3,8				
DCM-G 80-1530/A/BAQE/3		14,4			14,1	13,7	13,0	12,2	11,3	10,2	9,2	8,0	6,8					
DCM-G 80-1700/A/BAQE/4		16,0			15,7	15,5	15,3	14,6	14,0	13,2	12,3	11,2	10,0	8,9	7,7			
DCM-G 80-2410/A/BAQE/5,5		24,1					23,3	22,7	22,0	21,1	20,2	18,9	17,6	16,2				
DCM-G 80-2700/A/BAQE/7,5		27,0					26,1	26,1	25,5	24,9	24,2	23,2	22,1	20,7	19,3	17,9		
DCM-G 80-3420/A/BAQE/11		34,2					33,3	33,3	32,9	32,3	31,8	30,9	29,9	29,0	27,8	24,4	22,0	20,8

# CM / CM-G / DCM / DCM-G

ELETTROPOMPE IN LINEA

## TABELLA DI SELEZIONE - DCM-G - 4 POLI

MODELLO	Q=m <sup>3</sup> h	0	12	18	24	30	36	42	48	54	60	66	72	78	84	90	102	114	120	150	180	
	Q=l/min	0	200	300	400	500	600	700	800	900	1000	1100	1200	1300	1400	1500	1700	1900	2000	2500	3000	
DCM-G 100-510/A/BAQE/0,75	H (m)	4,9	4,8	4,7	4,6	4,5	4,0	3,7	3,2	2,6	2,1											
DCM-G 100-650/A/BAQE/1,1		6,3	6,3	6,3	6,1	5,9	5,5	5,1	4,6	4,0	3,3											
DCM-G 100-660/A/BAQE/1,5		6,6				6,4	6,2	6,0	5,8	5,6	5,3	4,9	4,5	4,1	3,7	3,4	2,6	1,8				
DCM-G 100-865/A/BAQE/2,2		8,6				8,5	8,4	8,1	8,0	7,7	7,4	7,0	6,6	6,1	5,7	5,2	4,2	3,2	2,8			
DCM-G 100-1020/A/BAQE/3		10,2				10,2	10,0	9,8	9,6	9,5	9,3	8,9	8,5	8,0	7,5	7,1	5,9	4,7	4,0			
DCM-G 100-1320/A/BAQE/4		13,2						13,2	13,1	13,0	12,8	12,4	11,9	11,3	10,8	10,2	8,8	7,4	6,6			
DCM-G 100-1650/A/BAQE/5,5		16,5						16,5	16,4	16,3	16,0	15,8	15,5	14,9	14,4	13,7	12,4	10,8	10,0			
DCM-G 100-2050/A/BAQE/7,5		19,3								19,2	18,8	18,5	17,9	17,6	17,2	16,6	15,5	14,1	13,3			
DCM-G 100-2550/A/BAQE/11		24,0								23,3	22,8	22,6	22,4	21,9	21,4	21,0	19,8	18,1	17,5			
DCM-G 100-3290/A/BAQE/15		30,9								30,5	30,3	30,1	29,9	29,4	28,8	28,3	27,0	25,8	25,1	20,0		
DCM-G 100-3680/A/BAQE/18,5		34,6								34,2	34,0	33,7	33,5	33,1	32,9	32,4	31,5	30,2	29,5	24,5		
DCM-G 100-4100/A/BAQE/22		41,0								41,4	41,4	41,2	41,0	40,8	40,6	40,5	39,8	39,0	38,5	34,8	29,0	

MODELLO	Q=m <sup>3</sup> h	0	60	66	72	78	84	90	102	114	120	150	180	210
	Q=l/min	0	1000	1100	1200	1300	1400	1500	1700	1900	2000	2500	3000	3500
DCM-G 125-1075/A/BAQE/4	H (m)	10,0	9,5	9,4	9,2	9,0	8,7	8,4	7,7	6,8	6,5	4,4	2,4	
DCM-G 125-1270/A/BAQE/5,5		11,7	11,8	11,7	11,5	11,4	11,1	10,8	10,2	9,2	8,9	6,4	3,8	
DCM-G 125-1560/A/BAQE/7,5		14,4	14,6	14,6	14,4	14,2	14,0	13,8	13,2	12,7	12,3	10,2	7,5	4,9
DCM-G 125-2100/A/BAQE/11		20,1					19,9	19,6	19,3	18,2	17,8	15,4	12,7	
DCM-G 125-2550/A/BAQE/15		24,5					23,8	23,7	23,4	22,7	22,1	20,0	17,4	13,9
DCM-G 125-3200/A/BAQE/18,5		30,7					29,6	29,3	28,6	27,7	25,9	22,2	18,3	
DCM-G 125-3600/A/BAQE/22		34,5					33,7	33,3	32,8	32,1	30,6	27,6	23,7	19,1
DCM-G 125-4022/A/BAQE/30		39,0					38,9	38,5	37,6	36,6	36,1	33,2	29,5	24,7

MODELLO	Q=m <sup>3</sup> h	0	90	102	114	120	150	180	210	240	250	270	300	330	360	390	420
	Q=l/min	0	1500	1700	1900	2000	2500	3000	3500	4000	4167	4500	5000	5500	6000	6500	7000
DCM-G 150-955/A/BAQE/5,5	H (m)	9,6				8,1	7,0	6,2	4,9	3,5	2,8						
DCM-G 150-1322/A/BAQE/7,5		11,8	11,5	11,5	11,4	11,0	10,0	8,5	7,2	6,0	5,5						
DCM-G 150-1600/A/BAQE/11		14,8		14,2	14,2	14,0	13,4	12,5	11,4	10,1	9,4	8,8	7,5				
DCM-G 150-1950/A/BAQE/15		18,1		17,9	17,8	17,7	17,5	16,9	15,9	14,8	14,0	13,5	12,0	10,5	8,9		
DCM-G 150-2200/A/BAQE/18,5		20,2		20,7	20,6	20,4	20,2	19,7	18,5	17,3	16,6	15,0	14,2	12,2	10,5	8,5	
DCM-G 150-2405/A/BAQE/22		22,5		22,2	22,0	21,9	21,4	21,0	20,0	19,0	18,5	17,8	16,0	14,0	12,0	9,7	

# CM 40 4 POLI - ELETTOPOMPE IN LINEA PER IMPIANTI DI RISCALDAMENTO, CONDIZIONAMENTO, REFRIGERAZIONE, SOLARE E SANITARIO - SINGOLI FLANGIATI

Campo di temperatura del liquido pompato: da -10°C a +130°C - Massima temperatura ambiente: +40°C

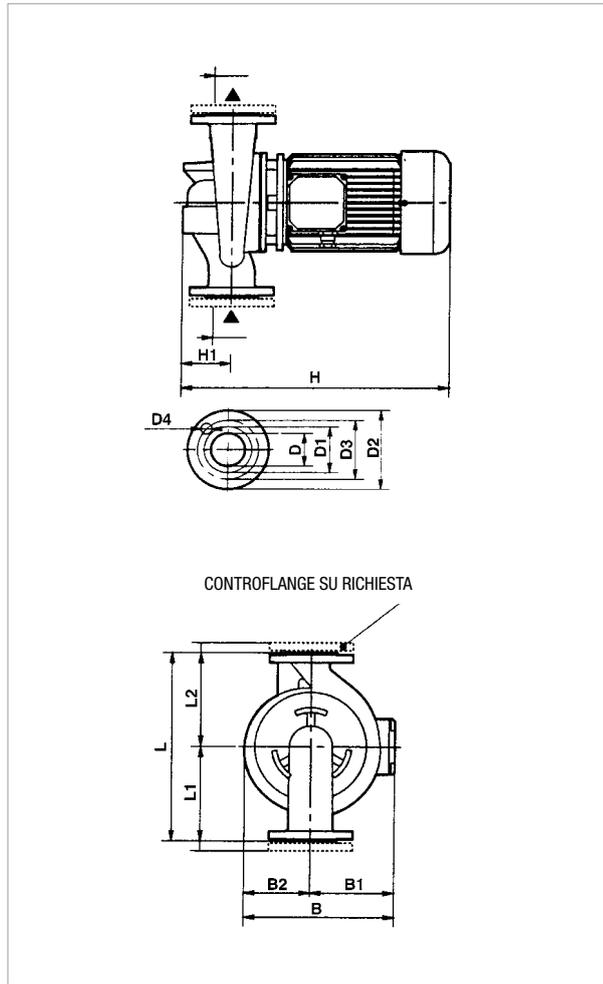

Le curve di prestazione sono basate su valori di viscosità cinematica = 1 mm<sup>2</sup>/s e densità pari a 1000 kg/m<sup>3</sup>. Tolleranza delle curve secondo ISO9906.

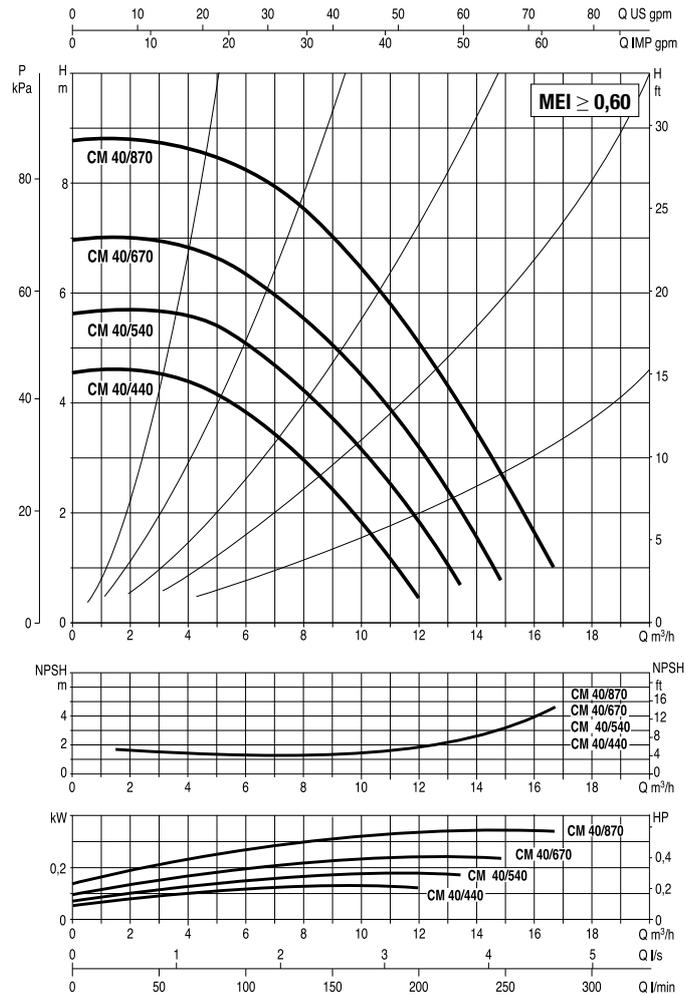

MODELLO	INTERASSE	ATTACCHI POMPA	DATI ELETTRICI							
			ALIMENTAZ. 50 Hz	n r.p.m.	P1 MAX W	P2 NOMINALE		In A		TIPO MOTORE
						kW	HP	230	400	
CM 40-440 T	390	DN 40	3x230 - 400V ~	1480	0,28	0,75	1,00	1,8	1,0	IE2
CM 40-540 T	390	DN 40	3x230 - 400V ~	1480	0,33	0,75	1,00	1,8	1,0	IE2
CM 40-670 T	390	DN 40	3x230 - 400V ~	1480	0,39	0,75	1,00	1,8	1,1	IE2
CM 40-870 T	390	DN 40	3x230 - 400V ~	1480	0,51	0,75	1,00	1,9	1,1	IE2

MODELLO	L	L1	L2	B	B1	B2	H	H1	D	D1	D2	D3	D4 n° fori	DIMENSIONI IMBALLO			VOLUME (mc)	PESO Kg
														L/A	L/B	H		
CM 40/440 T	390	200	190	231	118	113	453	95	40 PN 16	88	150	110	4 0 18	680	330	580	0,13	41
CM 40/540 T	390	200	190	231	118	113	453	95	40 PN 16	88	150	110		680	330	580	0,13	41
CM 40/670 T	390	200	190	231	118	113	453	95	40 PN 16	88	150	110		680	330	580	0,13	41
CM 40/870 T	390	200	190	231	118	113	453	95	40 PN 16	88	150	110		680	330	580	0,13	41

# CM 40 4 POLI - ELETTROPOMPE IN LINEA PER IMPIANTI DI RISCALDAMENTO, CONDIZIONAMENTO, REFRIGERAZIONE, SOLARE E SANITARIO - SINGOLI FLANGIATI

Campo di temperatura del liquido pompato: da -10°C a +130°C - Massima temperatura ambiente: +40°C

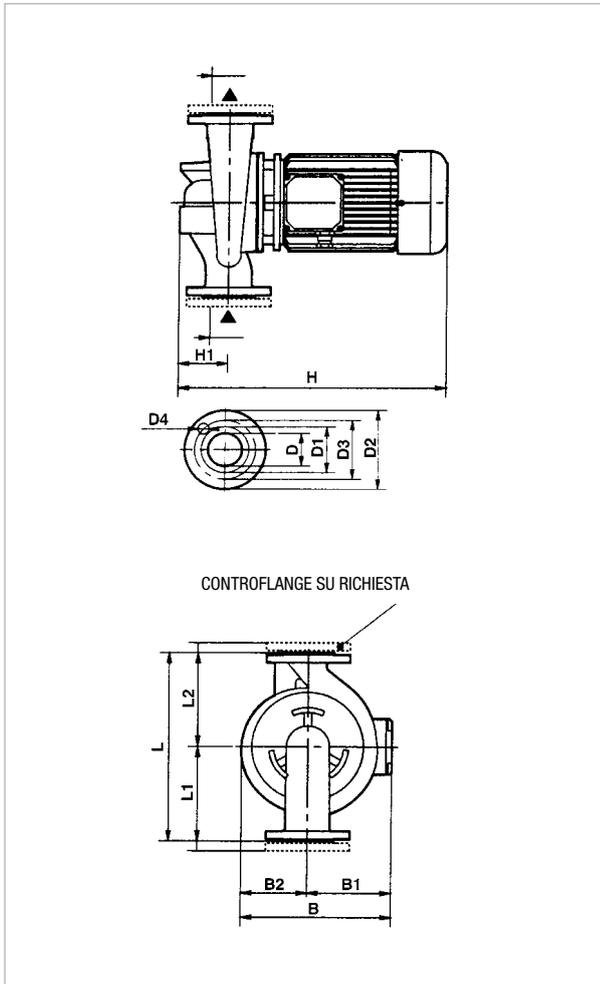

Le curve di prestazione sono basate su valori di viscosità cinematica = 1 mm<sup>2</sup>/s e densità pari a 1000 kg/m<sup>3</sup>. Tolleranza delle curve secondo ISO9906.

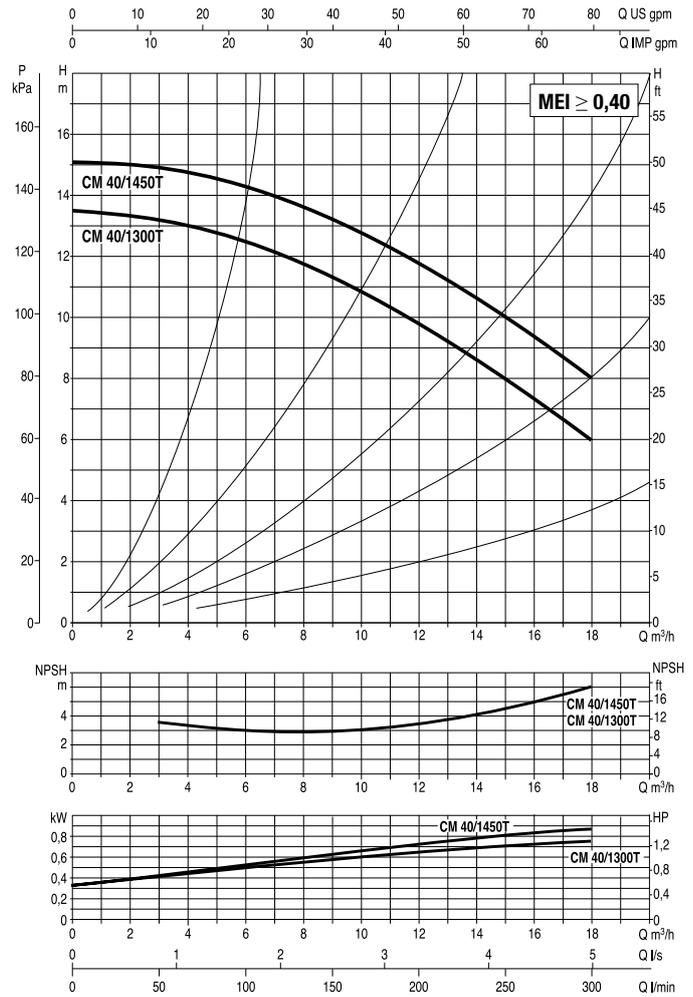

MODELLO	INTERASSE	ATTACCHI POMPA	DATI ELETTRICI							
			ALIMENTAZ. 50 Hz	n r.p.m.	P1 MAX W	P2 NOMINALE		In A		TIPO MOTORE
						kW	HP	230	400	
CM 40-1300 T	380	DN 40	3 x 230 - 400 V ~	1450	1,1	0,75	1,00	3,3	1,9	IE2
CM 40-1450 T	380	DN 40	3 x 230 - 400 V ~	1450	1,2	1,10	1,50	4,3	2,5	IE2

MODELLO	L	L1	L2	B	B1	B2	H	H1	D	D1	D2	D3	D4 n° fori	DIMENSIONI IMBALLO			VOLUME (mc)	PESO Kg
														L/A	L/B	H		
CM 40/1300 T	380	200	180	245	118	127	445	100	40 PN 6	88	150	110	4 Ø 18	450	270	465	0,4	30
CM 40/1450 T	380	200	180	245	118	127	445	100	40 PN 6	88	150	110	4 Ø 18	450	270	465	0,4	31

# CM 50 4 POLI - ELETTROPOMPE IN LINEA PER IMPIANTI DI RISCALDAMENTO, CONDIZIONAMENTO, REFRIGERAZIONE, SOLARE E SANITARIO - SINGOLI FLANGIATI

Campo di temperatura del liquido pompato: da -10°C a +130°C - Massima temperatura ambiente: +40°C

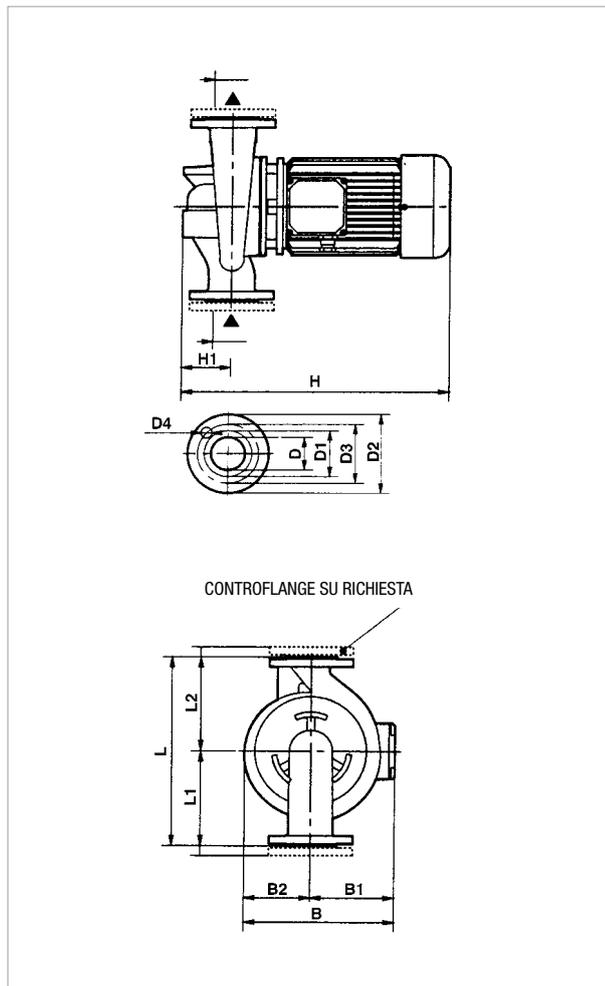

Le curve di prestazione sono basate su valori di viscosità cinematica = 1 mm<sup>2</sup>/s e densità pari a 1000 kg/m<sup>3</sup>. Tolleranza delle curve secondo ISO9906.

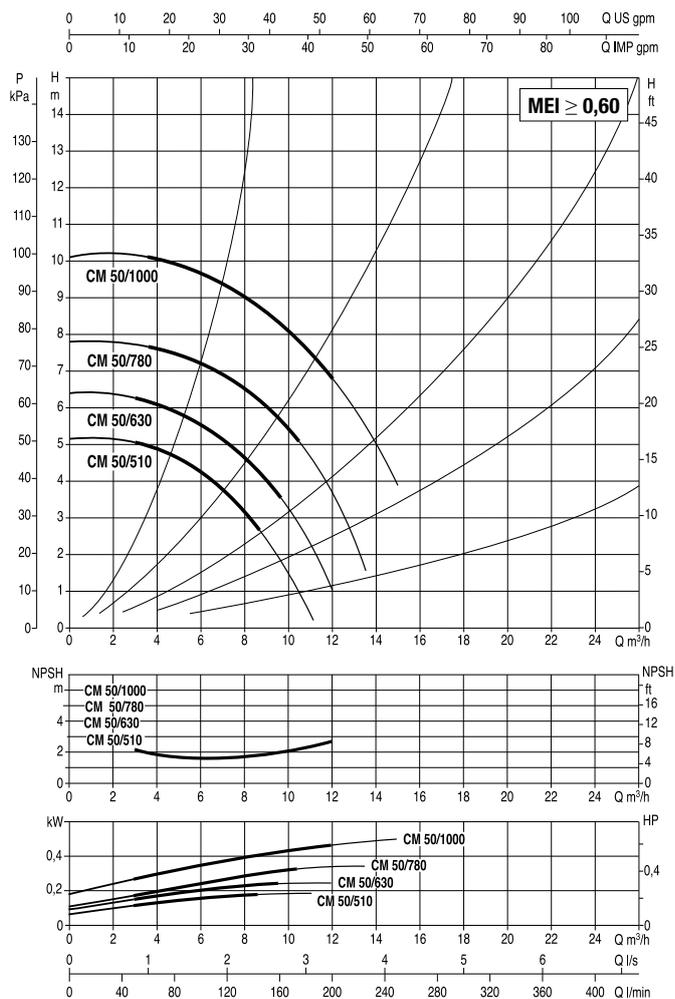

MODELLO	INTERASSE	ATTACCHI POMPA	DATI ELETTRICI							
			ALIMENTAZ. 50 Hz	n r.p.m.	P1 MAX W	P2 NOMINALE		In A		TIPO MOTORE
						kW	HP	230	400	
CM 50-510 T	425	DN 50	3 x 230 - 400 V ~	1480	0,35	0,75	1,00	1,8	1,0	IE2
CM 50-630 T	425	DN 50	3 x 230 - 400 V ~	1480	0,5	0,75	1,00	1,9	1,1	IE2
CM 50-780 T	425	DN 50	3 x 230 - 400 V ~	1470	0,5	0,75	1,00	1,9	1,1	IE2
CM 50-1000 T	425	DN 50	3 x 230 - 400 V ~	1470	0,64	0,75	1,00	2,1	1,2	IE2

MODELLO	L	L1	L2	B	B1	B2	H	H1	D	D1	D2	D3	D4 n° fori	DIMENSIONI IMBALLO			VOLUME (mc)	PESO Kg
														L/A	L/B	H		
CM 50/510 T	425	225	200	233	120	113	463	105	50 PN 16	102	165	125	4 Ø 18	680	330	580	0,13	46,6
CM 50/630 T	425	225	200	233	120	113	463	105	50 PN 16	102	165	125		680	330	580	0,13	46,6
CM 50/780 T	425	225	200	233	120	113	463	105	50 PN 16	102	165	125		680	330	580	0,13	46,6
CM 50/1000 T	425	225	200	233	120	113	463	105	50 PN 16	102	165	125		680	330	580	0,13	46,6



# CM 50 4 POLI - ELETTROPOMPE IN LINEA PER IMPIANTI DI RISCALDAMENTO, CONDIZIONAMENTO, REFRIGERAZIONE, SOLARE E SANITARIO - SINGOLI FLANGIATI

Campo di temperatura del liquido pompato: da -10°C a +130°C - Massima temperatura ambiente: +40°C

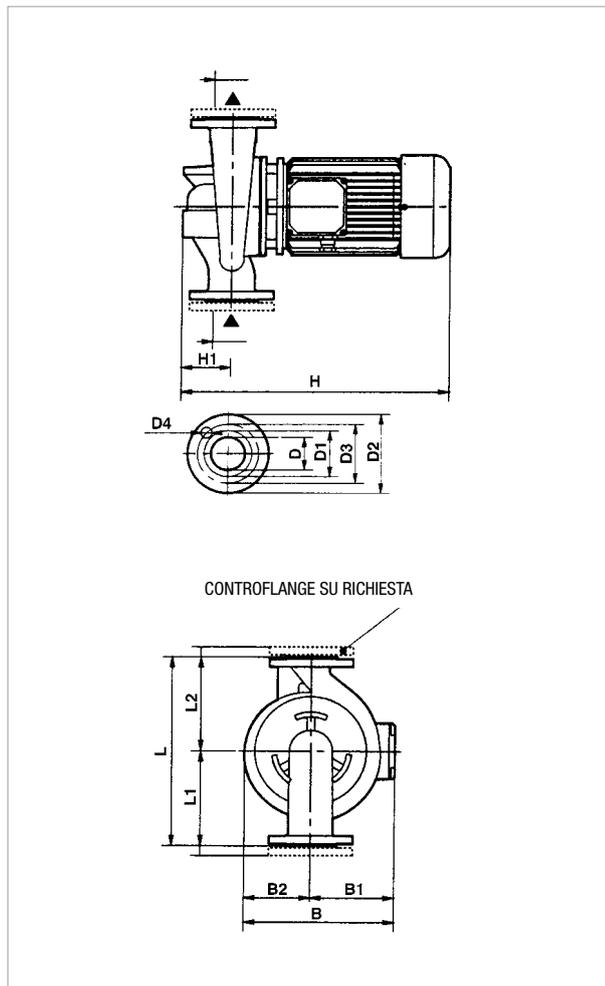

Le curve di prestazione sono basate su valori di viscosità cinematica = 1 mm<sup>2</sup>/s e densità pari a 1000 kg/m<sup>3</sup>. Tolleranza delle curve secondo ISO9906.

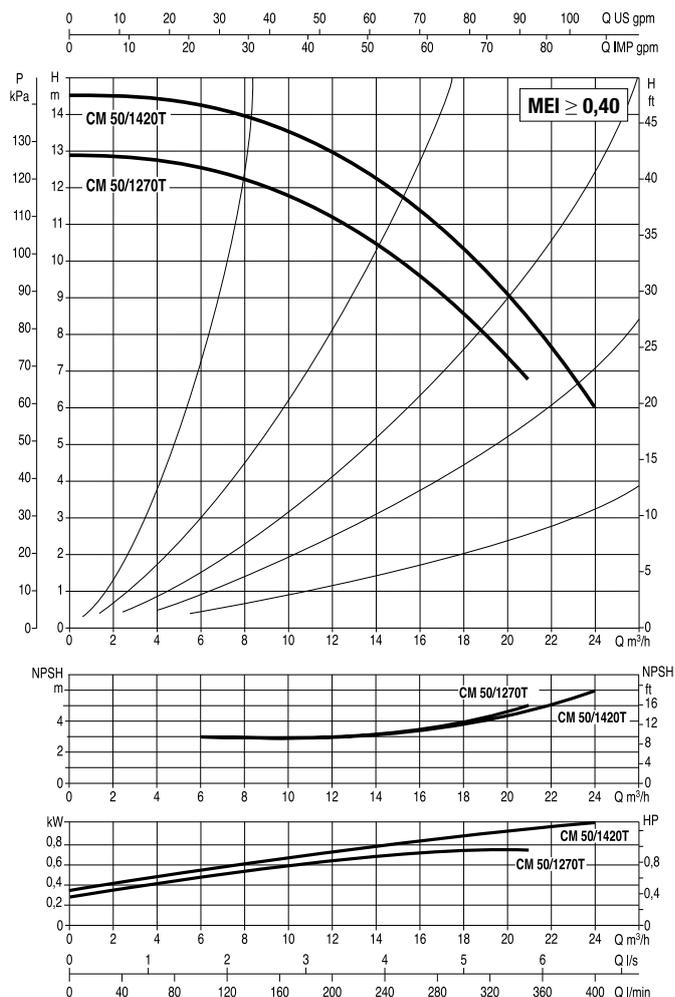

MODELLO	INTERASSE	ATTACCHI POMPA	DATI ELETTRICI							
			ALIMENTAZ. 50 Hz	n r.p.m.	P1 MAX W	P2 NOMINALE		In A		TIPO MOTORE
						kW	HP	230	400	
CM 50-1270 T	400	DN 50	3x230 - 400V~	1450	1,4	1,10	1,50	4,3	2,5	IE2
CM 50-1420 T	400	DN 50	3x230 - 400V~	1450	1,4	1,10	1,50	4,3	2,5	IE2

MODELLO	L	L1	L2	B	B1	B2	H	H1	D	D1	D2	D3	D4 n° fori	DIMENSIONI IMBALLO			VOLUME (mc)	PESO Kg
														L/A	L/B	H		
CM 50/1270 T	400	220	180	280	149	131	495	110	50 PN 10	102	165	125	4	520	320	535	0,6	36
CM 50/1420 T	400	220	180	280	149	131	495	110	50 PN 10	102	165	125	18	520	320	535	0,6	36

# CM-G 65 4 POLI - ELETTROPOMPE IN LINEA PER IMPIANTI DI RISCALDAMENTO, CONDIZIONAMENTO, REFRIGERAZIONE, SOLARE E SANITARIO - SINGOLI FLANGIATI

Campo di temperatura del liquido pompato: da -10°C a +140°C - Massima temperatura ambiente: +40°C

POMPE IN LINEA

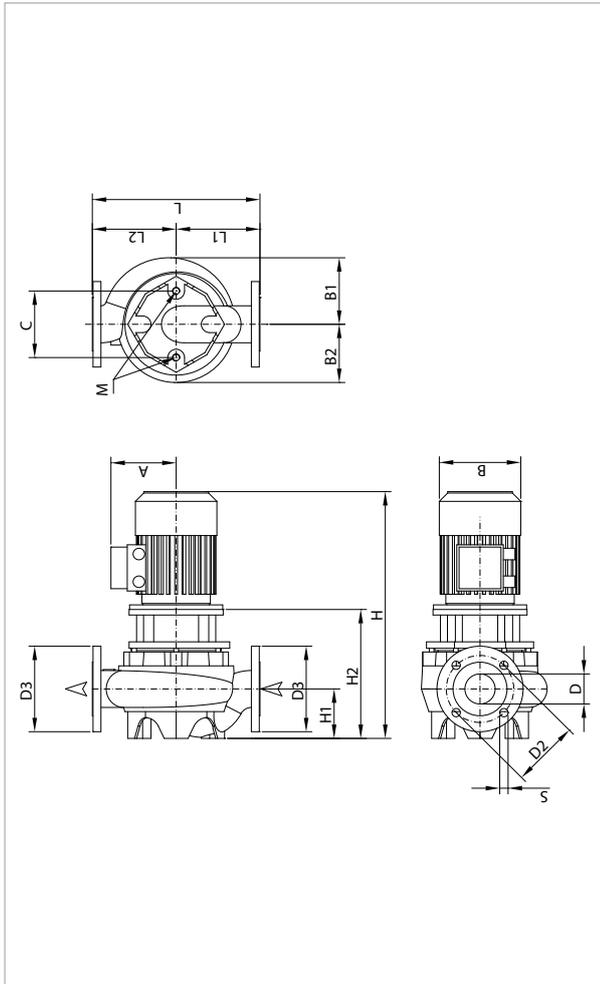

Le curve di prestazione sono basate su valori di viscosità cinematica = 1 mm<sup>2</sup>/s e densità pari a 1000 kg/m<sup>3</sup>. Tolleranza delle curve secondo ISO9906.

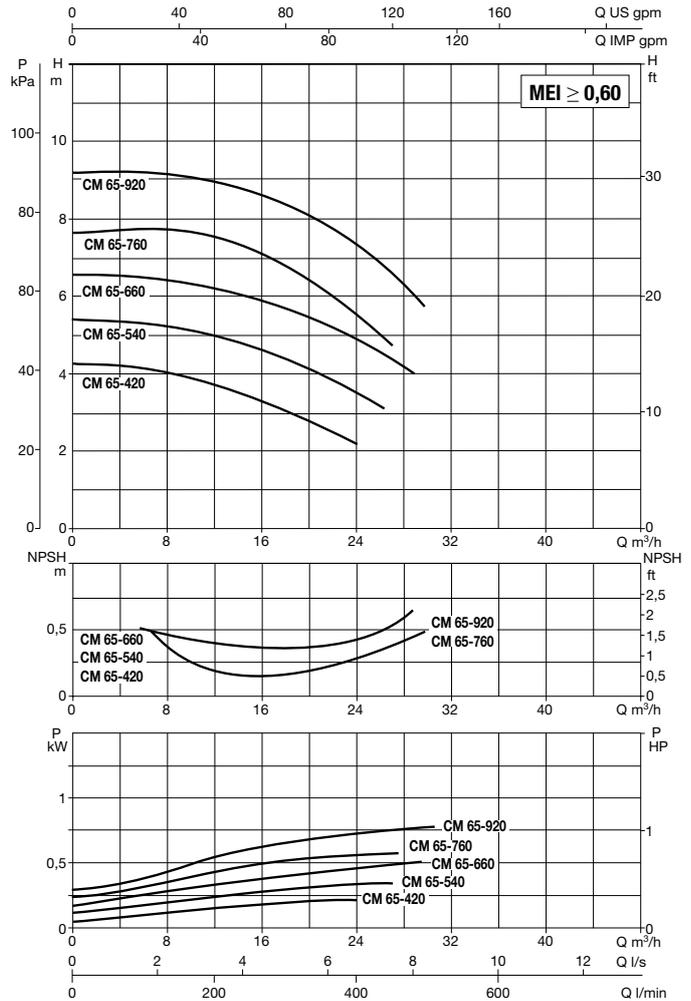

MODELLO	INTERASSE	ATTACCHI POMPA	DATI ELETTRICI										TIPO MOTORE	GRANDEZZA MOTORE	I st. A
			ALIMENTAZ. 50 Hz	n r.p.m.	P1 MAX W	P2 NOMINALE		In A							
						kW	HP	230	400						
CM-G 65-420/A/BAQE/0,25	360	DN 65	3 x 230 - 400V ~	1400	0,4	0,25	0,33	1,6	0,9	IE2	MEC 71	4,6/2,6			
CM-G 65-540/A/BAQE/0,37	360	DN 65	3 x 230 - 400V ~	1380	0,6	0,37	0,50	1,7	0,98	IE2	MEC 71	8,1/4,6			
CM-G 65-660/A/BAQE/0,55	360	DN 65	3 x 230 - 400V ~	1400	0,8	0,55	0,75	2,6	1,5	IE2	MEC 80M	13,9/8			
CM-G 65-760/A/BAQE/0,55	360	DN 65	3 x 230 - 400V ~	1390	0,8	0,55	0,75	2,6	1,5	IE2	MEC 80M	13,9/8			
CM-G 65-920/A/BAQE/0,75	360	DN 65	3 x 230 - 400V ~	1430	1,2	0,75	1,00	3,57	2,06	IE2	MEC 80M	23,7/13,7			

MODELLO	A	B1	B2	C	D	D2	D3	S	n° fori	H	H1	H2	L	L1	L2	M	DIMENSIONI IMBALLO			VOL. (mc)	PESO Kg
																	L/A	L/B	H		
CM-G 65-420/A/BAQE/0,25	124	144	126	144	65	145	185	18	4	479	107	254	360	180	180	M16	689	426	834	0,245	55
CM-G 65-540/A/BAQE/0,37	124	144	126	144	65	145	185	18		479	107	254	360	180	180	M16	689	426	834	0,245	55
CM-G 65-660/A/BAQE/0,55	140	144	126	144	65	145	185	18		534	107	279	360	180	180	M16	689	426	834	0,245	65
CM-G 65-760/A/BAQE/0,55	140	144	126	144	65	145	185	18		534	107	279	360	180	180	M16	689	426	834	0,245	73
CM-G 65-920/A/BAQE/0,75	140	144	126	144	65	145	185	18		534	107	279	360	180	180	M16	689	426	834	0,245	73

# CM-G 65 4 POLI - ELETTROPOMPE IN LINEA PER IMPIANTI DI RISCALDAMENTO, CONDIZIONAMENTO, REFRIGERAZIONE, SOLARE E SANITARIO - SINGOLI FLANGIATI

Campo di temperatura del liquido pompato: da -10°C a +140°C - Massima temperatura ambiente: +40°C

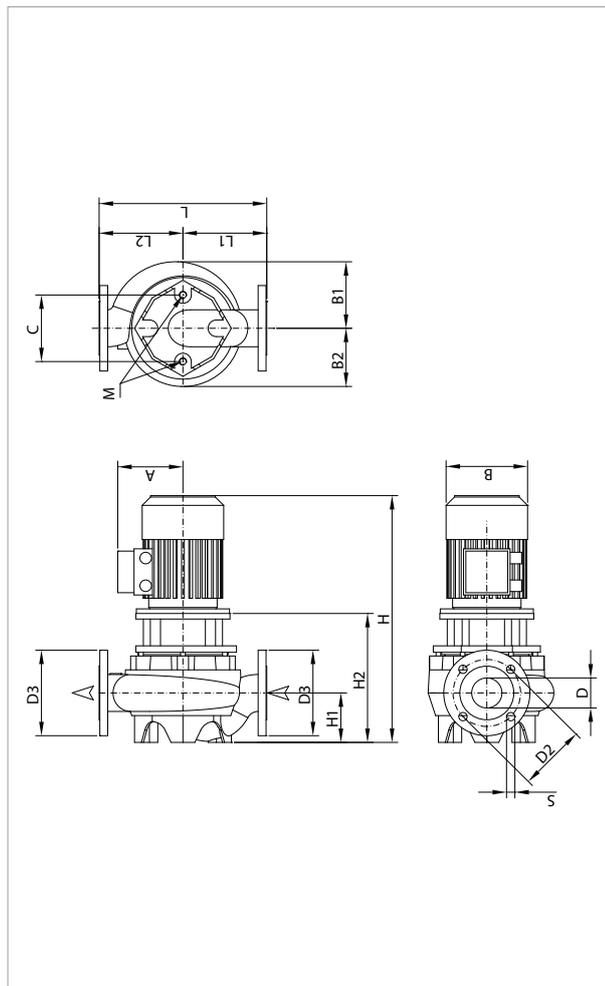

Le curve di prestazione sono basate su valori di viscosità cinematica = 1 mm<sup>2</sup>/s e densità pari a 1000 kg/m<sup>3</sup>. Tolleranza delle curve secondo ISO9906.

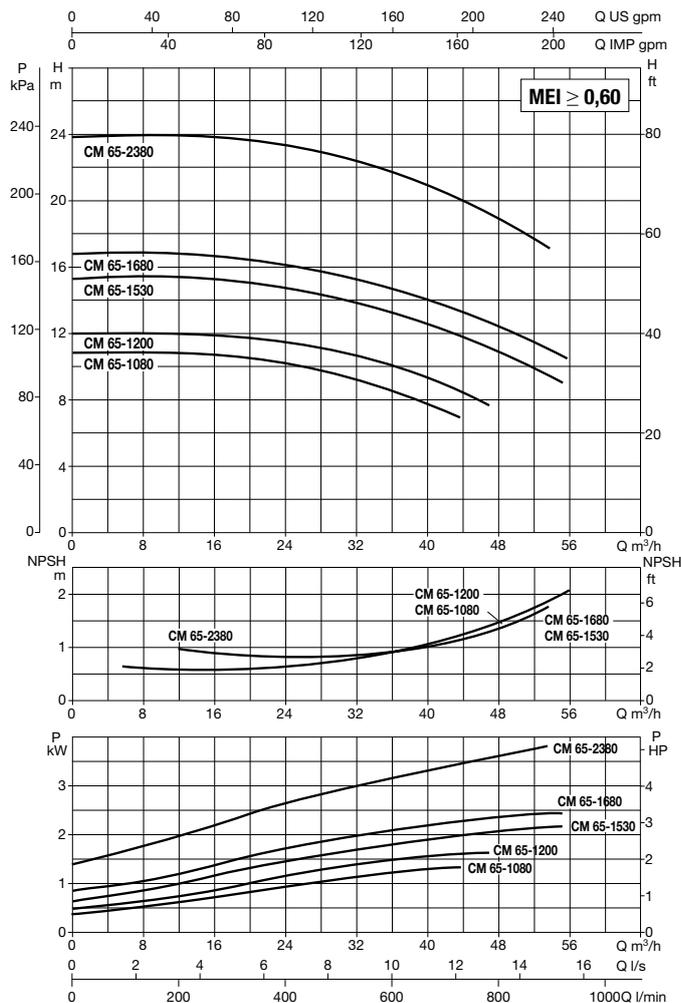

POMPE IN LINEA

MODELLO	INTERASSE	ATTACCHI POMPA	DATI ELETTRICI										TIPO MOTORE	GRANDEZZA MOTORE	I st. A
			ALIMENTAZ. 50 Hz	n r.p.m.	P1 MAX W	P2 NOMINALE		In A							
CM-G 65-1080/A/BAQE/1,1	475	DN 65	3 x 230 - 400V ~	1435	1,6	1,10	1,50	4,7	2,7	IE2	MEC 90S	34/19,6			
CM-G 65-1200/A/BAQE/1,5	475	DN 65	3 x 230 - 400V ~	1430	2,0	1,50	2,00	6,2	3,6	IE2	MEC 90L	41,6/24			
CM-G 65-1530/A/BAQE/2,2	475	DN 65	3 x 230 - 400V ~	1455	2,9	2,20	3,00	8,7	5,0	IE2	MEC 100L	73,5/42,4			
CM-G 65-1680/A/BAQE/3	475	DN 65	3 x 400 V ~ <sup>1</sup>	1448	2,7	3,00	4,00	6,2	6,2	IE2	MEC 100L	43,2			
CM-G 65-2380/A/BAQE/4	475	DN 65	3 x 400 V ~ <sup>1</sup>	1449	4,3	4,00	5,50	7,9	7,9	IE2	MEC 112M	69,3			

<sup>1</sup> È possibile l'avviamento a stella (Δ)

MODELLO	A	B1	B2	C	D	D2	D3	S	n° fori	H	H1	H2	L	L1	L2	M	DIMENSIONI IMBALLO			VOL. (mc)	PESO Kg
																	L/A	L/B	H		
CM-G 65-1080/A/BAQE/1,1	160	180	164	144	65	145	185	18	4	586	125	291	475	237,5	237,5	M16	689	426	834	0,245	87
CM-G 65-1200/A/BAQE/1,5	160	180	164	144	65	145	185	18		626	125	291	475	237,5	237,5	M16	689	426	834	0,245	85
CM-G 65-1530/A/BAQE/2,2	180	180	164	144	65	145	185	18		644	125	319	475	237,5	237,5	M16	689	426	834	0,245	96
CM-G 65-1680/A/BAQE/3	180	180	164	144	65	145	185	18		644	125	319	475	237,5	237,5	M16	689	426	834	0,245	88
CM-G 65-2380/A/BAQE/4	190	180	164	144	65	145	185	18		729	125	319	475	237,5	237,5	M16	689	426	1084	0,318	111

# CM-G 80 4 POLI - ELETTROPOMPE IN LINEA PER IMPIANTI DI RISCALDAMENTO, CONDIZIONAMENTO, REFRIGERAZIONE, SOLARE E SANITARIO - SINGOLI FLANGIATI

Campo di temperatura del liquido pompato: da -10°C a +140°C - Massima temperatura ambiente: +40°C

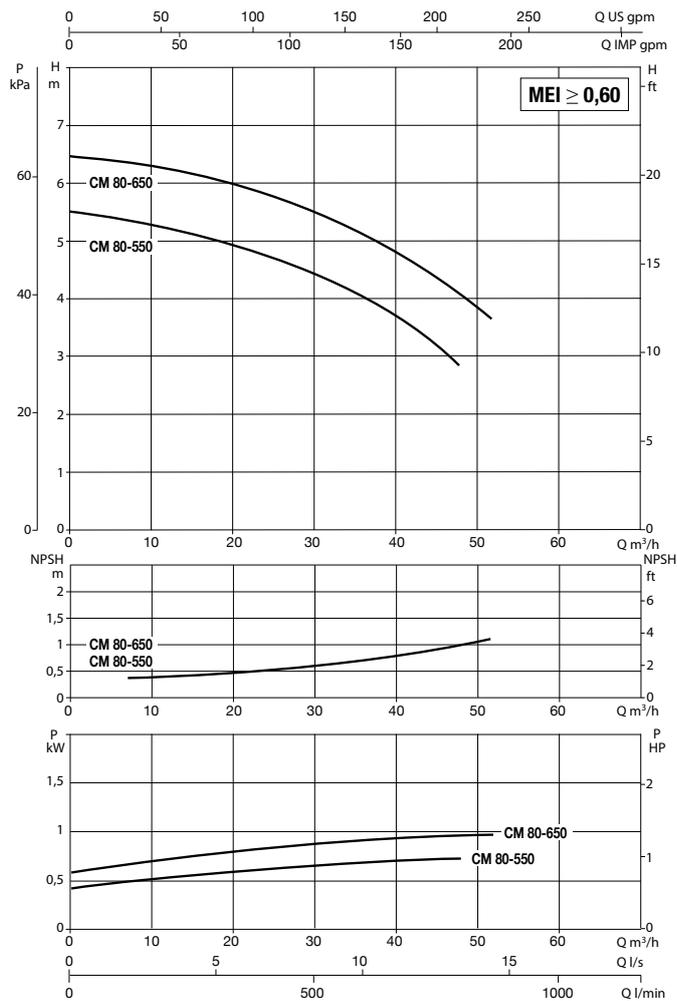
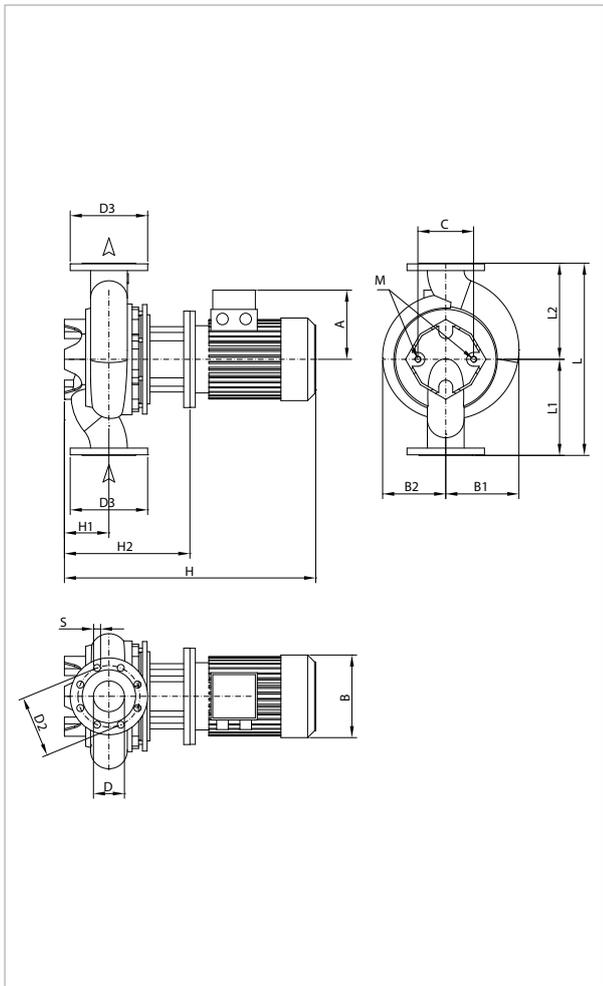

Le curve di prestazione sono basate su valori di viscosità cinematica = 1 mm<sup>2</sup>/s e densità pari a 1000 kg/m<sup>3</sup>. Tolleranza delle curve secondo ISO9906.

MODELLO	INTERASSE	ATTACCHI POMPA	DATI ELETTRICI									
			ALIMENTAZ. 50 Hz	n r.p.m.	P1 MAX W	P2 NOMINALE		In A		TIPO MOTORE	GRANDEZZA MOTORE	I st. A
CM-G 80-550/A/BAQE/0,55	360	DN 80	3 x 230 - 400V ~	1390	0,8	0,55	0,8	2,6	1,5	IE2	MEC 80M	13,9/8
CM-G 80-650/A/BAQE/0,75	360	DN 80	3 x 230 - 400V ~	1430	1,2	0,75	1,0	3,6	2,1	IE2	MEC 80M	23,7/13,7

MODELLO	A	B1	B2	C	D	D2	D3	S	n° fori	H	H1	H2	L	L1	L2	M	DIMENSIONI IMBALLO			VOL. (mc)	PESO Kg
																	L/A	L/B	H		
CM-G 80-550/A/BAQE/0,55	140	135	118	144	80	160	200	18	8	536	105	281	360	180	180	M16	689	426	834	0,245	67
CM-G 80-650/A/BAQE/0,75	140	135	118	144	80	160	200	18	8	536	105	281	360	180	180	M16	689	426	834	0,245	67

# CM-G 80 4 POLI - ELETTROPOMPE IN LINEA PER IMPIANTI DI RISCALDAMENTO, CONDIZIONAMENTO, REFRIGERAZIONE, SOLARE E SANITARIO - SINGOLI FLANGIATI

Campo di temperatura del liquido pompato: da -10°C a +140°C - Massima temperatura ambiente: +40°C

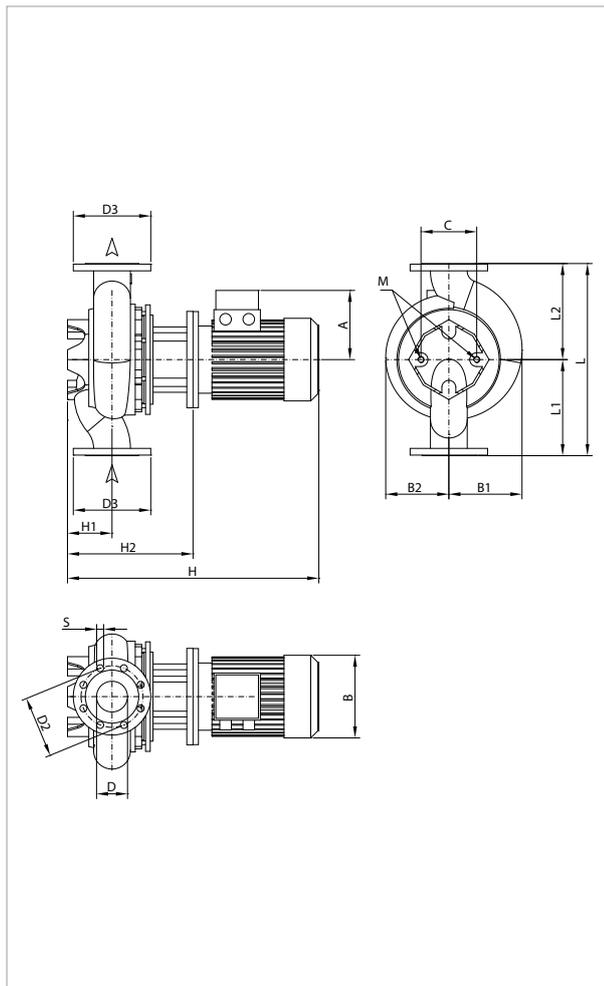

Le curve di prestazione sono basate su valori di viscosità cinematica = 1 mm<sup>2</sup>/s e densità pari a 1000 kg/m<sup>3</sup>. Tolleranza delle curve secondo ISO9906.

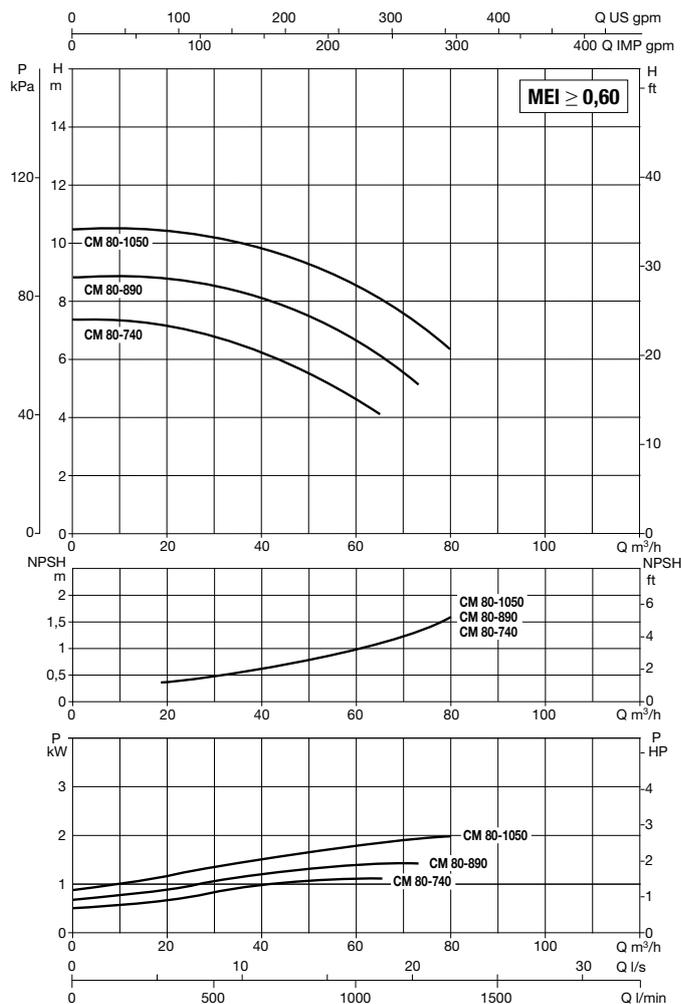

POMPE IN LINEA

MODELLO	INTERASSE	ATTACCHI POMPA	DATI ELETTRICI										
			ALIMENTAZ. 50 Hz	n r.p.m.	P1 MAX W	P2 NOMINALE		In A		TIPO MOTORE	GRANDEZZA MOTORE	I st. A	
CM-G 80-740/A/BAQE/1,1	440	DN 80	3 x 230 - 400V ~	1439	1,5	1,10	1,5	4,7	2,7	IE2	MEC 90S	34/19,6	
CM-G 80-890/A/BAQE/1,5	440	DN 80	3 x 230 - 400V ~	1430	2,0	1,50	2,0	6,2	3,6	IE2	MEC 90L	41,6/24	
CM-G 80-1050/A/BAQE/2,2	440	DN 80	3 x 230 - 400V ~	1450	2,4	2,20	3,0	8,7	5,0	IE2	MEC 100L	73,5/42,4	

MODELLO	A	B1	B2	C	D	D2	D3	S	n° fori	H	H1	H2	L	L1	L2	M	DIMENSIONI IMBALLO			VOL. (mc)	PESO Kg
																	L/A	L/B	H		
CM-G 80-740/A/BAQE/1,1	160	178	145	144	80	160	200	18	8	586	115	291	440	220	220	M16	689	426	834	0,245	78
CM-G 80-890/A/BAQE/1,5	160	178	145	144	80	160	200	18		626	115	291	440	220	220	M16	689	426	834	0,245	81
CM-G 80-1050/A/BAQE/2,2	180	178	145	144	80	160	200	18		644	115	319	440	220	220	M16	689	426	834	0,245	90

# CM-G 80 4 POLI - ELETTROPOMPE IN LINEA PER IMPIANTI DI RISCALDAMENTO, CONDIZIONAMENTO, REFRIGERAZIONE, SOLARE E SANITARIO - SINGOLI FLANGIATI

Campo di temperatura del liquido pompato: da -10°C a +140°C - Massima temperatura ambiente: +40°C

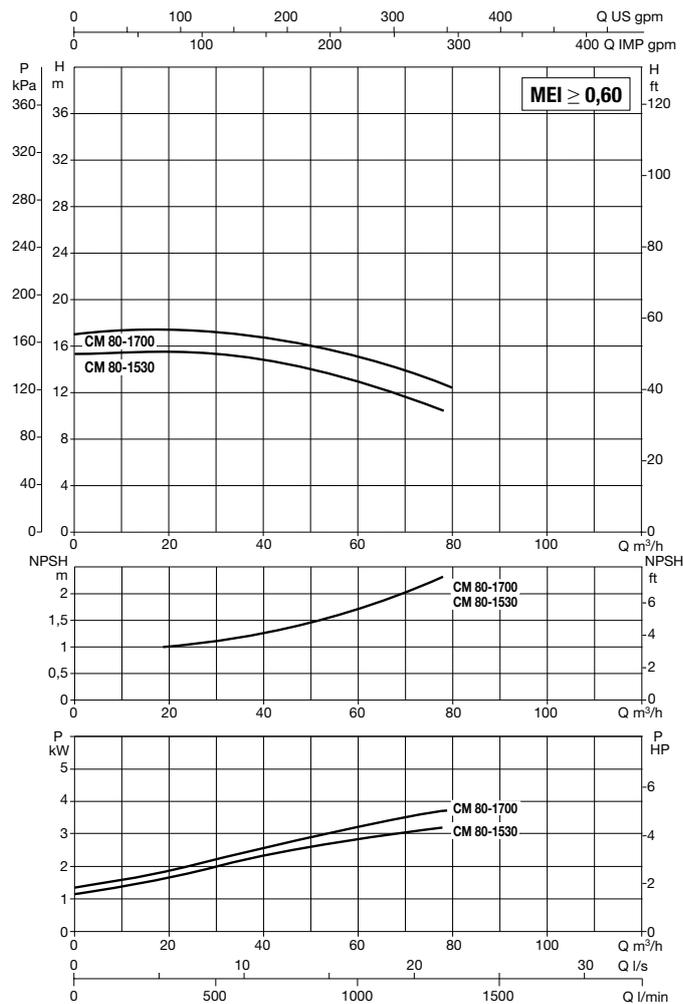
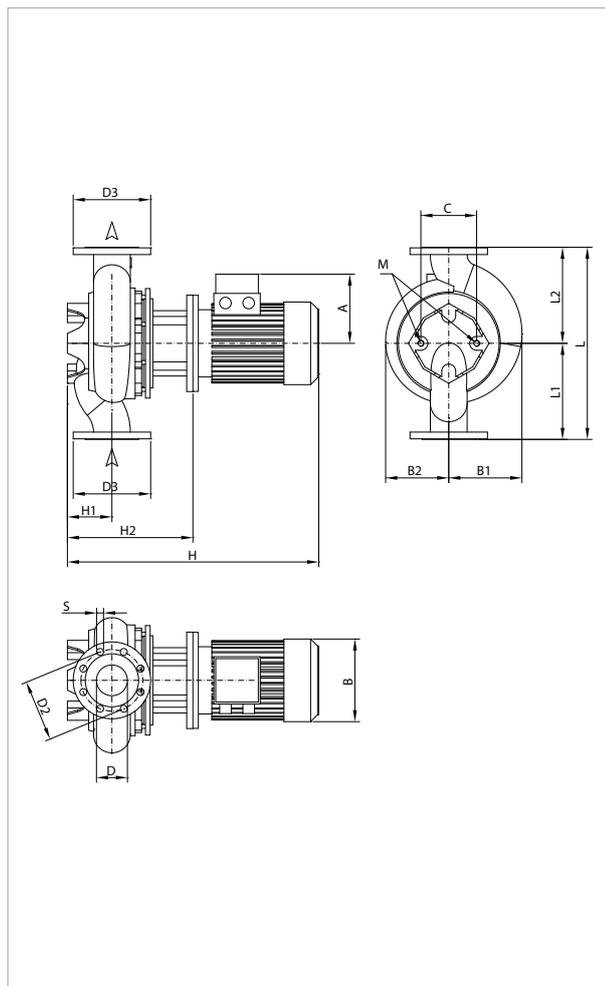

Le curve di prestazione sono basate su valori di viscosità cinematica = 1 mm<sup>2</sup>/s e densità pari a 1000 kg/m<sup>3</sup>. Tolleranza delle curve secondo ISO9906.

MODELLO	INTERASSE	ATTACCHI POMPA	DATI ELETTRICI								
			ALIMENTAZ. 50 Hz	n r.p.m.	P1 MAX W	P2 NOMINALE		In A 400	TIPO MOTORE	GRANDEZZA MOTORE	I st. A
CM-G 80-1530/A/BAQE/3	500	DN 80	3 x 400 V ~ 1	1441	3,6	3,00	4,0	6,2	IE2	MEC 100L	43,2
CM-G 80-1700/A/BAQE/4	500	DN 80	3 x 400 V ~ 1	1452	3,9	4,00	5,5	7,9	IE2	MEC 112M	69,3

<sup>1</sup> È possibile l'avviamento a stella (Δ)

MODELLO	A	B1	B2	C	D	D2	D3	S	n° fori	H	H1	H2	L	L1	L2	M	DIMENSIONI IMBALLO			VOL. (mc)	PESO Kg
																	L/A	L/B	H		
CM-G 80-1530/A/BAQE/3	180	189	164	144	80	160	200	18	8	644	115	319	500	250	250	M16	689	426	834	0,245	97
CM-G 80-1700/A/BAQE/4	190	189	164	144	80	160	200	18	8	729	115	319	500	250	250	M16	739	626	1107	0,512	117

# CM-G 80 4 POLI - ELETTROPOMPE IN LINEA PER IMPIANTI DI RISCALDAMENTO, CONDIZIONAMENTO, REFRIGERAZIONE, SOLARE E SANITARIO - SINGOLI FLANGIATI

Campo di temperatura del liquido pompato: da -10°C a +140°C - Massima temperatura ambiente: +40°C

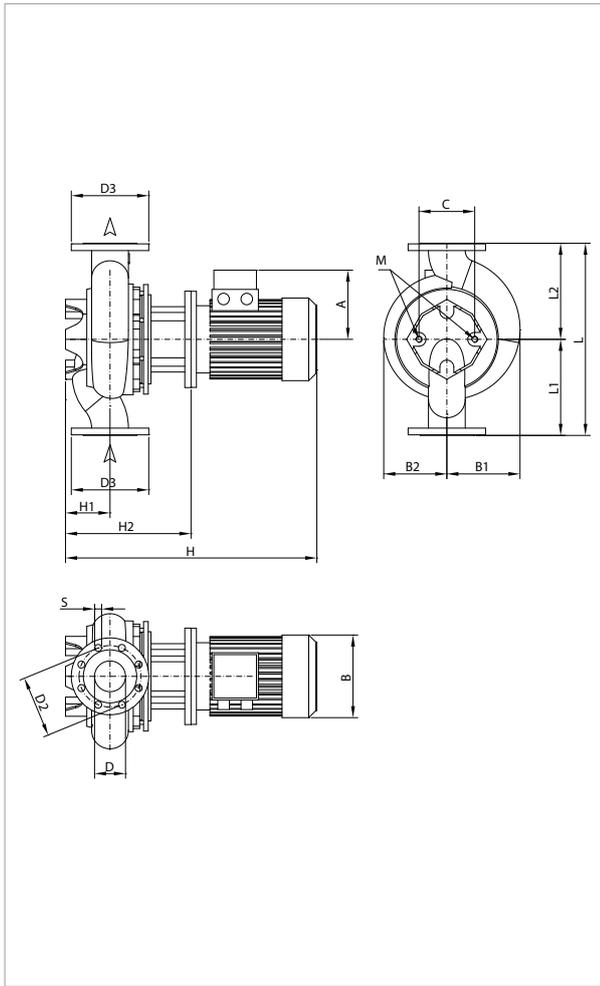

Le curve di prestazione sono basate su valori di viscosità cinematica = 1 mm<sup>2</sup>/s e densità pari a 1000 kg/m<sup>3</sup>. Tolleranza delle curve secondo ISO9906.

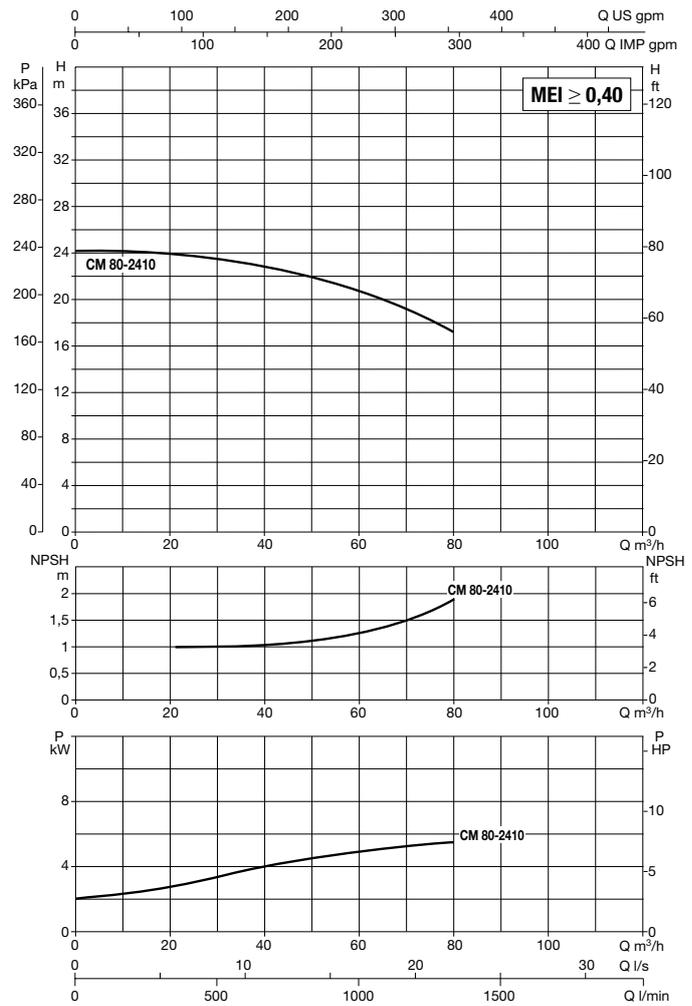

MODELLO	INTERASSE	ATTACCHI POMPA	DATI ELETTRICI								
			ALIMENTAZ. 50 Hz	n r.p.m.	P1 MAX W	P2 NOMINALE		In A 400	TIPO MOTORE	GRANDEZZA MOTORE	I st. A
<b>CM-G 80-2410/A/BAQE/5,5</b>	620	DN 80	3 x 400 V ~ <sup>1</sup>	1461	6,5	5,50	7,5	10,6	IE2	MEC 132S	84,5

<sup>1</sup> È possibile l'avviamento a stella (Δ)

MODELLO	A	B1	B2	C	D	D2	D3	S	n° fori	H	H1	H2	L	L1	L2	M	DIMENSIONI IMBALLO			VOL. (mc)	PESO Kg
																	L/A	L/B	H		
<b>CM-G 80-2410/A/BAQE/5,5</b>	210	245	224	230	80	160	200	18	8	803	140	413	620	310	310	M16	739	626	1107	0,512	198

# CM-G 80 4 POLI - ELETTROPOMPE IN LINEA PER IMPIANTI DI RISCALDAMENTO, CONDIZIONAMENTO, REFRIGERAZIONE, SOLARE E SANITARIO - SINGOLI FLANGIATI

Campo di temperatura del liquido pompato: da -10°C a +140°C - Massima temperatura ambiente: +40°C

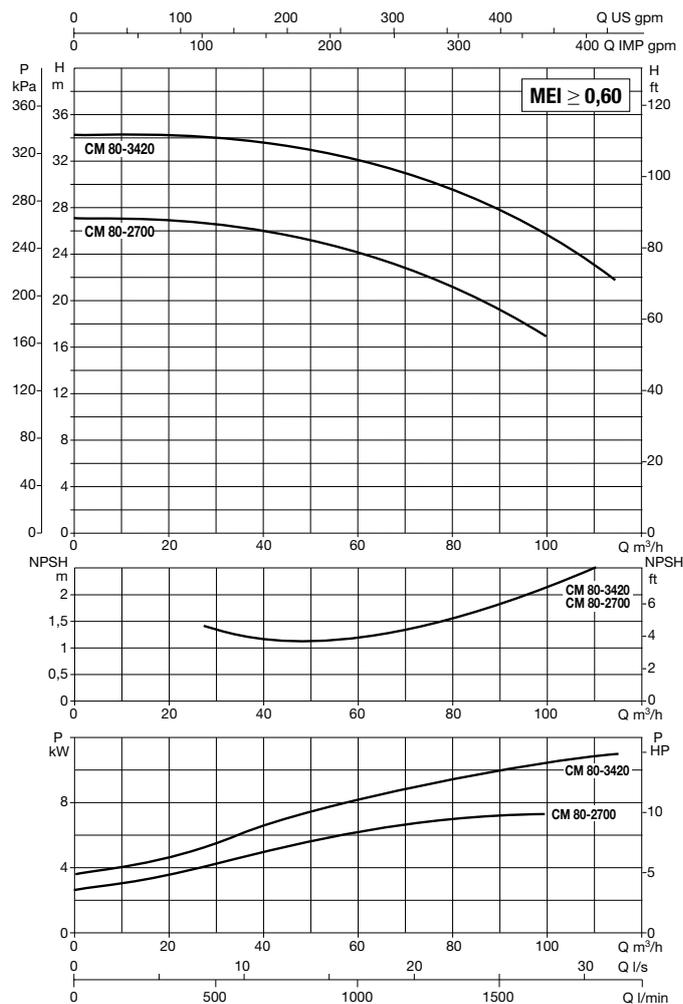
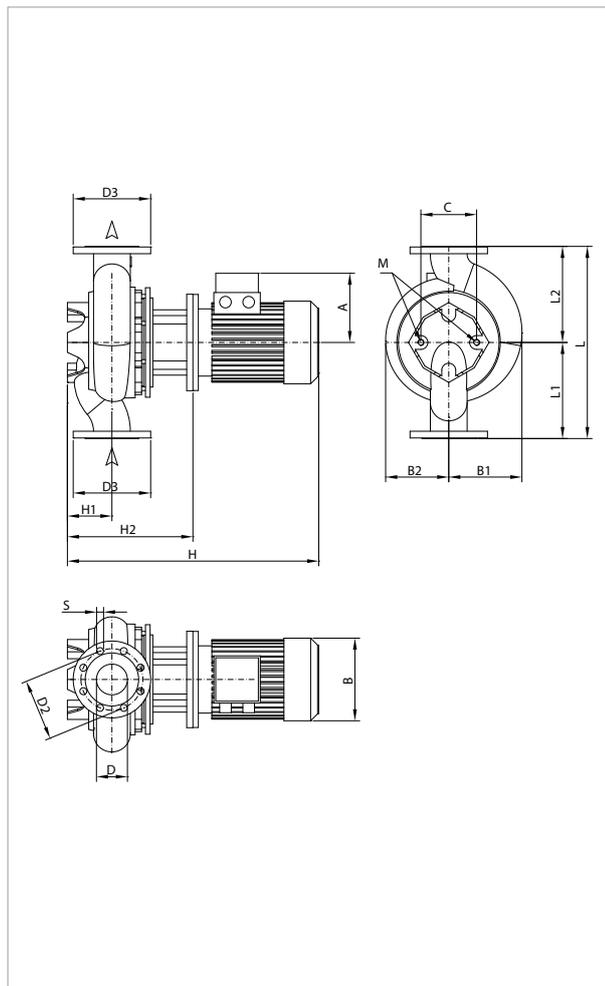

Le curve di prestazione sono basate su valori di viscosità cinematica = 1 mm<sup>2</sup>/s e densità pari a 1000 kg/m<sup>3</sup>. Tolleranza delle curve secondo ISO9906.

MODELLO	INTERASSE	ATTACCHI POMPA	DATI ELETTRICI								
			ALIMENTAZ. 50 Hz	n r.p.m.	P1 MAX W	P2 NOMINALE		In A 400	TIPO MOTORE	GRANDEZZA MOTORE	I st. A
CM-G 80-2700/A/BAQE/7,5	620	DN 80	3 x 400 V ~ 1	1463	8,7	7,50	10,0	14,6	IE3	MEC 132M	124,1
CM-G 80-3420/A/BAQE/11	620	DN 80	3 x 400 V ~ 1	1472	12,7	11,00	15,0	20,5	IE3	MEC 160M	172,2

\* È possibile l'avviamento a stella (Δ)

MODELLO	A	B1	B2	C	D	D2	D3	S	n° fori	H	H1	H2	L	L1	L2	M	DIMENSIONI IMBALLO			VOL. (mc)	PESO Kg
																	L/A	L/B	H		
CM-G 80-2700/A/BAQE/7,5	188	245	224	230	80	160	200	18	8	850	140	413	620	310	310	M16	739	626	1107	0,512	187
CM-G 80-3420/A/BAQE/11	249	245	224	230	80	160	200	18	8	948	140	413	620	310	310	M16	1200	720	758	0,655	277



# CM-G 100 4 POLI - ELETTOPOMPE IN LINEA PER IMPIANTI DI RISCALDAMENTO, CONDIZIONAMENTO, REFRIGERAZIONE, SOLARE E SANITARIO - SINGOLI FLANGIATI

Campo di temperatura del liquido pompato: da -10°C a +140°C - Massima temperatura ambiente: +40°C

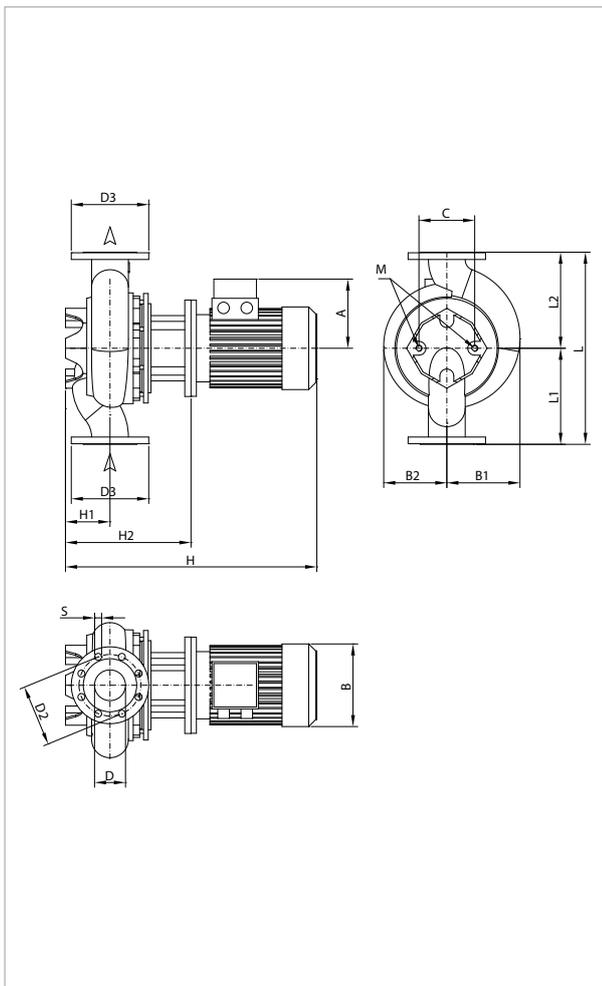

Le curve di prestazione sono basate su valori di viscosità cinematica = 1 mm<sup>2</sup>/s e densità pari a 1000 kg/m<sup>3</sup>. Tolleranza delle curve secondo ISO9906.

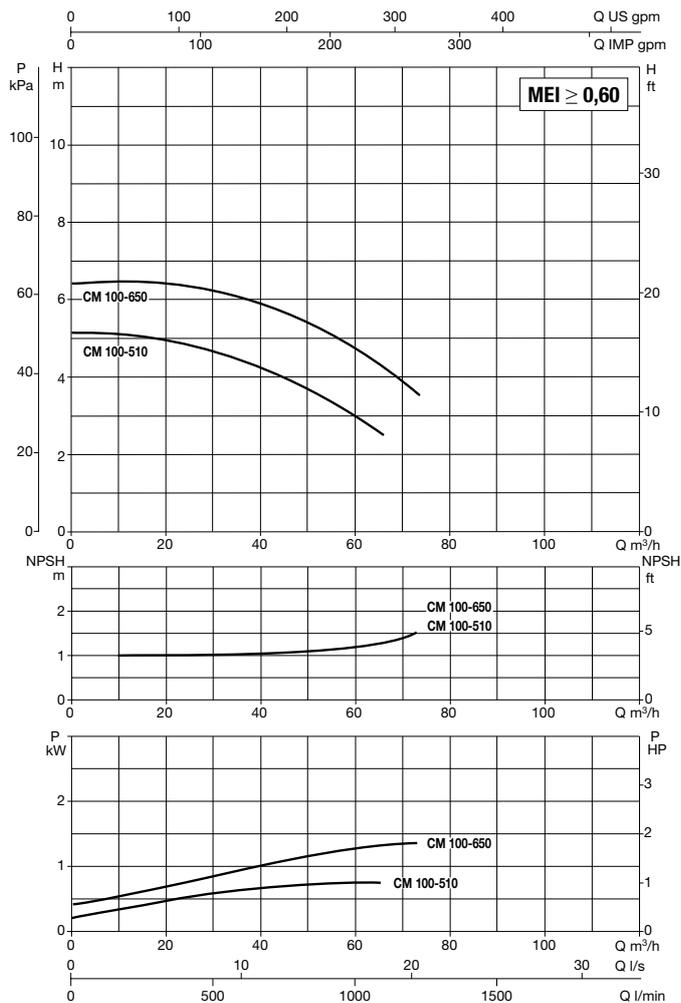

MODELLO	INTERASSE	ATTACCHI POMPA	DATI ELETTRICI									
			ALIMENTAZ. 50 Hz	n r.p.m.	P1 MAX W	P2 NOMINALE		In A		TIPO MOTORE	GRANDEZZA MOTORE	I st. A
						kW	HP	230	400			
CM-G 100-510/A/BAQE/0,75	500	DN 100	3 x 230 - 400V ~	1430	1,2	0,75	1,00	3,6	2,6	IE2	MEC 80M	23,7/13,7
CM-G 100-650/A/BAQE/1,1	500	DN 100	3 x 230 - 400V ~	1440	1,4	1,10	1,50	4,7	2,7	IE2	MEC 90S	34/19,6

MODELLO	A	B1	B2	C	D	D2	D3	S	n° fori	H	H1	H2	L	L1	L2	M	DIMENSIONI IMBALLO			VOL. (mc)	PESO Kg
																	L/A	L/B	H		
																	CM-G 100-510/A/BAQE/0,75	140	158		
CM-G 100-650/A/BAQE/1,1	160	158	125	144	100	180	220	18	8	613	140	318	500	250	250	M16	689	426	834	0,245	88

# CM-G 100 4 POLI - ELETTROPOMPE IN LINEA PER IMPIANTI DI RISCALDAMENTO, CONDIZIONAMENTO, REFRIGERAZIONE, SOLARE E SANITARIO - SINGOLI FLANGIATI

Campo di temperatura del liquido pompato: da -10°C a +140°C - Massima temperatura ambiente: +40°C

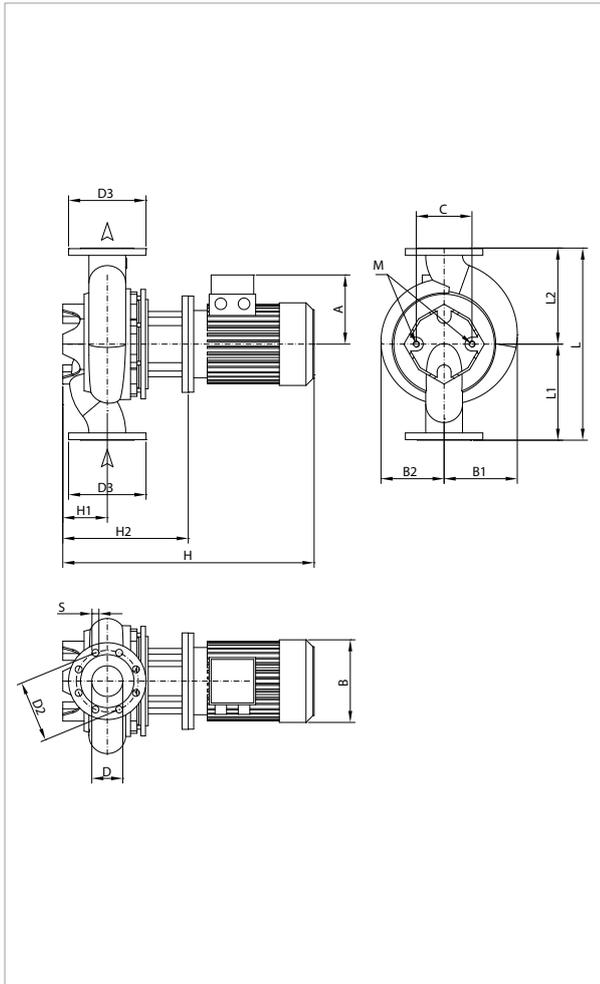

Le curve di prestazione sono basate su valori di viscosità cinematica = 1 mm<sup>2</sup>/s e densità pari a 1000 kg/m<sup>3</sup>. Tolleranza delle curve secondo ISO9906.

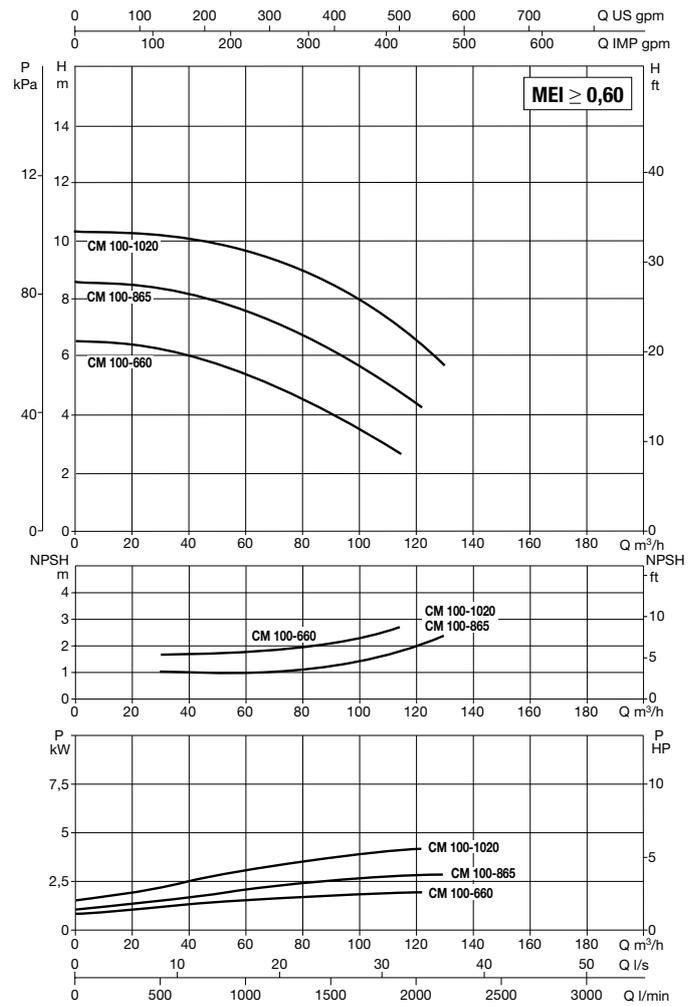

MODELLO	INTERASSE	ATTACCHI POMPA	DATI ELETTRICI									
			ALIMENTAZ. 50 Hz	n r.p.m.	P1 MAX W	P2 NOMINALE		In A		TIPO MOTORE	GRANDEZZA MOTORE	I st. A
						kW	HP	230	400			
<b>CM-G 100-660/A/BAQE/1,5</b>	550	DN 100	3 x 230 - 400V ~	1430	2,0	1,50	2,00	6,2	3,6	IE2	MEC 90L	41,6/24
<b>CM-G 100-865/A/BAQE/2,2</b>	550	DN 100	3 x 230 - 400V ~	1455	3,0	2,20	3,00	8,7	5,0	IE2	MEC 90L	73,5/42,2
<b>CM-G 100-1020/A/BAQE/3</b>	550	DN 100	3 x 400 V ~ <sup>1</sup>	1441	3,6	3,00	4,00		6,2	IE2	MEC 100L	43,2

<sup>1</sup> È possibile l'avviamento a stella (Δ)

MODELLO	A	B1	B2	C	D	D2	D3	S	n° fori	H	H1	H2	L	L1	L2	M	DIMENSIONI IMBALLO			VOL. (mc)	PESO Kg
																	L/A	L/B	H		
																	<b>CM-G 100-660/A/BAQE/2,5</b>	160	192		
<b>CM-G 100-865/A/BAQE/2,2</b>	180	192	152	230	100	180	220	18	8	666	140	341	550	275	275	M16	689	426	834	0,245	118
<b>CM-G 100-1020/A/BAQE/3</b>	180	192	152	230	100	180	220	18	8	666	140	341	550	275	275	M16	689	426	834	0,245	118

# CM-G 100 4 POLI - ELETTOPOMPE IN LINEA PER IMPIANTI DI RISCALDAMENTO, CONDIZIONAMENTO, REFRIGERAZIONE, SOLARE E SANITARIO - SINGOLI FLANGIATI

Campo di temperatura del liquido pompato: da -10°C a +140°C - Massima temperatura ambiente: +40°C

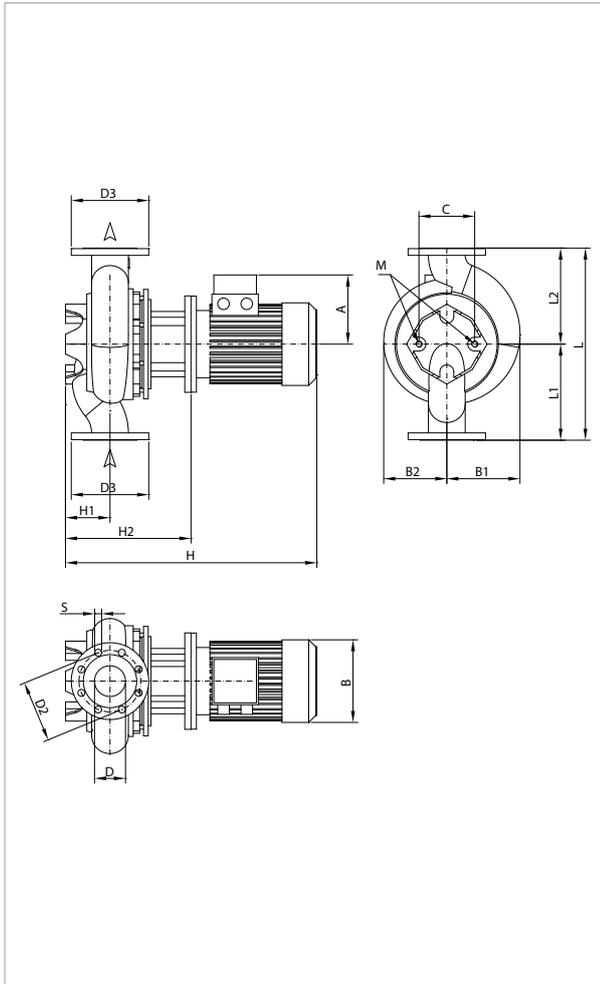

Le curve di prestazione sono basate su valori di viscosità cinematica = 1 mm<sup>2</sup>/s e densità pari a 1000 kg/m<sup>3</sup>. Tolleranza delle curve secondo ISO9906.

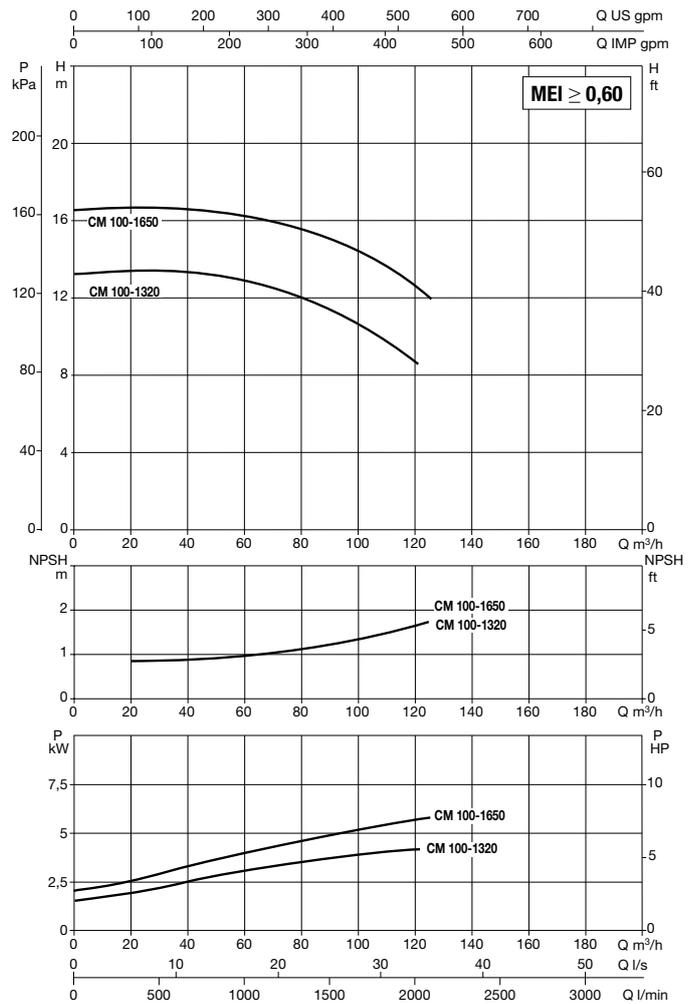

MODELLO	INTERASSE	ATTACCHI POMPA	DATI ELETTRICI								
			ALIMENTAZ. 50 Hz	n r.p.m.	P1 MAX W	P2 NOMINALE		In A 400	TIPO MOTORE	GRANDEZZA MOTORE	I st. A
CM-G 100-1320/A/BAQE/4	550	DN 100	3 x 400 V ~ 1	1450	4,6	4,00	5,50	7,9	IE2	MEC 112M	69,3
CM-G 100-1650/A/BAQE/5,5	550	DN 100	3 x 400 V ~ 1	1464	6,9	5,50	7,50	10,6	IE2	MEC 132S	84,5

\* È possibile l'avviamento a stella (Δ)

MODELLO	A	B1	B2	C	D	D2	D3	S	n° fori	H	H1	H2	L	L1	L2	M	DIMENSIONI IMBALLO			VOL. (mc)	PESO Kg
																	L/A	L/B	H		
CM-G 100-1320/A/BAQE/4	190	204	174	230	100	180	220	18	8	811	140	341	550	275	275	M16	739	626	1107	0,512	156
CM-G 100-1650/A/BAQE/5,5	210	204	174	230	100	180	220	18		807	140	417	550	275	275	M16	739	626	1107	0,512	176

# CM-G 100 4 POLI - ELETTROPOMPE IN LINEA PER IMPIANTI DI RISCALDAMENTO, CONDIZIONAMENTO, REFRIGERAZIONE, SOLARE E SANITARIO - SINGOLI FLANGIATI

Campo di temperatura del liquido pompato: da -10°C a +140°C - Massima temperatura ambiente: +40°C

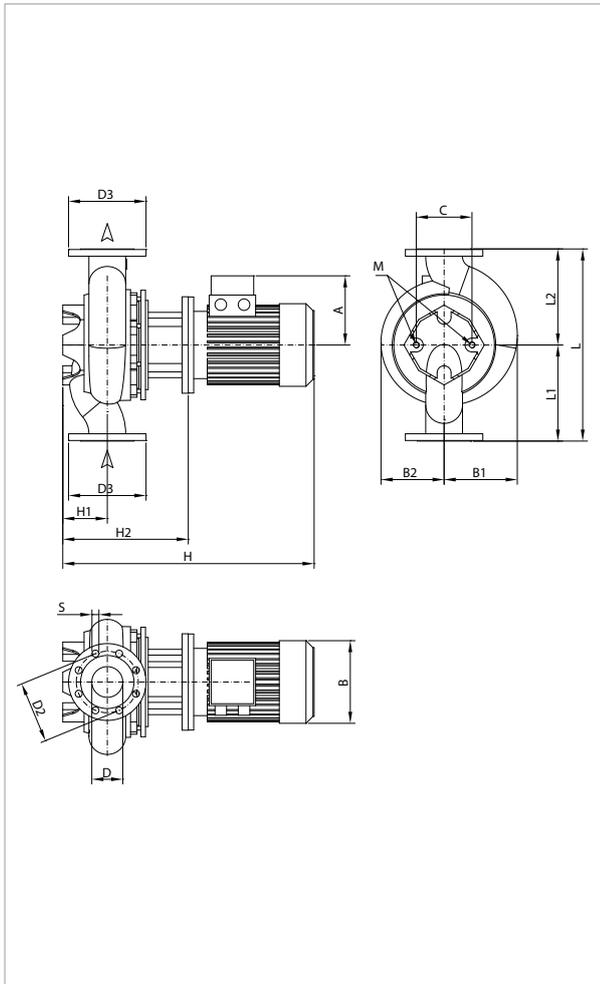

Le curve di prestazione sono basate su valori di viscosità cinematica = 1 mm<sup>2</sup>/s e densità pari a 1000 kg/m<sup>3</sup>. Tolleranza delle curve secondo ISO9906.

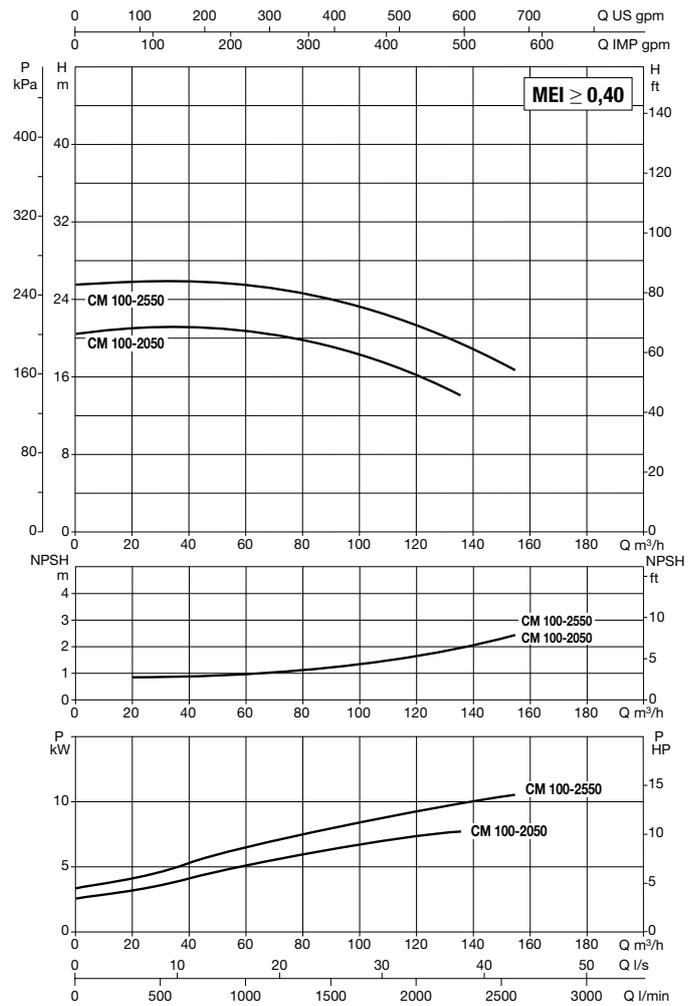

MODELLO	INTERASSE	ATTACCHI POMPA	DATI ELETTRICI								
			ALIMENTAZ. 50 Hz	n r.p.m.	P1 MAX W	P2 NOMINALE		In A 400	TIPO MOTORE	GRANDEZZA MOTORE	I st. A
CM-G 100-2050/A/BAQE/7,5	670	DN 100	3 x 400 V ~ 1	1461	8,5	7,50	10,00	14,6	IE3	MEC 132M	124,1
CM-G 100-2550/A/BAQE/11	670	DN 100	3 x 400 V ~ 1	1470	12,1	11,00	15,00	20,5	IE3	MEC 160M	172,2

<sup>1</sup> È possibile l'avviamento a stella (Δ)

MODELLO	A	B1	B2	C	D	D2	D3	S	n° fori	H	H1	H2	L	L1	L2	M	DIMENSIONI IMBALLO			VOL. (mc)	PESO Kg
																	L/A	L/B	H		
CM-G 100-2050/A/BAQE/7,5	188	293	253	230	100	180	220	18	8	890	175	453	670	335	335	M16	739	626	1107	0,512	230
CM-G 100-2550/A/BAQE/11	249	293	253	230	100	180	220	18		988	175	483	670	335	335	M16	1200	720	758	0,655	323

# CM-G 100 4 POLI - ELETTOPOMPE IN LINEA PER IMPIANTI DI RISCALDAMENTO, CONDIZIONAMENTO, REFRIGERAZIONE, SOLARE E SANITARIO - SINGOLI FLANGIATI

Campo di temperatura del liquido pompato: da -10°C a +140°C - Massima temperatura ambiente: +40°C

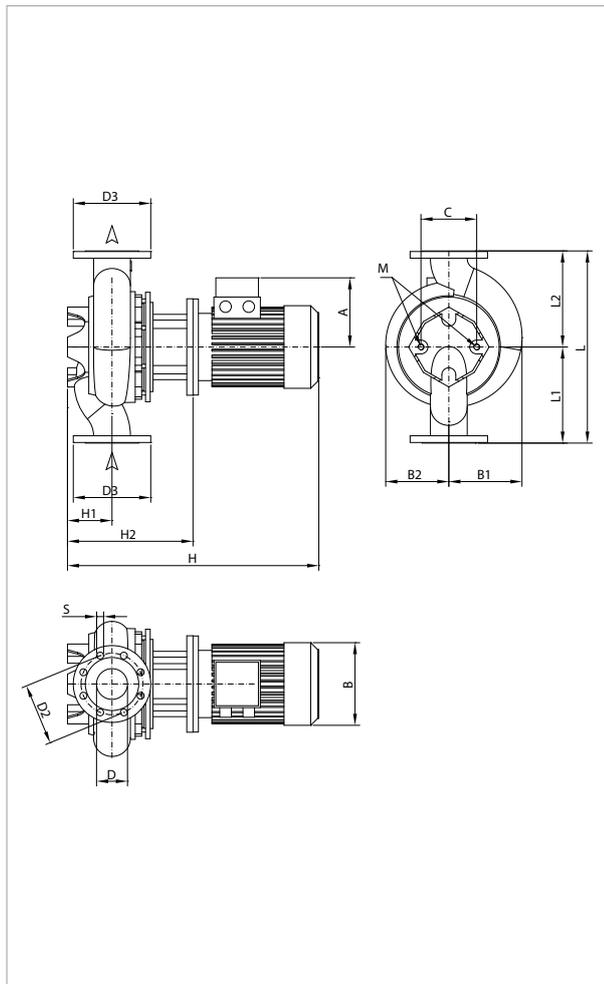

Le curve di prestazione sono basate su valori di viscosità cinematica = 1 mm<sup>2</sup>/s e densità pari a 1000 kg/m<sup>3</sup>. Tolleranza delle curve secondo ISO9906.

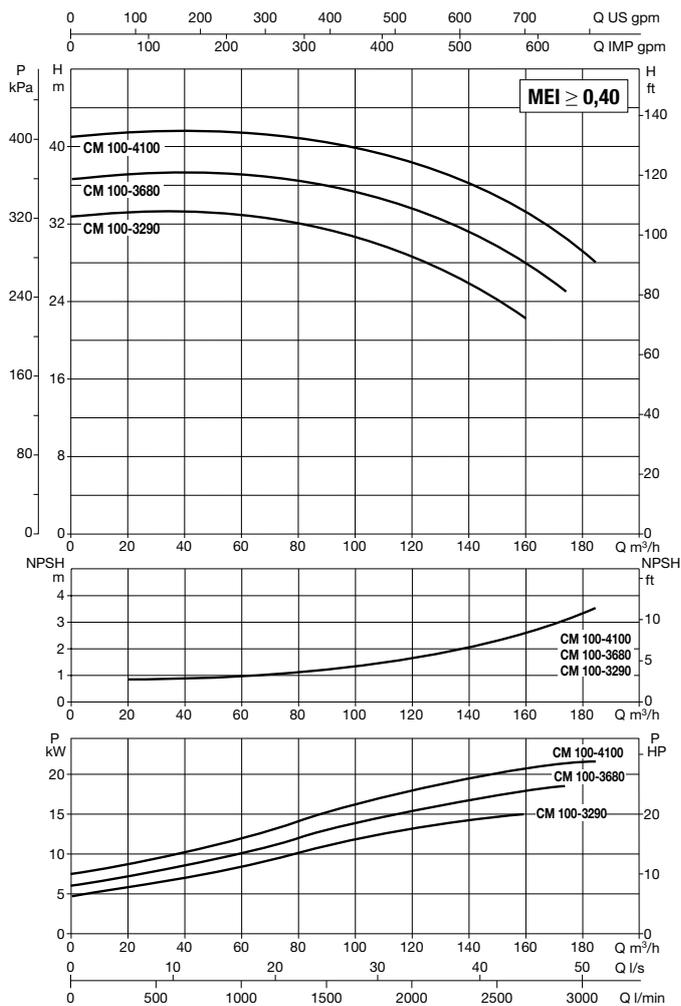

POMPE IN LINEA

MODELLO	INTERASSE	ATTACCHI POMPA	DATI ELETTRICI								
			ALIMENTAZ. 50 Hz	n r.p.m.	P1 MAX W	P2 NOMINALE		In A 400	TIPO MOTORE	GRANDEZZA MOTORE	I st. A
CM-G 100-3290/A/BAQE/15	670	DN 100	3 x 400 V ~ 1	1471	17,1	15,00	20,00	28	IE3	MEC 160L	232,4
CM-G 100-3680/A/BAQE/18,5	670	DN 100	3 x 400 V ~ 1	1470	19,6	18,50	25,00	33,4	IE3	MEC 180M	268,6
CM-G 100-4100/A/BAQE/22	670	DN 100	3 x 400 V ~ 1	1470	22,4	22,00	30,00	40,5	IE3	MEC 180L	336,1

\* È possibile l'avviamento a stella (Δ)

MODELLO	A	B1	B2	C	D	D2	D3	S	n° fori	H	H1	H2	L	L1	L2	M	DIMENSIONI IMBALLO			VOL. (mc)	PESO Kg
																	L/A	L/B	H		
CM-G 100-3290/A/BAQE/15	249	293	253	230	100	180	220	18	8	1031	175	483	670	335	335	M16	1200	720	758	0,655	333
CM-G 100-3680/A/BAQE/18,5	265	293	253	230	100	180	220	18		1063	175	483	670	335	335	M16	1200	720	758	0,655	359
CM-G 100-4100/A/BAQE/22	265	293	253	230	100	180	220	18		1101	175	483	670	335	335	M16	1200	720	758	0,655	370

# CM-G 125 4 POLI - ELETTROPOMPE IN LINEA PER IMPIANTI DI RISCALDAMENTO, CONDIZIONAMENTO, REFRIGERAZIONE, SOLARE E SANITARIO - SINGOLI FLANGIATI

Campo di temperatura del liquido pompato: da -10°C a +140°C - Massima temperatura ambiente: +40°C

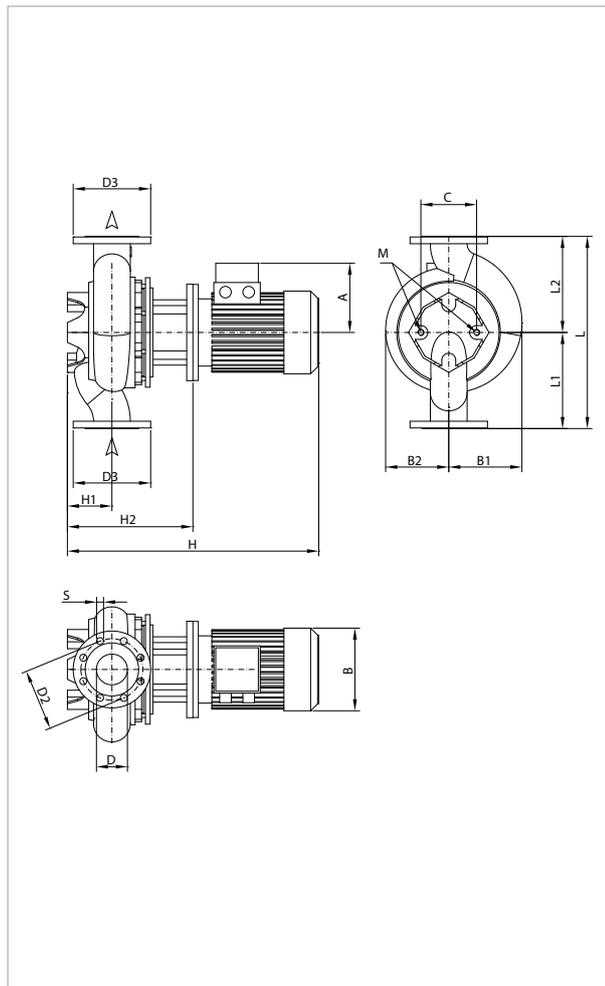

Le curve di prestazione sono basate su valori di viscosità cinematica = 1 mm<sup>2</sup>/s e densità pari a 1000 kg/m<sup>3</sup>. Tolleranza delle curve secondo ISO9906.

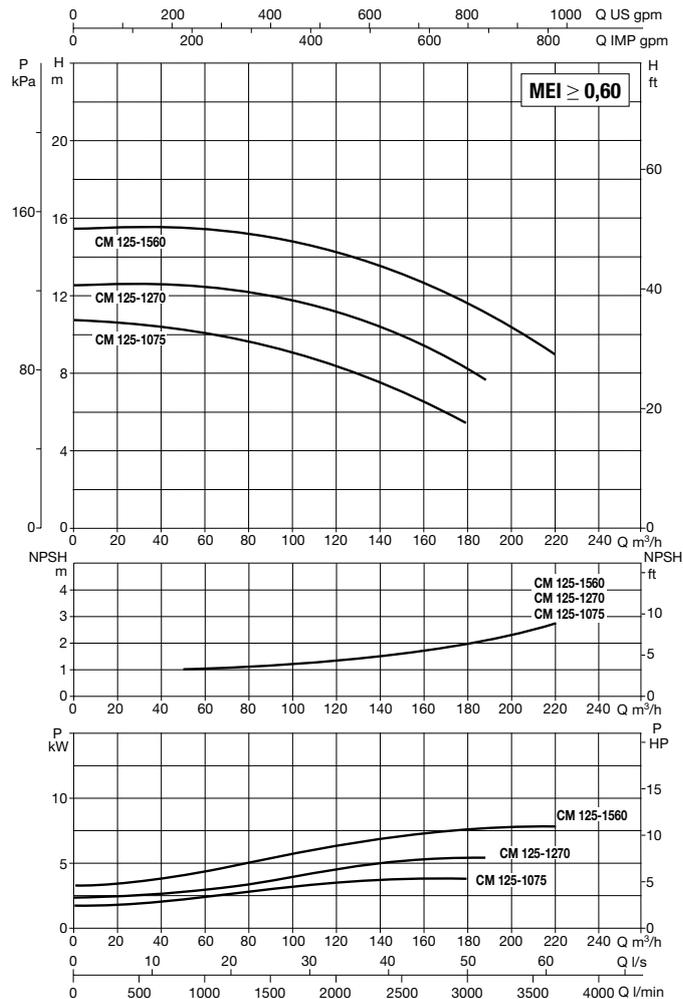

MODELLO	INTERASSE	ATTACCHI POMPA	DATI ELETTRICI							TIPO MOTORE	GRANDEZZA MOTORE	I st. A
			ALIMENTAZ. 50 Hz	n r.p.m.	P1 MAX W	P2 NOMINALE		In A 400				
CM-G 125-1075/A/BAQE/4	620	DN 125	3 x 400 V ~ 1	1455	5,1	4,00	5,50	7,9	IE2	MEC 112M	69,3	
CM-G 125-1270/A/BAQE/5,5	620	DN 125	3 x 400 V ~ 1	1465	7,2	5,50	7,50	10,6	IE2	MEC 132S	84,5	
CM-G 125-1560/A/BAQE/7,5	620	DN 125	3 x 400 V ~ 1	1469	9,5	7,50	10,00	14,6	IE3	MEC 132M	124,1	

\* È possibile l'avviamento a stella (Δ)

MODELLO	A	B1	B2	C	D	D2	D3	S	n° fori	H	H1	H2	L	L1	L2	M	DIMENSIONI IMBALLO			VOL. (mc)	PESO Kg
																	L/A	L/B	H		
CM-G 125-1075/A/BAQE/4	190	252	204	230	125	210	250	18	8	892	215	482	620	310	310	M16	739	626	1107	0,512	210
CM-G 125-1270/A/BAQE/5,5	210	252	204	230	125	210	250	18		888	215	498	620	310	310	M16	739	626	1107	0,512	231
CM-G 125-1560/A/BAQE/7,5	188	252	204	230	125	210	250	18		935	215	498	620	310	310	M16	739	626	1107	0,512	218

# CM-G 125 4 POLI - ELETTROPOMPE IN LINEA PER IMPIANTI DI RISCALDAMENTO, CONDIZIONAMENTO, REFRIGERAZIONE, SOLARE E SANITARIO - SINGOLI FLANGIATI

Campo di temperatura del liquido pompato: da -10°C a +140°C - Massima temperatura ambiente: +40°C

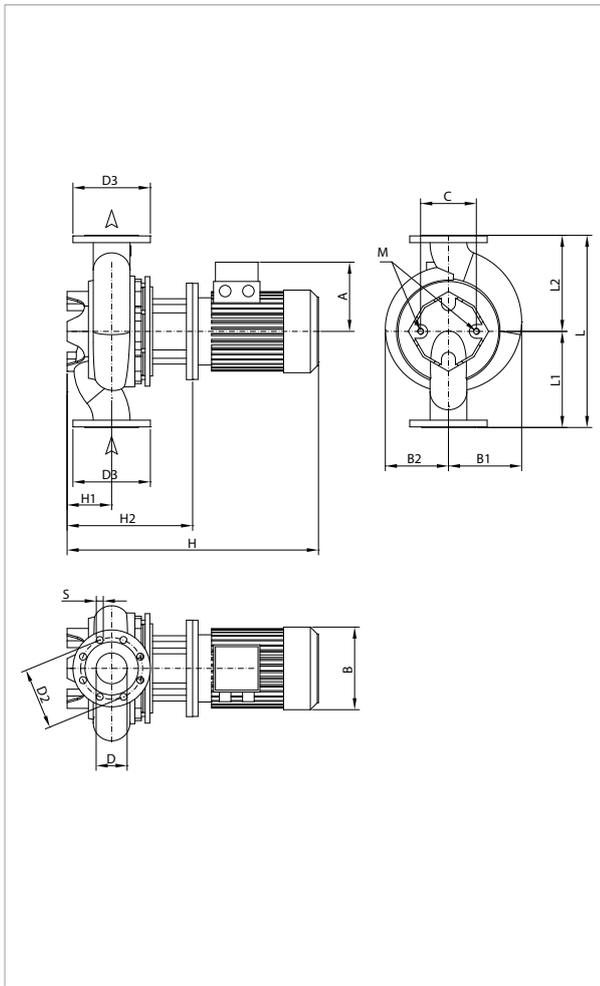

Le curve di prestazione sono basate su valori di viscosità cinematica = 1 mm<sup>2</sup>/s e densità pari a 1000 kg/m<sup>3</sup>. Tolleranza delle curve secondo ISO9906.

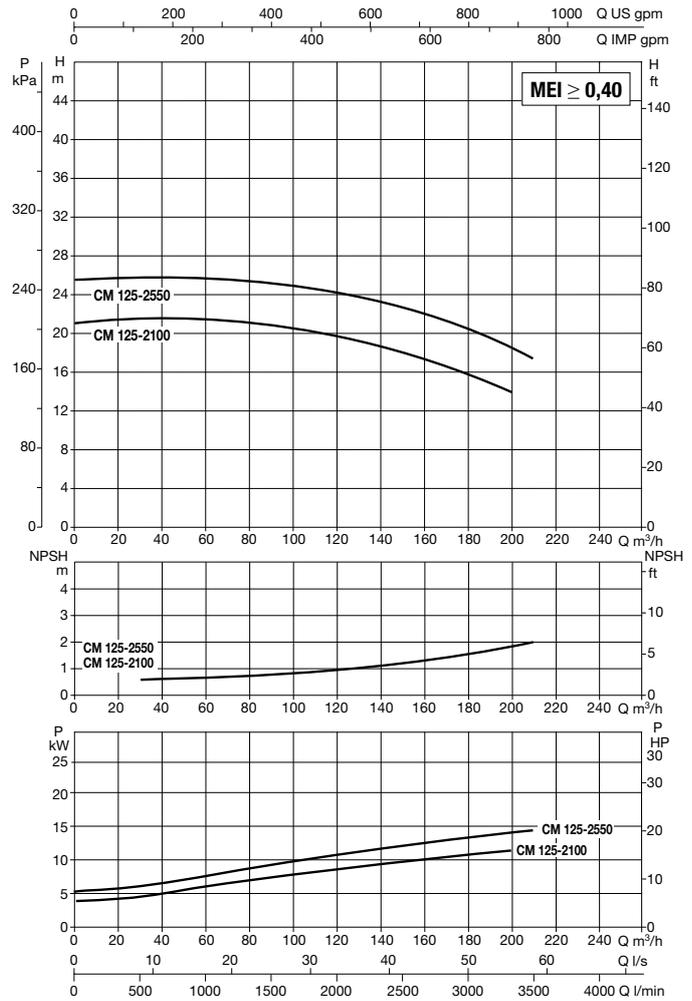

MODELLO	INTERASSE	ATTACCHI POMPA	DATI ELETTRICI								
			ALIMENTAZ. 50 Hz	n r.p.m.	P1 MAX W	P2 NOMINALE		In A 400	TIPO MOTORE	GRANDEZZA MOTORE	I st. A
CM-G 125-2100/A/BAQE/11	800	DN 125	3 x 400 V ~ 1	1475	13,6	11,00	15,00	20,5	IE3	MEC 160M	172,2
CM-G 125-2550/A/BAQE/15	800	DN 125	3 x 400 V ~ 1	1470	16,3	15,00	20,00	28	IE3	MEC 160L	232,4

<sup>1</sup> È possibile l'avviamento a stella (Δ)

MODELLO	A	B1	B2	C	D	D2	D3	S	n° fori	H	H1	H2	L	L1	L2	M	DIMENSIONI IMBALLO			VOL. (mc)	PESO Kg
																	L/A	L/B	H		
CM-G 125-2100/A/BAQE/11	249	273	245	230	125	210	250	18	8	1038	215	533	800	400	400	M16	1440	1040	676	1,012	311
CM-G 125-2550/A/BAQE/15	249	273	245	230	125	210	250	18	8	1081	215	533	800	400	400	M16	1440	1040	676	1,012	321

# CM-G 125 4 POLI - ELETTOPOMPE IN LINEA PER IMPIANTI DI RISCALDAMENTO, CONDIZIONAMENTO, REFRIGERAZIONE, SOLARE E SANITARIO - SINGOLI FLANGIATI

Campo di temperatura del liquido pompato: da -10°C a +140°C - Massima temperatura ambiente: +40°C

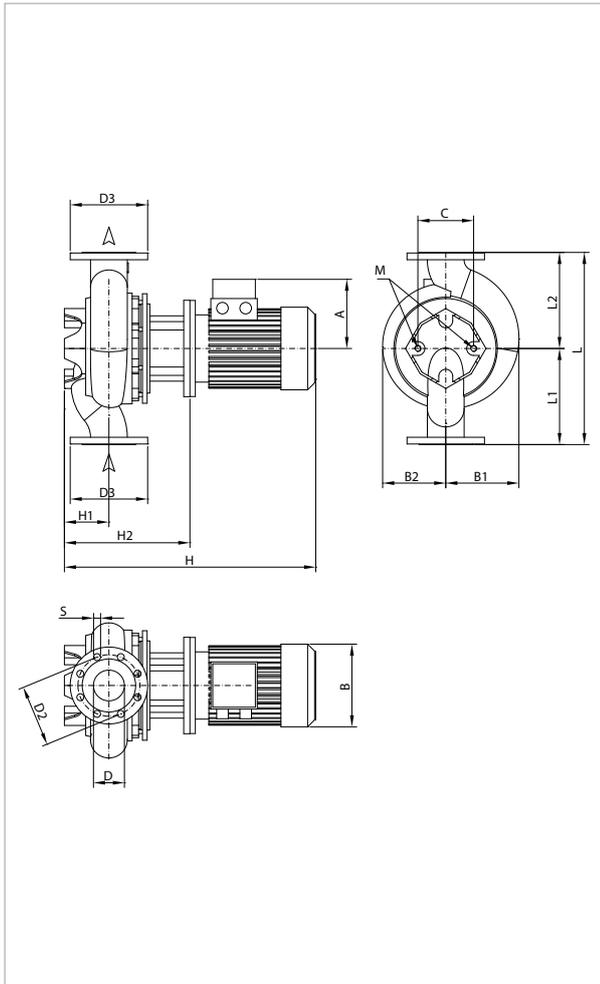

Le curve di prestazione sono basate su valori di viscosità cinematica = 1 mm<sup>2</sup>/s e densità pari a 1000 kg/m<sup>3</sup>. Tolleranza delle curve secondo ISO9906.

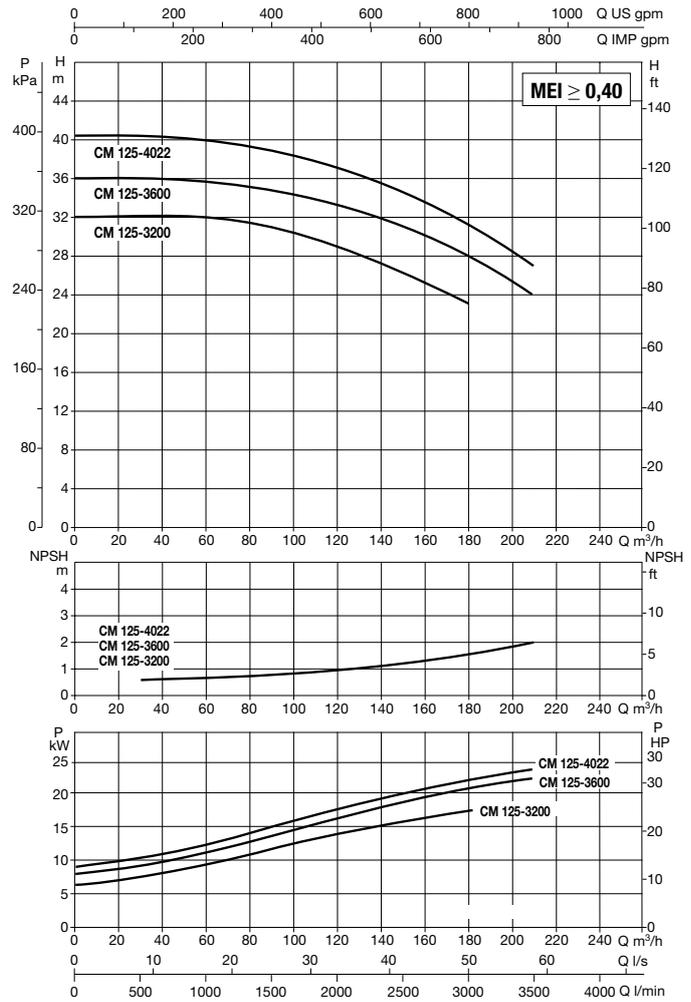

MODELLO	INTERASSE	ATTACCHI POMPA	DATI ELETTRICI								
			ALIMENTAZ. 50 Hz	n r.p.m.	P1 MAX W	P2 NOMINALE		In A 400	TIPO MOTORE	GRANDEZZA MOTORE	I st. A
CM-G 125-3200/A/BAQE/18,5	800	DN 125	3 x 400 V ~ 1	1471	17,9	18,50	25,00	33,4	IE3	MEC 180M	268,6
CM-G 125-3600/A/BAQE/22	800	DN 125	3 x 400 V ~ 1	1470	22,4	22,00	30,00	40,5	IE3	MEC 180L	336,1
CM-G 125-4022/A/BAQE/30	800	DN 125	3 x 400 V ~ 1	1478	26,5	30,00	40,00	53,5	IE3	MEC 200L	460,1

<sup>1</sup> È possibile l'avviamento a stella (Δ)

MODELLO	A	B1	B2	C	D	D2	D3	S	n° fori	H	H1	H2	L	L1	L2	M	DIMENSIONI IMBALLO			VOL. (mc)	PESO Kg
																	L/A	L/B	H		
CM-G 125-3200/A/BAQE/18,5	265	273	245	230	125	210	250	18	8	1113	215	533	800	400	400	M16	1440	1040	676	1,012	346
CM-G 125-3600/A/BAQE/22	265	273	245	230	125	210	250	18		1151	215	533	800	400	400	M16	1440	1040	676	1,012	357
CM-G 125-4022/A/BAQE/30	292	273	245	230	125	210	250	18		1203	215	533	800	400	400	M16	1440	1040	676	1,012	453



# CM-G 150 4 POLI - ELETTOPOMPE IN LINEA PER IMPIANTI DI RISCALDAMENTO, CONDIZIONAMENTO, REFRIGERAZIONE, SOLARE E SANITARIO - SINGOLI FLANGIATI

Campo di temperatura del liquido pompato: da -10°C a +140°C - Massima temperatura ambiente: +40°C

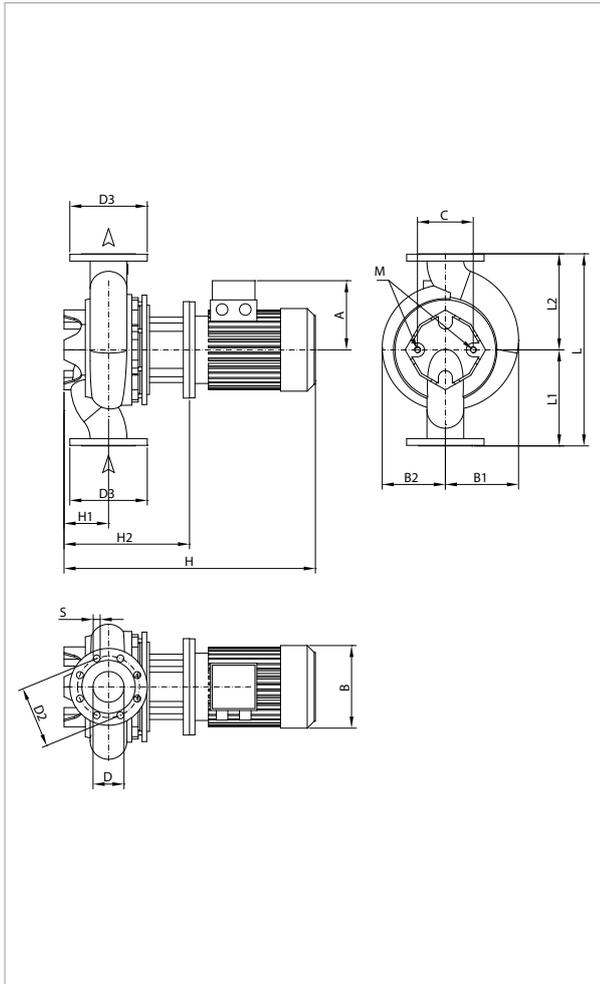

Le curve di prestazione sono basate su valori di viscosità cinematica = 1 mm<sup>2</sup>/s e densità pari a 1000 kg/m<sup>3</sup>. Tolleranza delle curve secondo ISO9906.

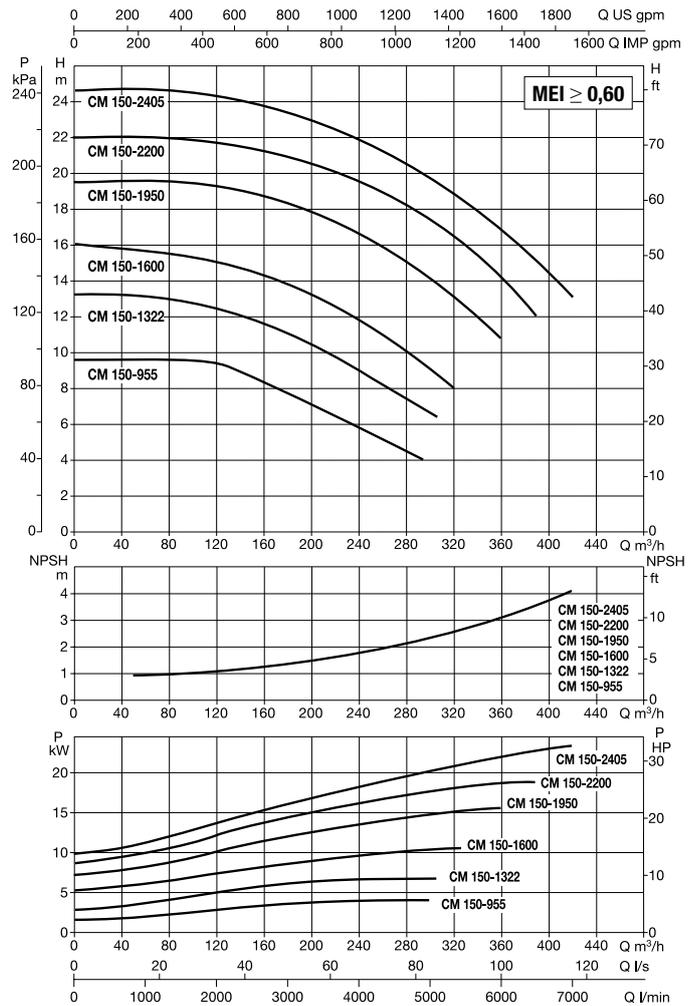

POMPE IN LINEA

MODELLO	INTERASSE	ATTACCHI POMPA	DATI ELETTRICI								
			ALIMENTAZ. 50 Hz	n r.p.m.	P1 MAX W	P2 NOMINALE		In A 400	TIPO MOTORE	GRANDEZZA MOTORE	I st. A
CM-G 150-955/A/BAQE/5,5	800	DN 150	3 x 400 V ~ 1	1462	7,5	5,50	7,50	10,6	IE2	MEC 132S	84,5
CM-G 150-1322/A/BAQE/7,5	800	DN 150	3 x 400 V ~ 1	1464	8,9	7,50	10,00	14,6	IE3	MEC 132M	124,1
CM-G 150-1600/A/BAQE/11	800	DN 150	3 x 400 V ~ 1	1473	13,0	11,00	15,00	20,5	IE3	MEC 160M	172,2
CM-G 150-1950/A/BAQE/15	800	DN 150	3 x 400 V ~ 1	1472	17,5	15,00	20,00	28	IE3	MEC 160L	232,4
CM-G 150-2200/A/BAQE/18,5	800	DN 150	3 x 400 V ~ 1	1472	21,1	18,50	25,00	33,4	IE3	MEC 180M	268,6
CM-G 150-2405/A/BAQE/22	800	DN 150	3 x 400 V ~ 1	1470	23,8	22,00	30,00	40,5	IE3	MEC 180L	336,1

<sup>1</sup> È possibile l'avviamento a stella (Δ)

MODELLO	A	B1	B2	C	D	D2	D3	S	n° fori	H	H1	H2	L	L1	L2	M	DIMENSIONI IMBALLO			VOL. (mc)	PESO Kg
																	L/A	L/B	H		
CM-G 150-955/A/BAQE/5,5	210	298	239	230	150	240	285	22	8	897	215	507	800	400	400	M16	934	584	1335	0,728	292
CM-G 150-1322/A/BAQE/7,5	188	298	239	230	150	240	285	22		944	215	507	800	400	400	M16	934	584	1335	0,728	279
CM-G 150-1600/A/BAQE/11	249	298	239	230	150	240	285	22		1042	215	537	800	400	400	M16	1440	1040	676	1,012	327
CM-G 150-1950/A/BAQE/15	249	298	239	230	150	240	285	22		1085	215	537	800	400	400	M16	1440	1040	676	1,012	337
CM-G 150-2200/A/BAQE/18,5	265	298	239	230	150	240	285	22		1117	215	537	800	400	400	M16	1440	1040	676	1,012	361
CM-G 150-2405/A/BAQE/22	265	298	239	230	150	240	285	22		1155	215	537	800	400	400	M16	1440	1040	676	1,012	373

# DCM 40 4 POLI - ELETTROPOMPE IN LINEA PER IMPIANTI DI RISCALDAMENTO, CONDIZIONAMENTO, REFRIGERAZIONE, SOLARE E SANITARIO - GEMELLARI FLANGIATI

Campo di temperatura del liquido pompato: da -10°C a +130°C - Massima temperatura ambiente: +40°C

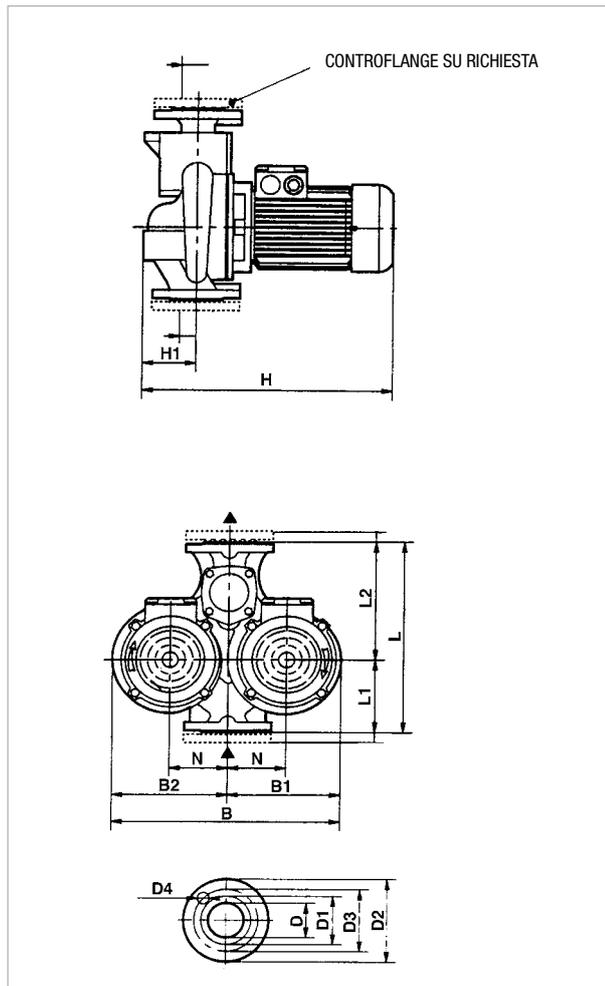

Le curve di prestazione sono basate su valori di viscosità cinematica = 1 mm<sup>2</sup>/s e densità pari a 1000 kg/m<sup>3</sup>. Tolleranza delle curve secondo ISO9906.

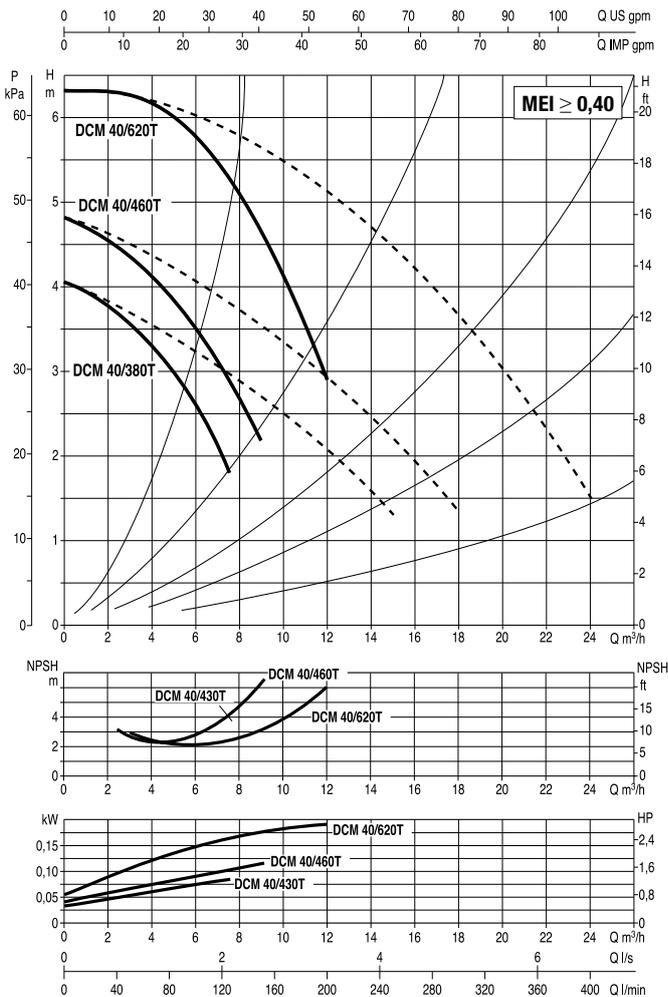

MODELLO	INTERASSE	ATTACCHI POMPA	DATI ELETTRICI							
			ALIMENTAZ. 50 Hz	n r.p.m.	P1 MAX W	P2 NOMINALE		In A		TIPO MOTORE
						kW	HP	230	400	
DCM 40/380 T	340	DN 40	3x230-400V ~	1450	0,41	0,25	0,33	1,6	0,9	IE2
DCM 40/460 T	340	DN 40	3x230-400V ~	1450	0,41	0,25	0,33	1,6	0,9	IE2
DCM 40/620 T	340	DN 40	3x230-400V ~	1450	0,41	0,25	0,33	1,6	0,9	IE2

MODELLO	L	L1	L2	B	B1	B2	H	H1	N	D	D1	D2	D3	D4 n° fori	DIMENSIONI IMBALLO			VOLUME (mc)	PESO Kg
															L/A	L/B	H		
															DCM 40/380 T	340	130		
DCM 40/460 T	340	130	210	397	197	200	425	100	100	40 PN6	88	150	110	4 FORI Ø 18	520	320	535	0,6	41
DCM 40/620 T	340	130	210	397	197	200	425	100	100	40 PN6	88	150	110	4 FORI Ø 18	520	320	535	0,6	41

# DCM 50 4 POLI - ELETTOPOMPE IN LINEA PER IMPIANTI DI RISCALDAMENTO, CONDIZIONAMENTO, REFRIGERAZIONE, SOLARE E SANITARIO - GEMELLARI FLANGIATI

Campo di temperatura del liquido pompato: da -10°C a +130°C - Massima temperatura ambiente: +40°C

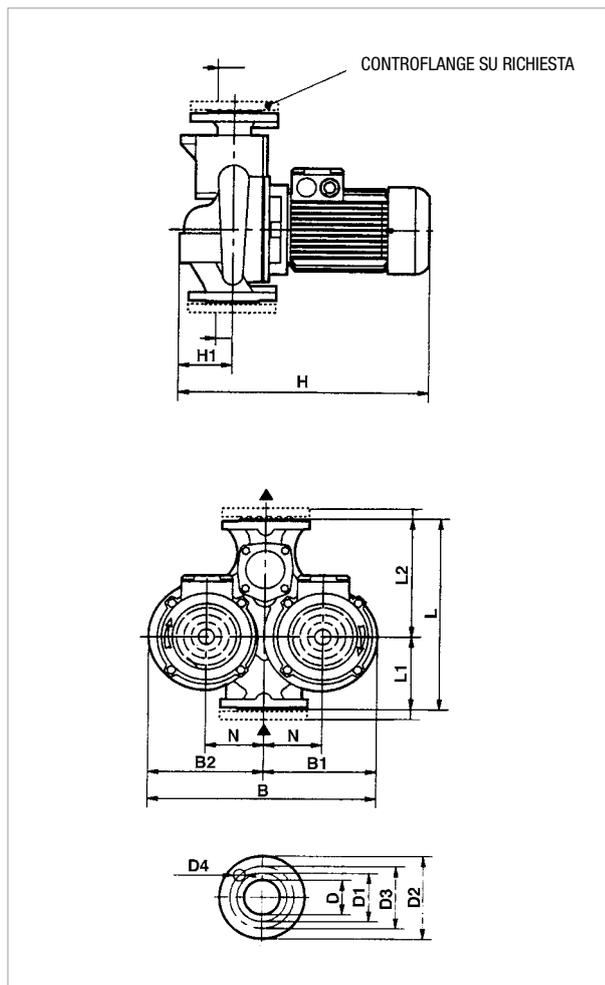

Le curve di prestazione sono basate su valori di viscosità cinematica = 1 mm<sup>2</sup>/s e densità pari a 1000 kg/m<sup>3</sup>. Tolleranza delle curve secondo ISO9906.

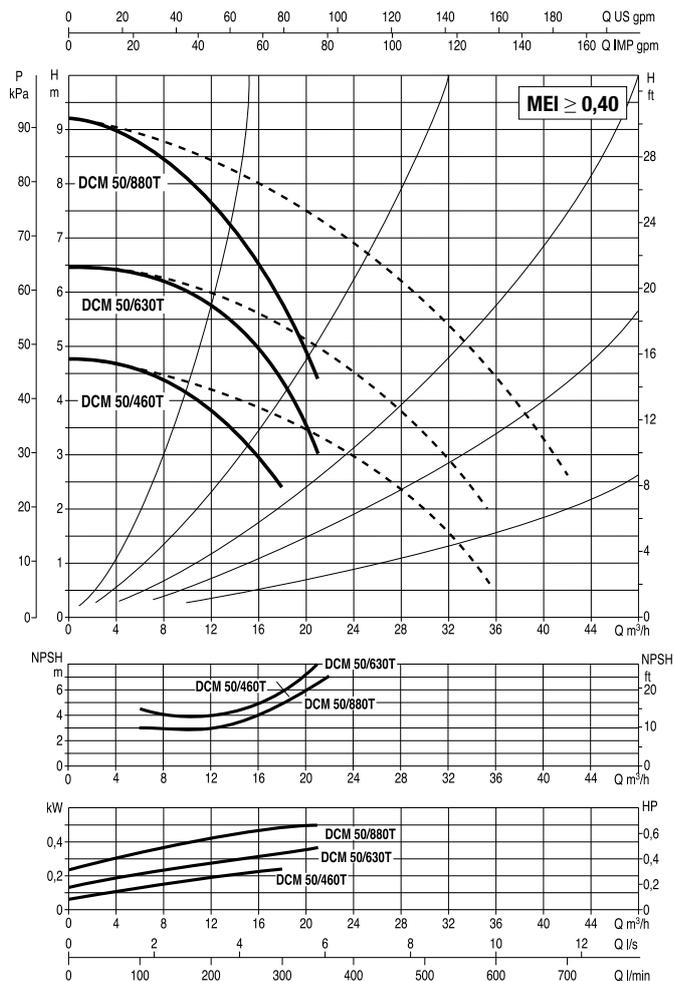

POMPE IN LINEA

MODELLO	INTERASSE	ATTACCHI POMPA	DATI ELETTRICI							
			ALIMENTAZ. 50 Hz	n r.p.m.	P1 MAX W	P2 NOMINALE		In A		TIPO MOTORE
						kW	HP	230	400	
DCM 50/460 T	365	DN 50	3x230-400 V ~	1450	0,41	0,25	0,33	1,6	0,9	IE2
DCM 50/630 T	365	DN 50	3x230-400 V ~	1450	0,57	0,37	0,50	2,1	1,2	IE2
DCM 50/880 T	410	DN 50	3x230-400 V ~	1450	0,79	0,50	0,70	2,9	1,7	IE2

MODELLO	L	L1	L2	B	B1	B2	H	H1	N	D	D1	D2	D3	D4 n° fori	DIMENSIONI IMBALLO			VOLUME (mc)	PESO Kg
															L/A	L/B	H		
DCM 50/460 T	365	145	220	427	210	217	435	110	105	50 PN10	102	165	125	4 FORI Ø 18	520	320	535	0,7	46
DCM 50/630 T	4365	145	220	427	210	217	435	110	105	50 PN10	102	165	125		520	320	535	0,7	46
DCM 50/880 T	410	170	240	480	235	245	435	110	120	50 PN10	102	165	125		580	360	585	0,9	52

# DCM-G 65 4 POLI - ELETTROPOMPE IN LINEA PER IMPIANTI DI RISCALDAMENTO, CONDIZIONAMENTO, REFRIGERAZIONE, SOLARE E SANITARIO - GEMELLARI FLANGIATI

Campo di temperatura del liquido pompato: da -10°C a +140°C - Massima temperatura ambiente: +40°C

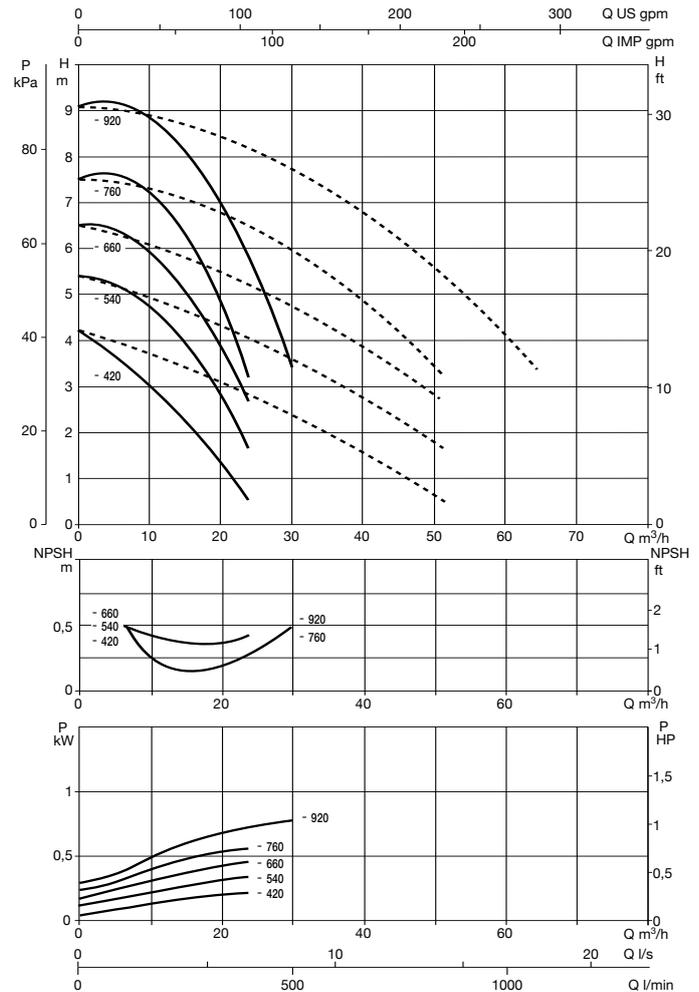
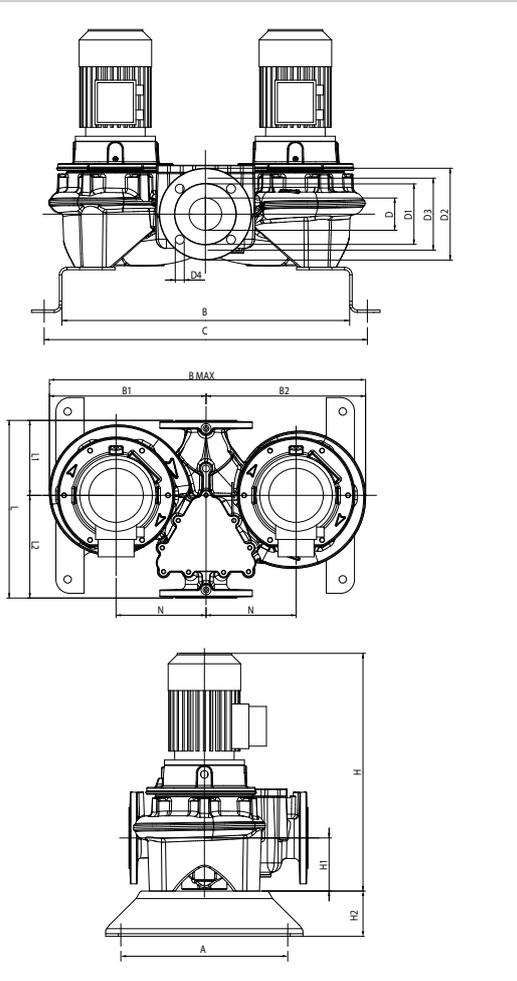

Le curve di prestazione sono basate su valori di viscosità cinematica = 1 mm<sup>2</sup>/s e densità pari a 1000 kg/m<sup>3</sup>. Tolleranza delle curve secondo ISO9906.

Per indice MEI fare riferimento ai dati idraulici della pompa singola

MODELLO	INTERASSE	ATTACCHI POMPA	DATI ELETTRICI										TIPO MOTORE	GRANDEZZA MOTORE	I st. A
			ALIMENTAZ. 50 Hz	n r.p.m.	P1 MAX W	P2 NOMINALE		In A							
DCM-G 65-420/A/BAQE/0,25	360	DN 65	3 x 230 - 400 V ~	1400	0,4	0,25	0,33	1,6	0,9	-	MEC71	4,6/2,6			
DCM-G 65-540/A/BAQE/0,37	360	DN 65	3 x 230 - 400 V ~	1380	0,6	0,37	0,50	1,7	1,0	-	MEC71	8,1/4,6			
DCM-G 65-660/A/BAQE/0,55	360	DN 65	3 x 230 - 400 V ~	1400	0,8	0,55	0,75	2,6	1,5	-	MEC80M	13,9/8			
DCM-G 65-760/A/BAQE/0,55	360	DN 65	3 x 230 - 400 V ~	1390	0,8	0,55	0,75	2,6	1,5	-	MEC80M	13,9/8			
DCM-G 65-920/A/BAQE/0,75	360	DN 65	3 x 230 - 400 V ~	1430	1,2	0,75	1,00	3,6	2,1	-	MEC80M	23,7/13,7			

MODELLO	A	B	C	B1	B2	B max	D	D1	D2	D3	D4	n° fori	H	H1	H2	L	L1	L2	M	N	DIMENSIONI IMBALLO			VOL. (mc)	PESO Kg
																					L/A	L/B	H		
DCM-G 65-420/A/BAQE/0,25	330	569	639	315	320	635	65	122	185	145	18	4	479	107	100	360	151	207	M16	180	358	635	479	0,11	112
DCM-G 65-540/A/BAQE/0,37	330	569	639	315	320	635	65	122	185	145	18		479	107	100	360	151	207	M16	180	358	635	479	0,11	112
DCM-G 65-660/A/BAQE/0,55	330	569	639	315	320	635	65	122	185	145	18		534	107	100	360	151	207	M16	180	358	635	534	0,12	136
DCM-G 65-760/A/BAQE/0,55	330	569	639	315	320	635	65	122	185	145	18		534	107	100	360	151	207	M16	180	358	635	534	0,12	135
DCM-G 65-920/A/BAQE/0,75	330	569	639	315	320	635	65	122	185	145	18		534	107	100	360	151	207	M16	180	358	635	534	0,12	139

# DCM-G 65 4 POLI - ELETTROPOMPE IN LINEA PER IMPIANTI DI RISCALDAMENTO, CONDIZIONAMENTO, REFRIGERAZIONE, SOLARE E SANITARIO - GEMELLARI FLANGIATI

Campo di temperatura del liquido pompato: da -10°C a +140°C - Massima temperatura ambiente: +40°C

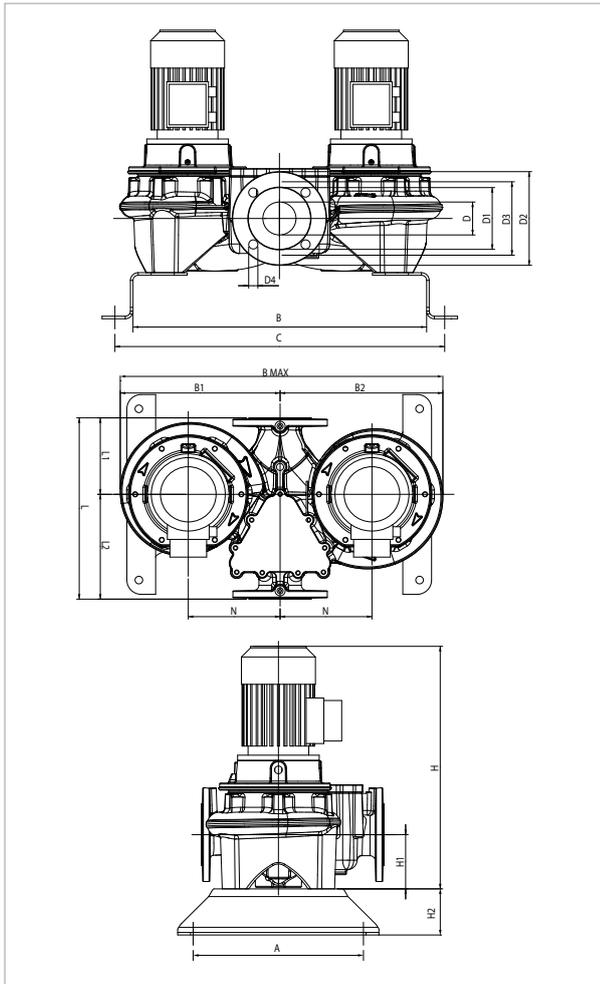

Le curve di prestazione sono basate su valori di viscosità cinematica = 1 mm<sup>2</sup>/s e densità pari a 1000 kg/m<sup>3</sup>. Tolleranza delle curve secondo ISO9906.

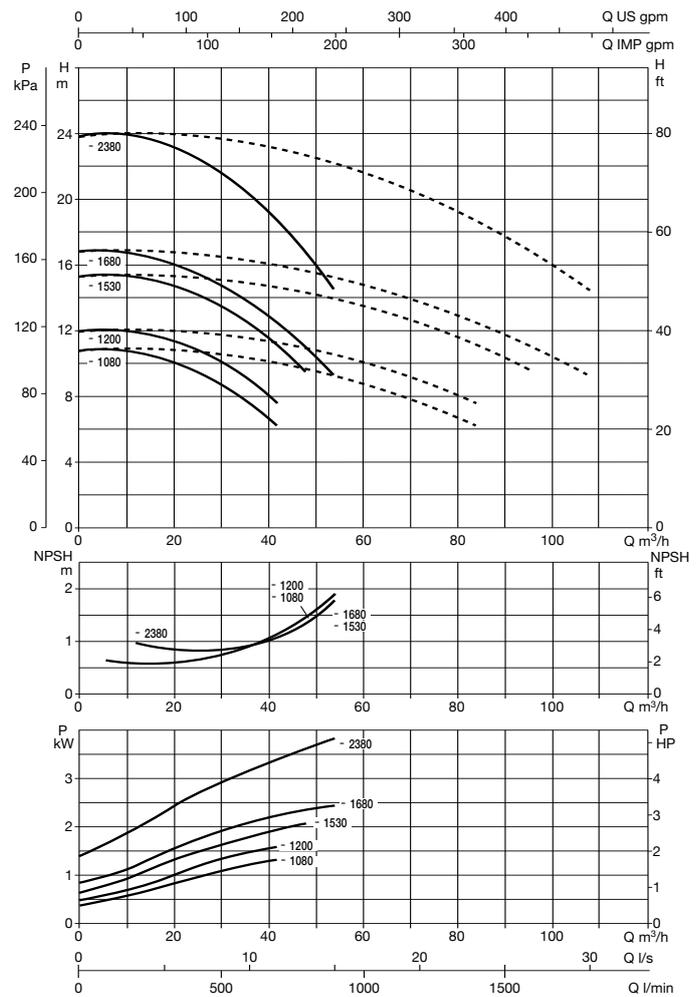

Per indice MEI fare riferimento ai dati idraulici della pompa singola

MODELLO	INTERASSE	ATTACCHI POMPA	DATI ELETTRICI										
			ALIMENTAZ. 50 Hz	n r.p.m.	P1 MAX W	P2 NOMINALE		In A		TIPO MOTORE	GRANDEZZA MOTORE	I st. A	
						kW	HP	230	400				
DCM-G 65-1080/A/BAQE/1,1	475	DN 65	3 x 230 - 400V ~	1435	1,6	1,10	1,50	4,7	2,7	IE2	MEC90S	34/19,6	
DCM-G 65-1200/A/BAQE/1,5	475	DN 65	3 x 230 - 400V ~	1430	2,0	1,50	2,00	6,2	3,6	IE2	MEC90L	41,6/24	
DCM-G 65-1530/A/BAQE/2,2	475	DN 65	3 x 230 - 400V ~	1455	2,9	2,20	3,00	8,7	5,0	IE2	MEC100L	73,5/42,2	
DCM-G 65-1680/A/BAQE/3	475	DN 65	3 x 400V ~ <sup>1</sup>	1448	2,7	3,00	4,00		6,2	IE2	MEC100L	43,2	
DCM-G 65-2380/A/BAQE/4	475	DN 65	3 x 400V ~ <sup>1</sup>	1449	4,3	4,00	5,50		7,9	IE2	MEC112M	69,3	

<sup>1</sup> È possibile l'avviamento a stella (Δ)

MODELLO	A	B	C	B1	B2	B max	D	D1	D2	D3	D4	n° fori	H	H1	H2	L	L1	L2	M	N	DIMENSIONI IMBALLO			VOL. (mc)	PESO Kg
																					L/A	L/B	H		
																					DCM-G 65-1080/A/BAQE/1,1	330	649		
DCM-G 65-1200/A/BAQE/1,5	330	649	719	387	395	782	65	122	185	145	18	625	125	100	475	177	298	M16	220	475	782	625	0,23	188	
DCM-G 65-1530/A/BAQE/2,2	330	649	719	387	395	782	65	122	185	145	18	644	125	100	475	177	298	M16	220	475	782	644	0,24	194	
DCM-G 65-1680/A/BAQE/3	330	649	719	387	395	782	65	122	185	145	18	644	125	100	475	177	298	M16	220	475	782	644	0,24	199	
DCM-G 65-2380/A/BAQE/4	330	649	719	387	395	782	65	122	185	145	18	729	125	100	475	177	298	M16	220	475	782	729	0,27	226	

# DCM-G 80 4 POLI - ELETTROPOMPE IN LINEA PER IMPIANTI DI RISCALDAMENTO, CONDIZIONAMENTO, REFRIGERAZIONE, SOLARE E SANITARIO - GEMELLARI FLANGIATI

Campo di temperatura del liquido pompato: da -10°C a +140°C - Massima temperatura ambiente: +40°C

POMPE IN LINEA

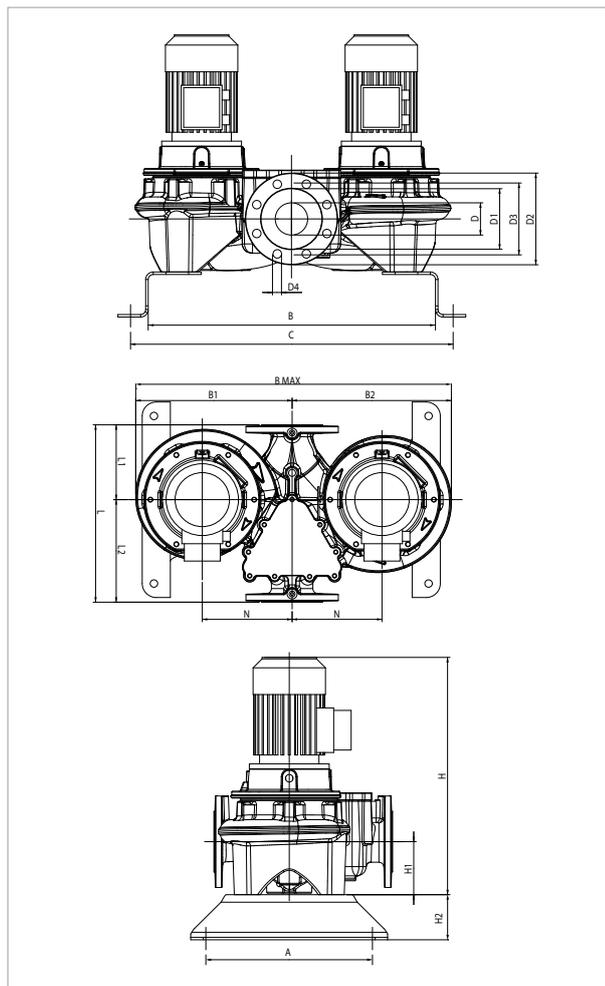

Le curve di prestazione sono basate su valori di viscosità cinematica = 1 mm<sup>2</sup>/s e densità pari a 1000 kg/m<sup>3</sup>. Tolleranza delle curve secondo ISO9906.

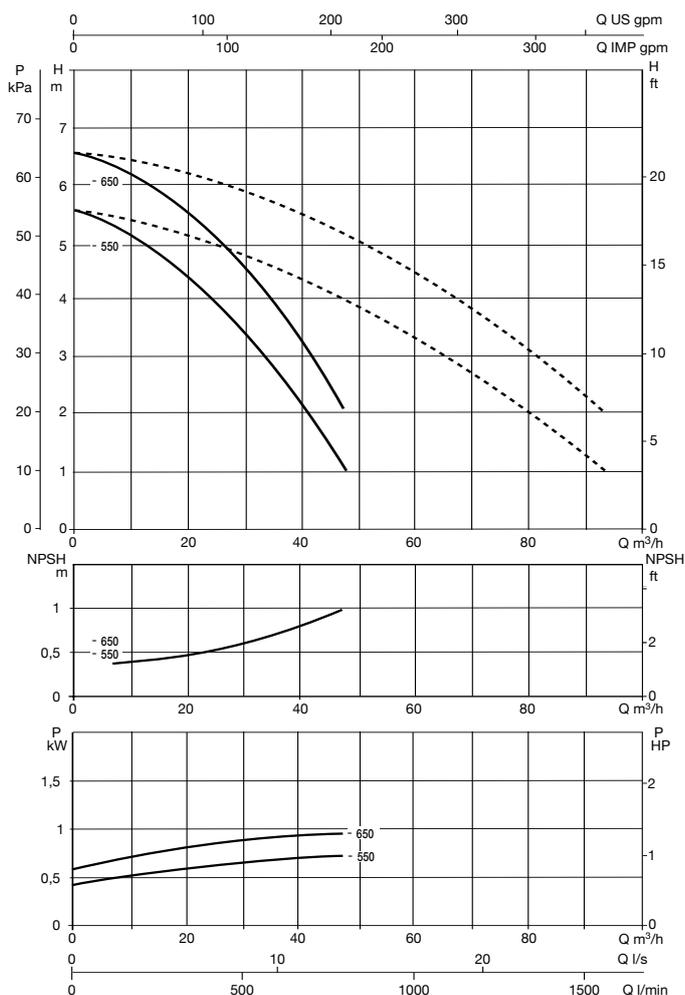

Per indice MEI fare riferimento ai dati idraulici della pompa singola

MODELLO	INTERASSE	ATTACCHI POMPA	DATI ELETTRICI								TIPO MOTORE	GRANDEZZA MOTORE	I st. A
			ALIMENTAZ. 50 Hz	n r.p.m.	P1 MAX W	P2 NOMINALE		In A					
DCM-G 80-550/A/BAQE/0,55	360	DN 80	3x 230 - 400V ~	1390	0,8	0,55	0,8	2,6	1,5	IE2	MEC80M	13,9/8	
DCM-G 80-650/A/BAQE/0,75	360	DN 80	3x 230 - 400V ~	1430	1,2	0,75	1,0	3,6	2,1	IE2	MEC80M	23,7/13,7	

MODELLO	A	B	C	B1	B2	B max	D	D1	D2	D3	D4	n° fori	H	H1	H2	L	L1	L2	M	N	DIMENSIONI IMBALLO			VOL. (mc)	PESO Kg
																					L/A	L/B	H		
DCM-G 80-550/A/BAQE/0,55	330	580	650	305	310	615	80	137	200	160	18	8	546	115	100	360	165	195	M16	180	360	615	546	0,12	126
DCM-G 80-650/A/BAQE/0,75	330	580	650	305	310	615	80	137	200	160	18	8	546	115	100	360	165	195	M16	180	360	615	546	0,12	129

# DCM-G 80 4 POLI - ELETTROPOMPE IN LINEA PER IMPIANTI DI RISCALDAMENTO, CONDIZIONAMENTO, REFRIGERAZIONE, SOLARE E SANITARIO - GEMELLARI FLANGIATI

Campo di temperatura del liquido pompato: da -10°C a +140°C - Massima temperatura ambiente: +40°C

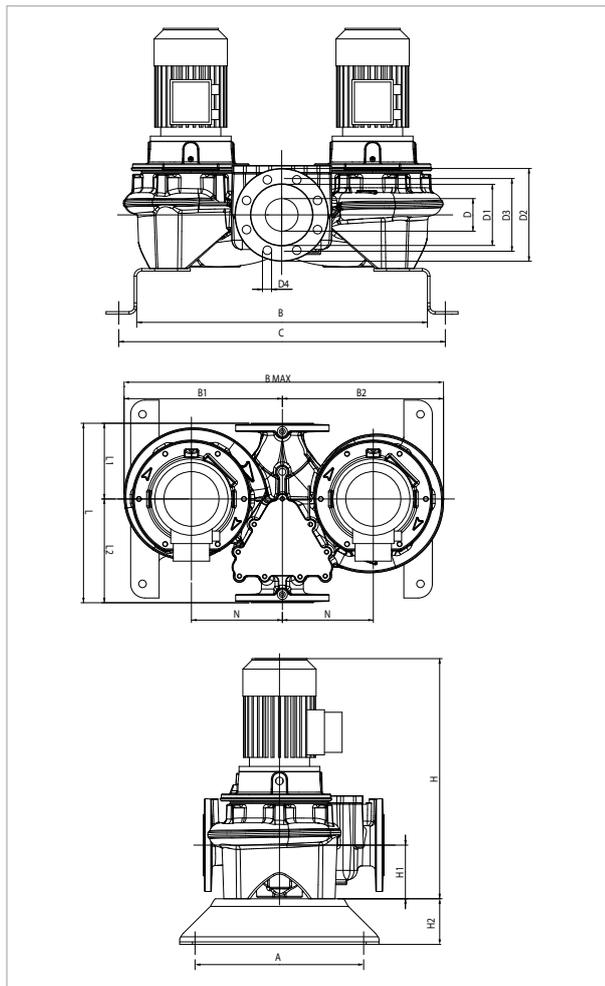

Le curve di prestazione sono basate su valori di viscosità cinematica = 1 mm<sup>2</sup>/s e densità pari a 1000 kg/m<sup>3</sup>. Tolleranza delle curve secondo ISO9906.

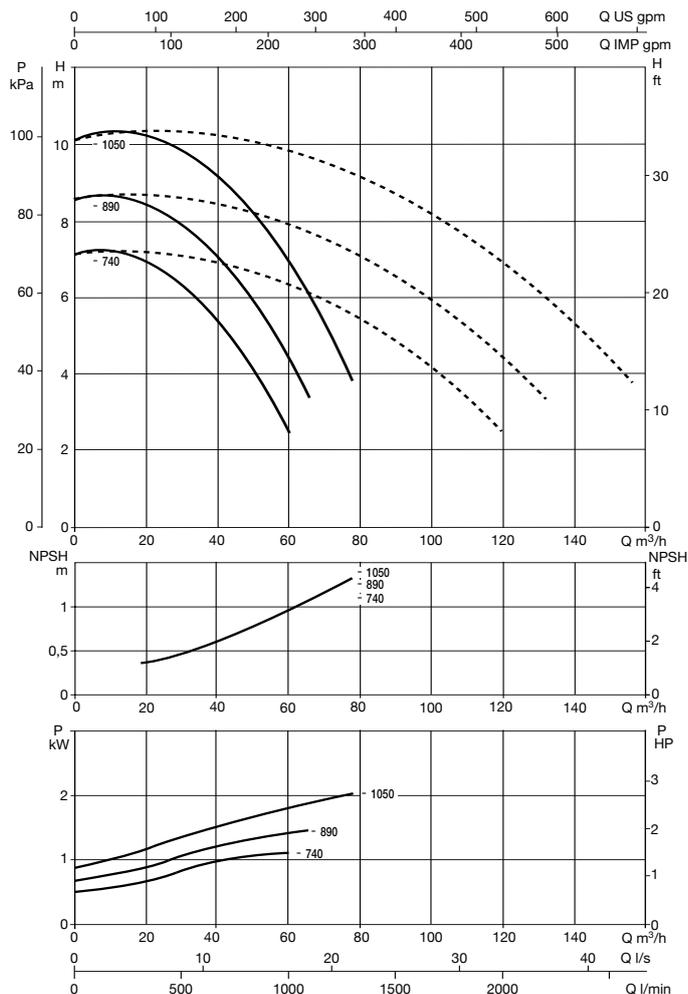

Per indice MEI fare riferimento ai dati idraulici della pompa singola

MODELLO	INTERASSE	ATTACCHI POMPA	DATI ELETTRICI										TIPO MOTORE	GRANDEZZA MOTORE	I st. A
			ALIMENTAZ. 50 Hz	n r.p.m.	P1 MAX W	P2 NOMINALE		In A		230	400				
						kW	HP	230	400						
DCM-G 80-740/A/BAQE/1,1	440	DN 80	3 x 230 - 400V ~	1439	1,5	1,10	1,5	4,7	2,7	IE2	MEC90S	34/19,6			
DCM-G 80-890/A/BAQE/1,5	440	DN 80	3 x 230 - 400V ~	1430	2,0	1,50	2,0	6,2	3,6	IE2	MEC90L	41,6/24			
DCM-G 80-1050/A/BAQE/2,2	440	DN 80	3 x 230 - 400V ~	1450	2,4	2,20	3,0	8,7	5,0	IE2	MEC100L	73,5/42,2			

MODELLO	A	B	C	B1	B2	B max	D	D1	D2	D3	D4	n° fori	H	H1	H2	L	L1	L2	M	N	DIMENSIONI IMBALLO			VOL. (mc)	PESO Kg
																					L/A	L/B	H		
DCM-G 80-740/A/BAQE/1,1	330	620	690	355	365	720	80	137	200	160	18	8	586	115	100	440	180	260	M16	200	440	720	586	0,19	198
DCM-G 80-890/A/BAQE/1,5	330	620	690	355	365	720	80	137	200	160	18	8	626	115	100	440	180	260	M16	200	440	720	626	0,20	206
DCM-G 80-1050/A/BAQE/2,2	330	620	690	355	365	720	80	137	200	160	18	8	644	115	100	440	180	260	M16	200	440	720	644	0,20	224

# DCM-G 80 4 POLI - ELETTROPOMPE IN LINEA PER IMPIANTI DI RISCALDAMENTO, CONDIZIONAMENTO, REFRIGERAZIONE, SOLARE E SANITARIO - GEMELLARI FLANGIATI

Campo di temperatura del liquido pompato: da -10°C a +140°C - Massima temperatura ambiente: +40°C

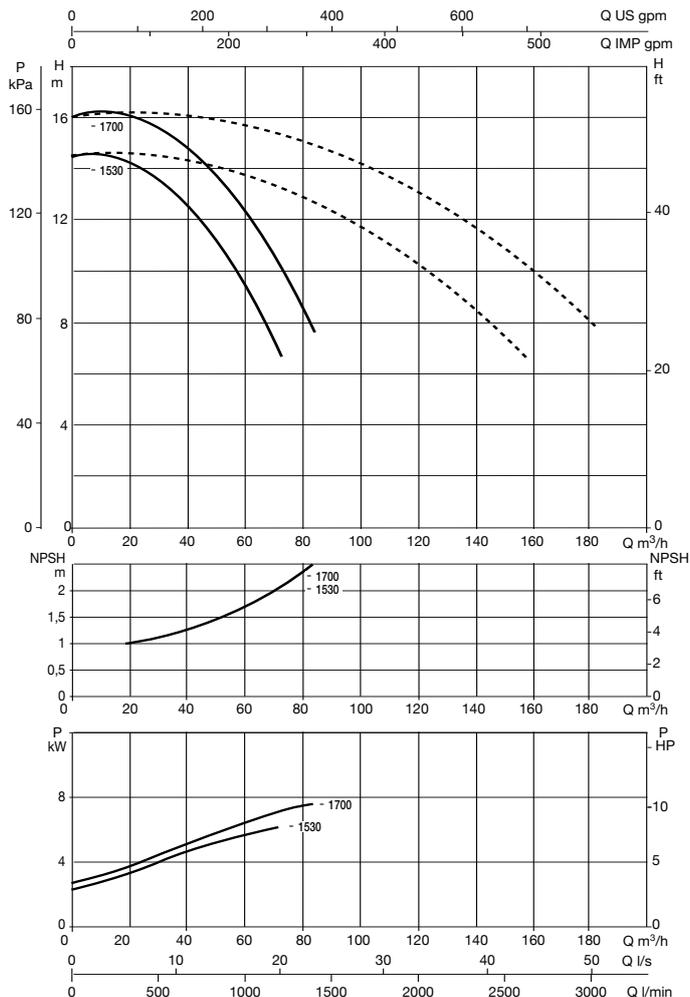
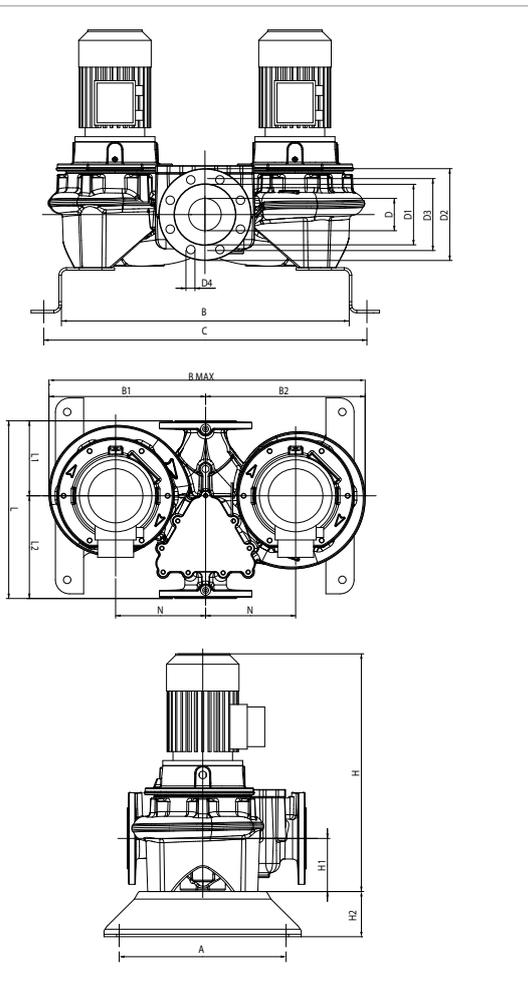

Le curve di prestazione sono basate su valori di viscosità cinematica = 1 mm<sup>2</sup>/s e densità pari a 1000 kg/m<sup>3</sup>. Tolleranza delle curve secondo ISO9906.

Per indice MEI fare riferimento ai dati idraulici della pompa singola

MODELLO	INTERASSE	ATTACCHI POMPA	DATI ELETTRICI								
			ALIMENTAZ. 50 Hz	n r.p.m.	P1 MAX W	P2 NOMINALE		In A 400	TIPO MOTORE	GRANDEZZA MOTORE	I st. A
DCM-G 80-1530/A/BAQE/3	500	DN 80	3 x 400 V ~ 1	1441	3,6	3,00	4,0	6,2	IE2	MEC100L	43,2
DCM-G 80-1700/A/BAQE/4	500	DN 80	3 x 400 V ~ 1	1452	3,9	4,00	5,5	7,9	IE2	MEC112M	69,3

<sup>1</sup> È possibile l'avviamento a stella (Δ)

MODELLO	A	B	C	B1	B2	B max	D	D1	D2	D3	D4	n° fori	H	H1	H2	L	L1	L2	M	N	DIMENSIONI IMBALLO			VOL. (mc)	PESO Kg
																					L/A	L/B	H		
DCM-G 80-1530/A/BAQE/3	362	662	732	405	415	820	80	137	200	160	18	8	650	115	100	500	220	280	M16	235	500	820	650	0,27	244
DCM-G 80-1700/A/BAQE/4	362	662	732	405	415	820	80	137	200	160	18	8	735	115	100	500	220	280	M16	235	500	820	735	0,30	270



# DCM-G 80 4 POLI - ELETTROPOMPE IN LINEA PER IMPIANTI DI RISCALDAMENTO, CONDIZIONAMENTO, REFRIGERAZIONE, SOLARE E SANITARIO - GEMELLARI FLANGIATI

Campo di temperatura del liquido pompato: da -10°C a +140°C - Massima temperatura ambiente: +40°C

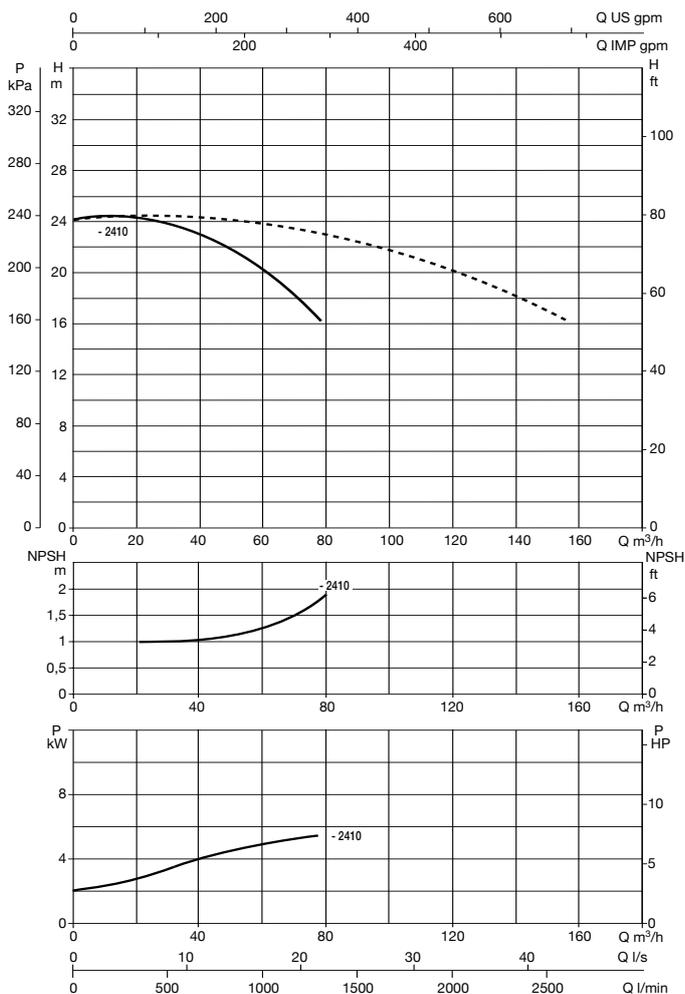
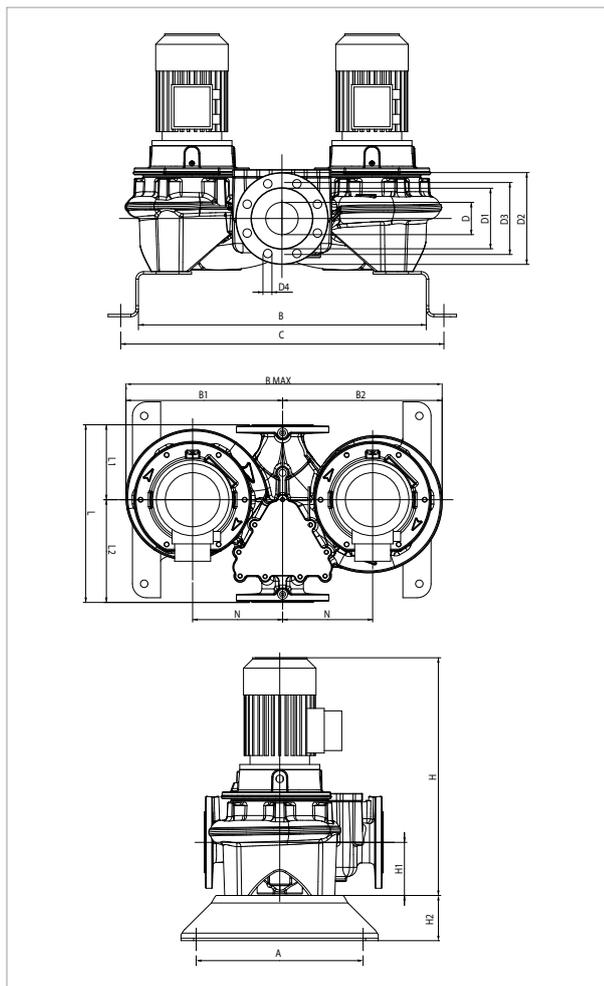

Le curve di prestazione sono basate su valori di viscosità cinematica = 1 mm<sup>2</sup>/s e densità pari a 1000 kg/m<sup>3</sup>. Tolleranza delle curve secondo ISO9906.

Per indice MEI fare riferimento ai dati idraulici della pompa singola

MODELLO	INTERASSE	ATTACCHI POMPA	DATI ELETTRICI								
			ALIMENTAZ. 50 Hz	n r.p.m.	P1 MAX W	P2 NOMINALE		In A 400	TIPO MOTORE	GRANDEZZA MOTORE	I st. A
DCM-G 80-2410/A/BAQE/5,5	620	DN 80	3 x 400 V ~ 1	1461	6,5	5,50	7,5	10,6	IE2	MEC132S	84,5

<sup>1</sup> È possibile l'avviamento a stella (Δ)

MODELLO	A	B	C	B1	B2	B max	D	D1	D2	D3	D4	n° fori	H	H1	H2	L	L1	L2	M	N	DIMENSIONI IMBALLO			VOL. (mc)	PESO Kg
																					L/A	L/B	H		
DCM-G 80-2410/A/BAQE/5,5	500	804	924	530	540	1070	80	137	200	160	18	8	803	140	100	620	280	340	M16	300	620	1070	803	0,53	435

# DCM-G 80 4 POLI - ELETTROPOMPE IN LINEA PER IMPIANTI DI RISCALDAMENTO, CONDIZIONAMENTO, REFRIGERAZIONE, SOLARE E SANITARIO - GEMELLARI FLANGIATI

Campo di temperatura del liquido pompato: da -10°C a +140°C - Massima temperatura ambiente: +40°C

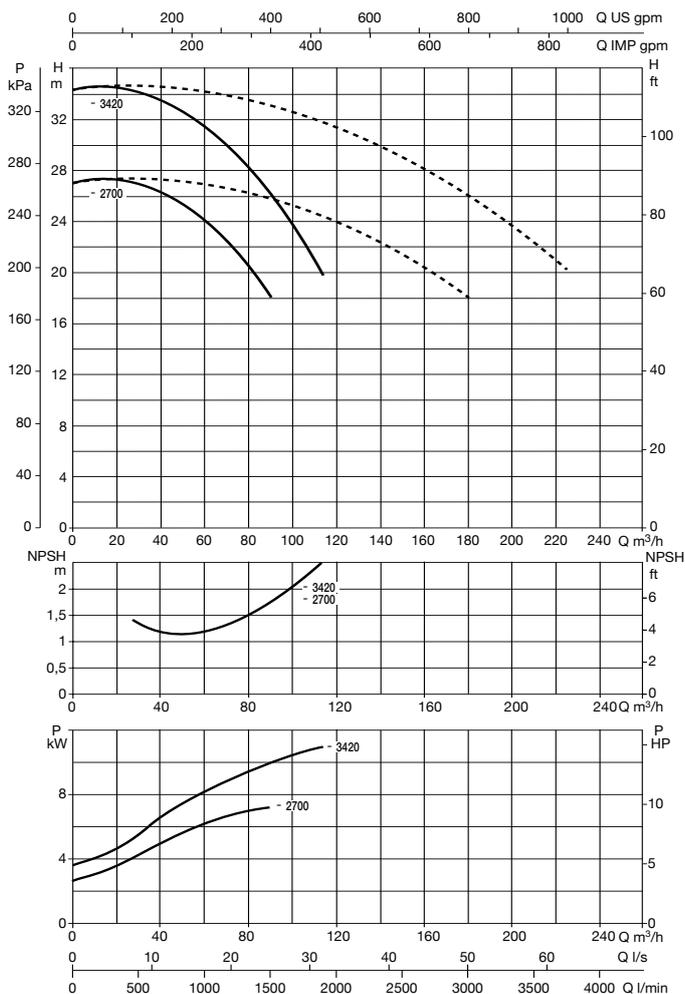
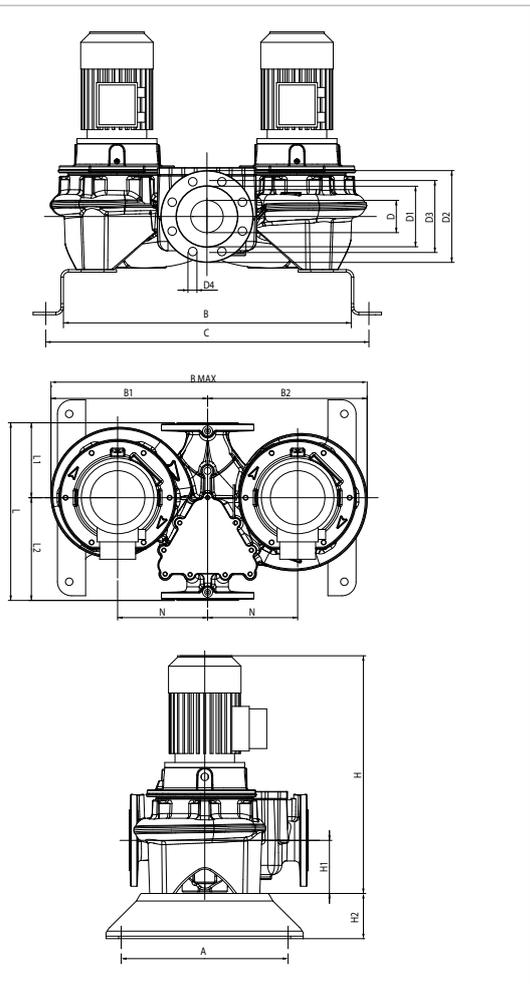

Le curve di prestazione sono basate su valori di viscosità cinematica = 1 mm<sup>2</sup>/s e densità pari a 1000 kg/m<sup>3</sup>. Tolleranza delle curve secondo ISO9906.

Per indice MEI fare riferimento ai dati idraulici della pompa singola

MODELLO	INTERASSE	ATTACCHI POMPA	DATI ELETTRICI								
			ALIMENTAZ. 50 Hz	n r.p.m.	P1 MAX W	P2 NOMINALE		In A 400	TIPO MOTORE	GRANDEZZA MOTORE	I st. A
DCM-G 80-2700/A/BAQE/7,5	620	DN 80	3 x 400 V ~ 1	1463	8,7	7,50	10,0	14,6	IE3	MEC132M	124,1
DCM-G 80-3420/A/BAQE/11	620	DN 80	3 x 400 V ~ 1	1472	12,7	11,00	15,0	20,5	IE3	MEC160M	172,2

<sup>1</sup> È possibile l'avviamento a stella (Δ)

MODELLO	A	B	C	B1	B2	B max	D	D1	D2	D3	D4	n° fori	H	H1	H2	L	L1	L2	M	N	DIMENSIONI IMBALLO			VOL. (mc)	PESO Kg
																					L/A	L/B	H		
DCM-G 80-2700/A/BAQE/7,5	500	804	924	530	540	1070	80	137	200	160	18	8	850	140	100	620	280	340	M16	300	620	1070	843	0,56	468
DCM-G 80-3420/A/BAQE/11	500	804	924	530	540	1070	80	137	200	160	18	8	948	140	100	620	280	340	M16	300	620	1070	948	0,63	502

# DCM-G 100 4 POLI - ELETTROPOMPE IN LINEA PER IMPIANTI DI RISCALDAMENTO, CONDIZIONAMENTO, REFRIGERAZIONE, SOLARE E SANITARIO - GEMELLARI FLANGIATI

Campo di temperatura del liquido pompato: da -10°C a +140°C - Massima temperatura ambiente: +40°C

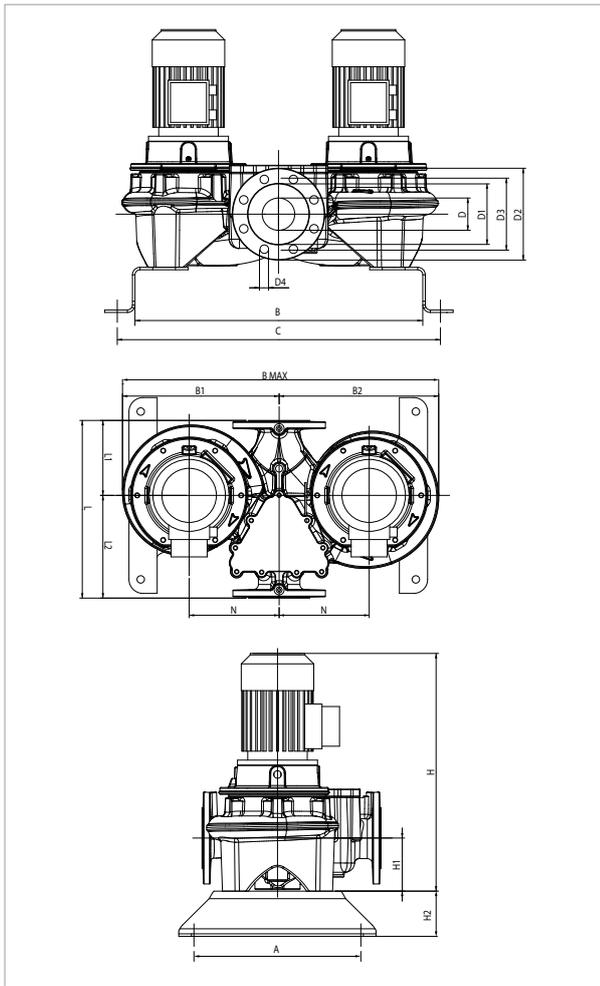

Le curve di prestazione sono basate su valori di viscosità cinematica = 1 mm<sup>2</sup>/s e densità pari a 1000 kg/m<sup>3</sup>. Tolleranza delle curve secondo ISO9906.

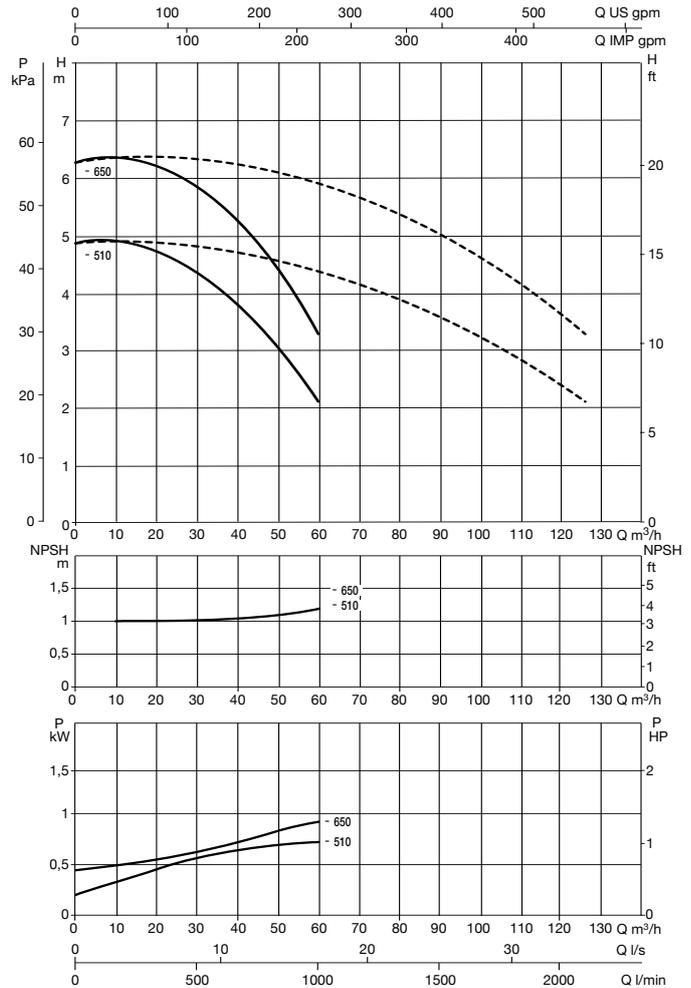

Per indice MEI fare riferimento ai dati idraulici della pompa singola

MODELLO	INTERASSE	ATTACCHI POMPA	DATI ELETTRICI								TIPO MOTORE	GRANDEZZA MOTORE	I st. A
			ALIMENTAZ. 50 Hz	n r.p.m.	P1 MAX W	P2 NOMINALE		In A					
DCM-G 100-510/A/BAQE/0,75	500	DN 100	3x 230 - 400V ~	1430	1,2	0,75	1,00	3,6	2,1	IE2	MEC80M	23,7/13,7	
DCM-G 100-650/A/BAQE/1,1	500	DN 100	3x 230 - 400V ~	1440	1,4	1,10	1,50	4,7	2,7	IE2	MEC90S	34/19,6	

MODELLO	A	B	C	B1	B2	B max	D	D1	D2	D3	D4	n° fori	H	H1	H2	L	L1	L2	M	N	DIMENSIONI IMBALLO			VOL. (mc)	PESO Kg
																					L/A	L/B	H		
DCM-G 100-510/A/BAQE/0,75	362	637	717	330	345	675	100	156	220	180	18	8	573	140	100	500	191	309	M16	200	500	675	573	0,19	213
DCM-G 100-650/A/BAQE/1,1	362	637	717	330	345	675	100	156	220	180	18	8	613	140	100	500	191	309	M16	200	500	675	613	0,21	222

# DCM-G 100 4 POLI - ELETTROPOMPE IN LINEA PER IMPIANTI DI RISCALDAMENTO, CONDIZIONAMENTO, REFRIGERAZIONE, SOLARE E SANITARIO - GEMELLARI FLANGIATI

Campo di temperatura del liquido pompato: da -10°C a +140°C - Massima temperatura ambiente: +40°C

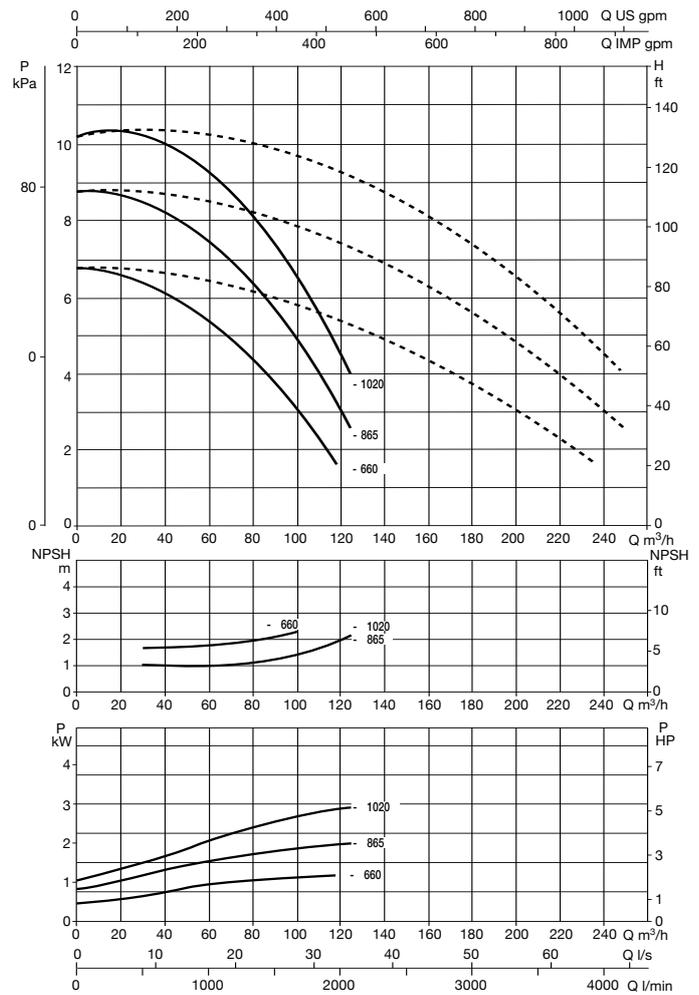
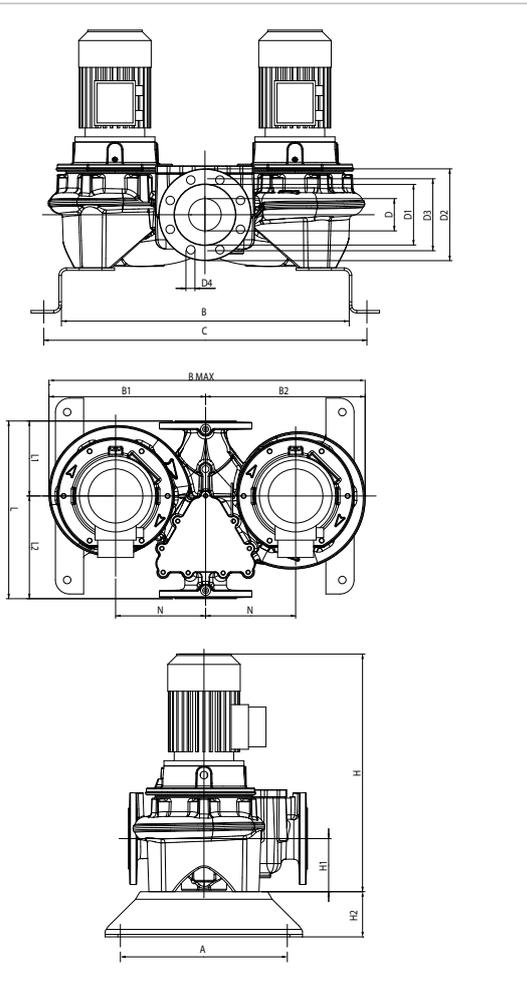

Le curve di prestazione sono basate su valori di viscosità cinematica = 1 mm<sup>2</sup>/s e densità pari a 1000 kg/m<sup>3</sup>. Tolleranza delle curve secondo ISO9906.

Per indice MEI fare riferimento ai dati idraulici della pompa singola

MODELLO	INTERASSE	ATTACCHI POMPA	DATI ELETTRICI								TIPO MOTORE	GRANDEZZA MOTORE	I st. A
			ALIMENTAZ. 50 Hz	n r.p.m.	P1 MAX W	P2 NOMINALE		In A					
						kW	HP	230	400				
DCM-G 100-660/A/BAQE/1,5	550	DN 100	3 x 230 - 400V ~	1430	2,0	1,50	2,00	6,2	3,6	IE2	MEC90L	41,6/24	
DCM-G 100-865/A/BAQE/2,2	550	DN 100	3 x 230 - 400V ~	1455	3,0	2,20	3,00	8,7	5,0	IE2	MEC100L	73,5/42,2	
DCM-G 100-1020/A/BAQE/3	550	DN 100	3 x 400 V ~ 1	1441	3,6	3,00	4,00	-	6,2	IE2	MEC100L	43,2	

\* È possibile l'avviamento a stella (Δ)

MODELLO	A	B	C	B1	B2	B max	D	D1	D2	D3	D4	n° fori	H	H1	H2	L	L1	L2	M	N	DIMENSIONI IMBALLO			VOL. (mc)	PESO Kg
																					L/A	L/B	H		
																					DCM-G 100-660/A/BAQE/1,5	362	733		
DCM-G 100-865/A/BAQE/2,2	362	733	813	395	410	805	100	156	220	180	18	8	666	140	100	550	221	329	M16	235	550	805	666	0,29	246
DCM-G 100-1020/A/BAQE/3	362	733	813	395	410	805	100	156	220	180	18	8	666	140	100	550	221	329	M16	235	550	805	666	0,29	257

# DCM-G 100 4 POLI - ELETTROPOMPE IN LINEA PER IMPIANTI DI RISCALDAMENTO, CONDIZIONAMENTO, REFRIGERAZIONE, SOLARE E SANITARIO - GEMELLARI FLANGIATI

Campo di temperatura del liquido pompato: da -10°C a +140°C - Massima temperatura ambiente: +40°C

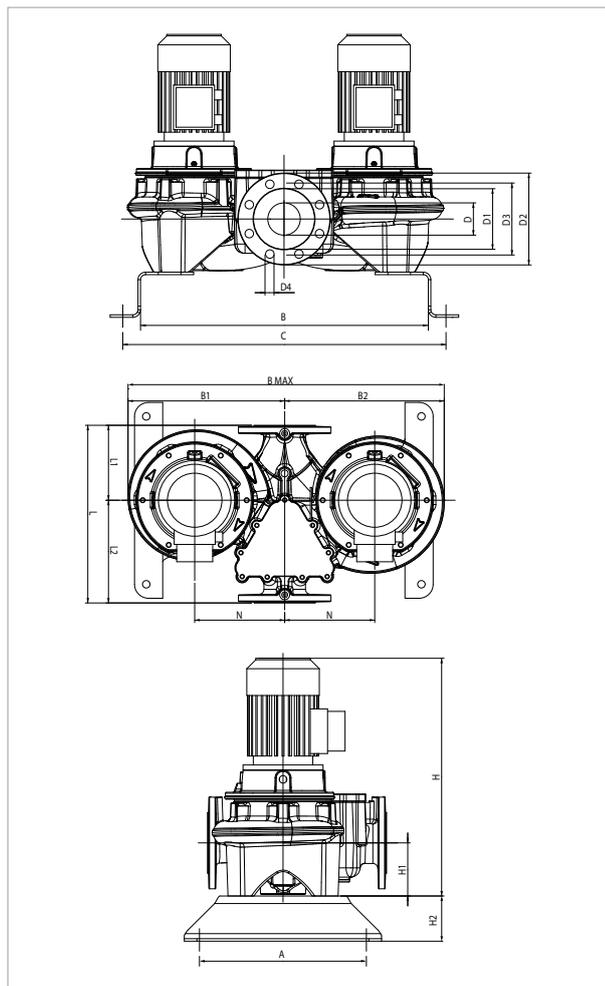

Le curve di prestazione sono basate su valori di viscosità cinematica = 1 mm<sup>2</sup>/s e densità pari a 1000 kg/m<sup>3</sup>. Tolleranza delle curve secondo ISO9906.

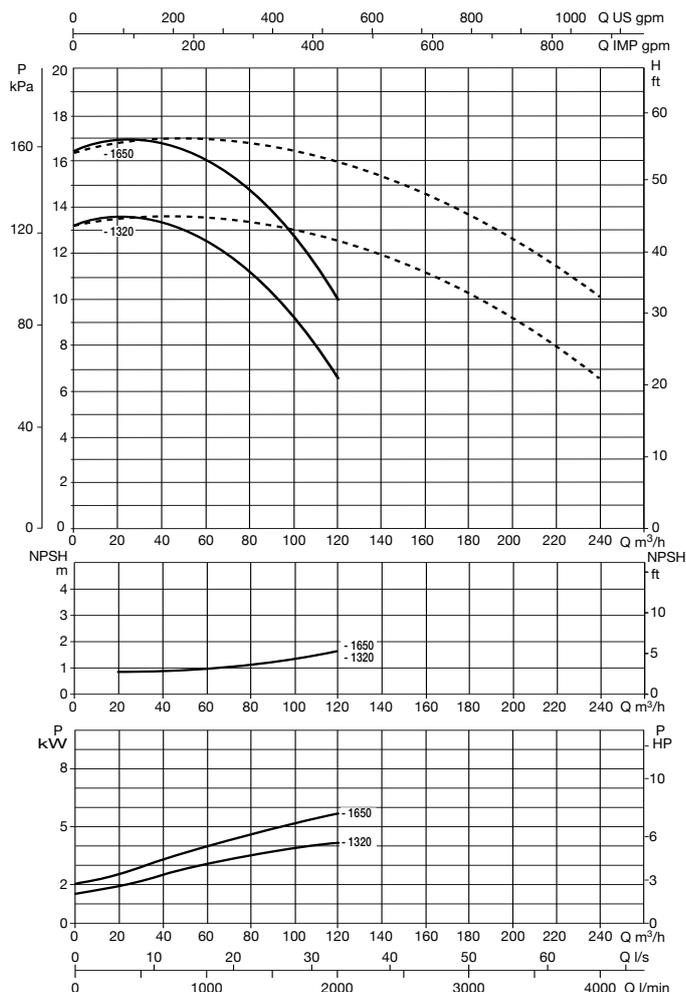

Per indice MEI fare riferimento ai dati idraulici della pompa singola

MODELLO	INTERASSE	ATTACCHI POMPA	DATI ELETTRICI								
			ALIMENTAZ. 50 Hz	n r.p.m.	P1 MAX W	P2 NOMINALE		In A 400	TIPO MOTORE	GRANDEZZA MOTORE	I st. A
DCM-G 100-1320/A/BAQE/4	550	DN 100	3 x 400 V ~ 1	1450	4,6	4,00	5,50	7,9	IE2	MEC112M	69,3
DCM-G 100-1650/A/BAQE/5,5	550	DN 100	3 x 400 V ~ 1	1464	6,9	5,50	7,50	10,6	IE2	MEC132S	84,5

<sup>1</sup> È possibile l'avviamento a stella (Δ)

MODELLO	A	B	C	B1	B2	B max	D	D1	D2	D3	D4	n° fori	H	H1	H2	L	L1	L2	M	N	DIMENSIONI IMBALLO			VOL. (mc)	PESO Kg
																					L/A	L/B	H		
DCM-G 100-1320/A/BAQE/4	362	753	833	430	440	870	100	156	220	180	18	8	811	140	100	550	221	329	M16	250	550	870	811	0,39	301
DCM-G 100-1650/A/BAQE/5,5	362	753	833	430	440	870	100	156	220	180	18	8	812	140	100	550	221	329	M16	250	550	870	812	0,39	344

# DCM-G 100 4 POLI - ELETTROPOMPE IN LINEA PER IMPIANTI DI RISCALDAMENTO, CONDIZIONAMENTO, REFRIGERAZIONE, SOLARE E SANITARIO - GEMELLARI FLANGIATI

Campo di temperatura del liquido pompato: da -10°C a +140°C - Massima temperatura ambiente: +40°C

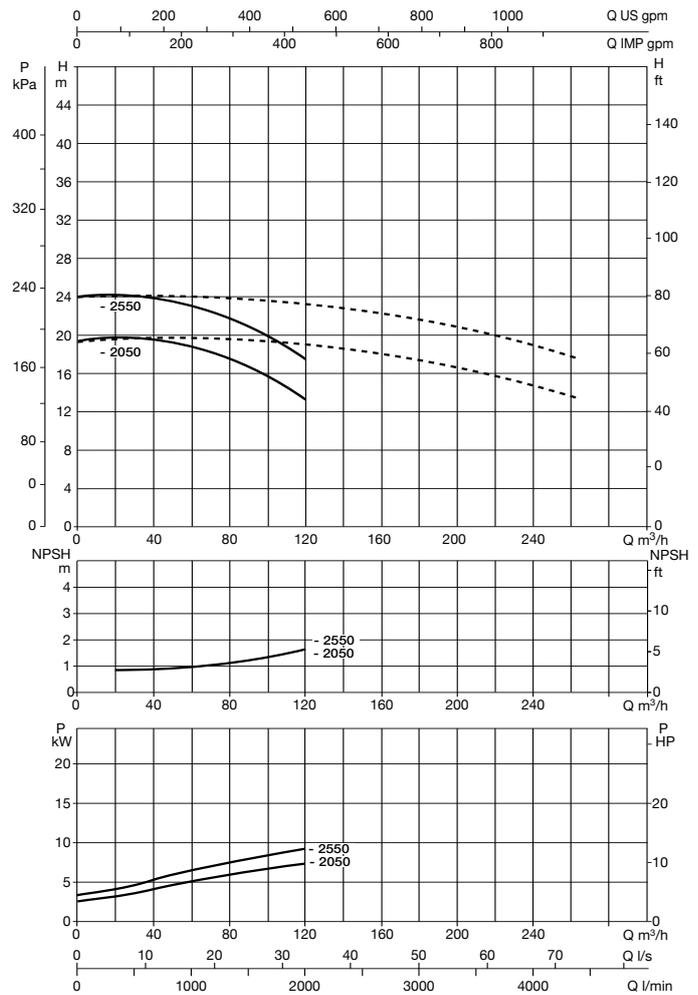
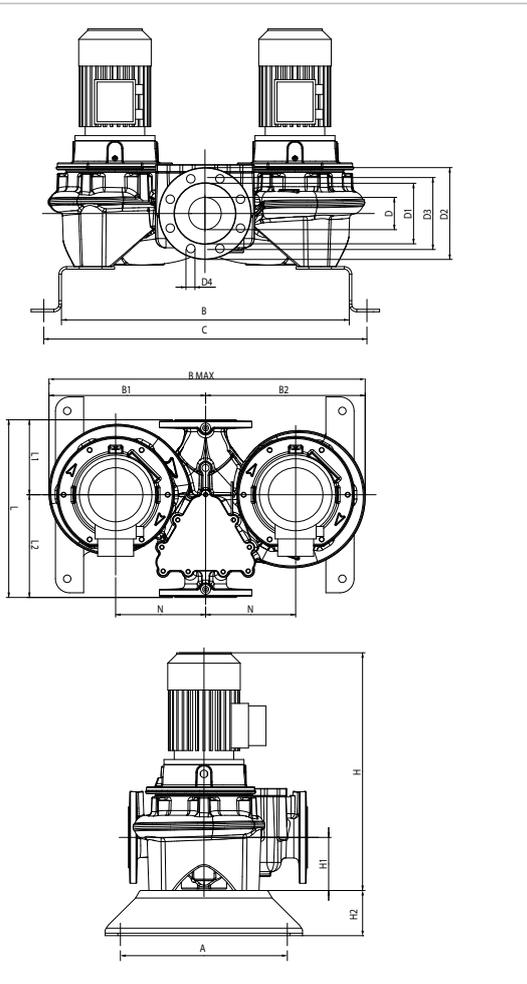

Le curve di prestazione sono basate su valori di viscosità cinematica = 1 mm<sup>2</sup>/s e densità pari a 1000 kg/m<sup>3</sup>. Tolleranza delle curve secondo ISO9906.

Per indice MEI fare riferimento ai dati idraulici della pompa singola

MODELLO	INTERASSE	ATTACCHI POMPA	DATI ELETTRICI						TIPO MOTORE	GRANDEZZA MOTORE	I st. A
			ALIMENTAZ. 50 Hz	n r.p.m.	P1 MAX W	P2 NOMINALE		In A 400			
DCM-G 100-2050/A/BAQE/7,5	670	DN 100	3 x 400 V ~ 1	1461	8,5	7,50	10,00	14,6	IE3	MEC132M	124,1
DCM-G 100-2550/A/BAQE/11	670	DN 100	3 x 400 V ~ 1	1470	12,1	11,00	15,00	20,5	IE3	MEC160M	172,2

<sup>1</sup> È possibile l'avviamento a stella (Δ)

MODELLO	A	B	C	B1	B2	B max	D	D1	D2	D3	D4	n° fori	H	H1	H2	L	L1	L2	M	N	DIMENSIONI IMBALLO			VOL. (mc)	PESO Kg
																					L/A	L/B	H		
DCM-G 100-2050/A/BAQE/7,5	500	836	956	560	575	1135	100	156	220	180	18	8	895	175	100	670	266	404	M16	300	670	1135	888	0,68	527
DCM-G 100-2550/A/BAQE/11	500	836	956	560	575	1135	100	156	220	180	18	8	993	175	100	670	266	404	M16	300	670	1135	993	0,76	534

# DCM-G 100 4 POLI - ELETTROPOMPE IN LINEA PER IMPIANTI DI RISCALDAMENTO, CONDIZIONAMENTO, REFRIGERAZIONE, SOLARE E SANITARIO - GEMELLARI FLANGIATI

Campo di temperatura del liquido pompato: da -10°C a +140°C - Massima temperatura ambiente: +40°C

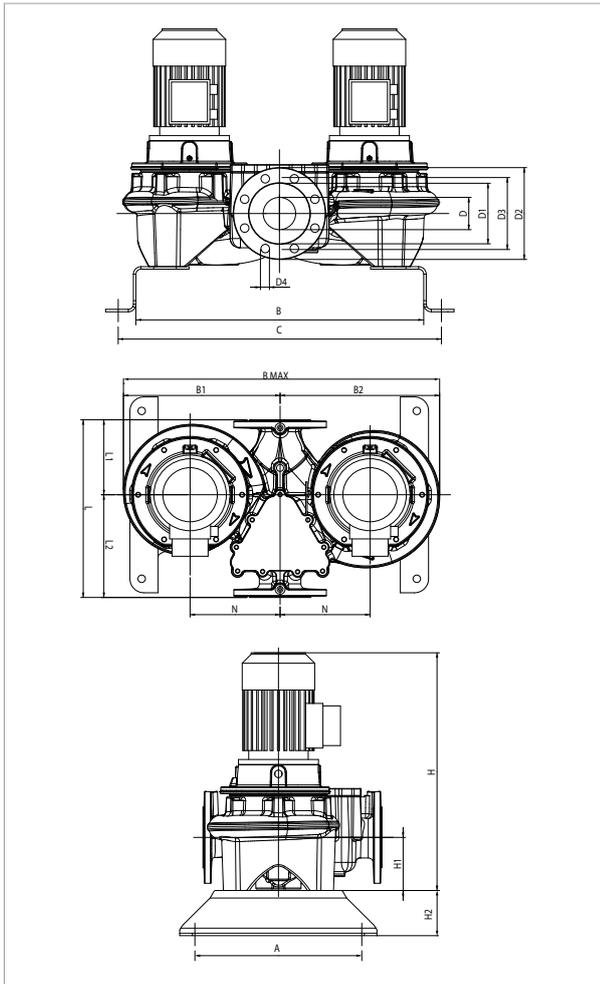

Le curve di prestazione sono basate su valori di viscosità cinematica = 1 mm<sup>2</sup>/s e densità pari a 1000 kg/m<sup>3</sup>. Tolleranza delle curve secondo ISO9906.

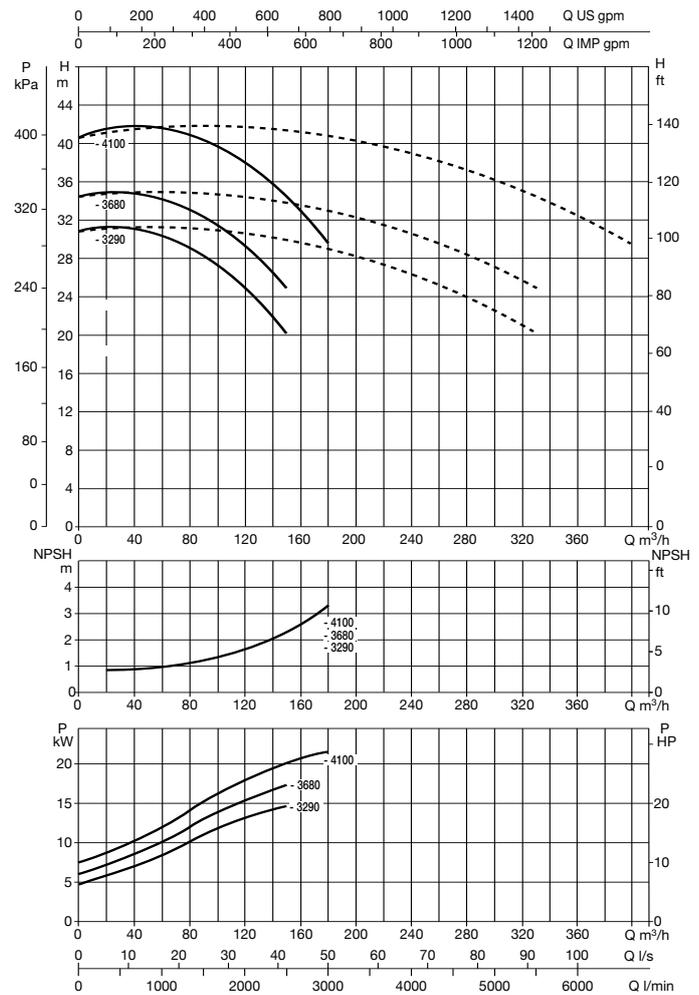

Per indice MEI fare riferimento ai dati idraulici della pompa singola

MODELLO	INTERASSE	ATTACCHI POMPA	DATI ELETTRICI								
			ALIMENTAZ. 50 Hz	n r.p.m.	P1 MAX W	P2 NOMINALE		In A 400	TIPO MOTORE	GRANDEZZA MOTORE	I st. A
DCM-G 100-3290/A/BAQE/15	670	DN 100	3 x 400 V ~ 1	1471	17,1	15,00	20,00	28	IE3	MEC160L	232,4
DCM-G 100-3680/A/BAQE/18,5	670	DN 100	3 x 400 V ~ 1	1470	19,6	18,50	25,00	33,4	IE3	MEC180M	268,6
DCM-G 100-4100/A/BAQE/22	670	DN 100	3 x 400 V ~ 1	1470	22,4	22,00	30,00	40,5	IE3	MEC180L	336,1

<sup>1</sup> È possibile l'avviamento a stella (Δ)

MODELLO	A	B	C	B1	B2	B max	D	D1	D2	D3	D4	n° fori	H	H1	H2	L	L1	L2	M	N	DIMENSIONI IMBALLO			VOL. (mc)	PESO Kg
																					L/A	L/B	H		
DCM-G 100-3290/A/BAQE/15	500	836	956	560	575	1135	100	156	220	180	18	8	1036	175	100	670	266	404	M16	300	670	1135	1048	0,80	723
DCM-G 100-3680/A/BAQE/18,5	500	836	956	560	575	1135	100	156	220	180	18		1068	175	100	670	266	404	M16	300	670	1135	1068	0,81	860
DCM-G 100-4100/A/BAQE/22	500	836	956	560	575	1135	100	156	220	180	18		1106	175	100	670	266	404	M16	300	670	1135	1106	0,84	969

# DCM-G 125 4 POLI - ELETTROPOMPE IN LINEA PER IMPIANTI DI RISCALDAMENTO, CONDIZIONAMENTO, REFRIGERAZIONE, SOLARE E SANITARIO - GEMELLARI FLANGIATI

Campo di temperatura del liquido pompato: da -10°C a +140°C - Massima temperatura ambiente: +40°C

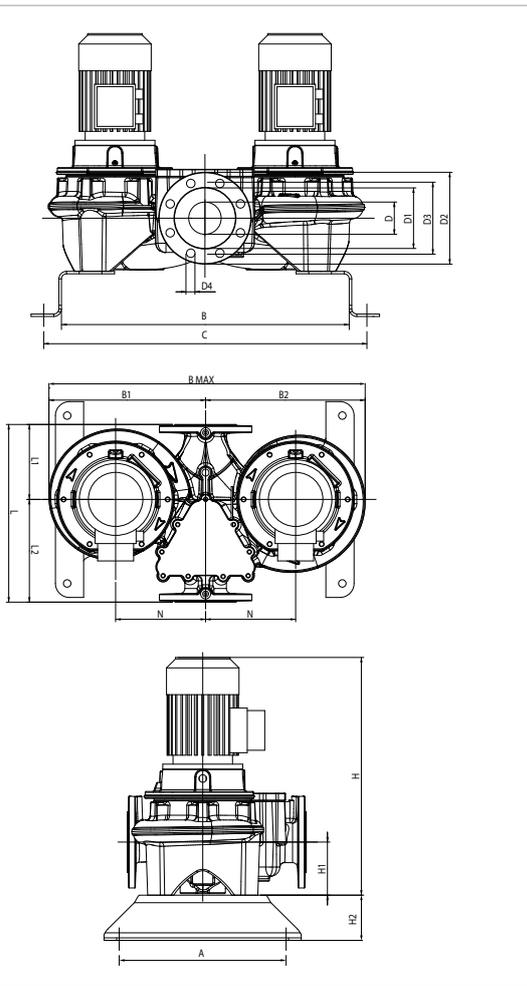

Le curve di prestazione sono basate su valori di viscosità cinematica = 1 mm<sup>2</sup>/s e densità pari a 1000 kg/m<sup>3</sup>. Tolleranza delle curve secondo ISO9906.

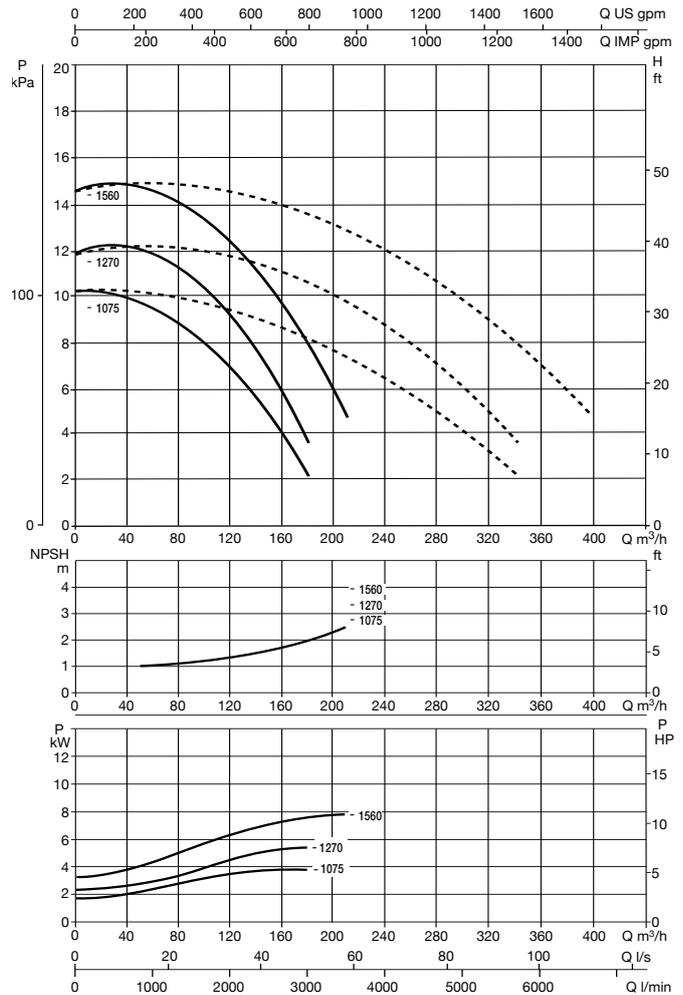

Per indice MEI fare riferimento ai dati idraulici della pompa singola

MODELLO	INTERASSE	ATTACCHI POMPA	DATI ELETTRICI									
			ALIMENTAZ. 50 Hz	n r.p.m.	P1 MAX W	P2 NOMINALE		In A 400	TIPO MOTORE	GRANDEZZA MOTORE	I st. A	
DCM-G 125-1075/A/BAQE/4	620	DN 125	3 x 400 V ~ 1	1455	5,1	4,00	5,50	7,9	IE2	MEC112M	69,3	
DCM-G 125-1270/A/BAQE/5,5	620	DN 125	3 x 400 V ~ 1	1465	7,2	5,50	7,50	10,6	IE2	MEC132S	84,5	
DCM-G 125-1560/A/BAQE/7,5	620	DN 125	3 x 400 V ~ 1	1469	9,5	7,50	10,00	14,6	IE3	MEC132M	124,1	

\* È possibile l'avviamento a stella (Δ)

MODELLO	A	B	C	B1	B2	B max	D	D1	D2	D3	D4	n° fori	H	H1	H2	L	L1	L2	M	N	DIMENSIONI IMBALLO			VOL. (mc)	PESO Kg
																					L/A	L/B	H		
DCM-G 125-1075/A/BAQE/4	500	810	930	515	535	1050	125	185	250	210	14	8	897	215	100	620	226	394	M16	300	620	1050	897	0,58	494
DCM-G 125-1270/A/BAQE/5,5	500	810	930	515	535	1050	125	185	250	210	14	8	893	215	100	620	226	394	M16	300	620	1050	893	0,58	496
DCM-G 125-1560/A/BAQE/7,5	500	810	930	515	535	1050	125	185	250	210	14	8	940	215	100	620	226	394	M16	300	620	1050	933	0,61	507



# DCM-G 125 4 POLI - ELETTROPOMPE IN LINEA PER IMPIANTI DI RISCALDAMENTO, CONDIZIONAMENTO, REFRIGERAZIONE, SOLARE E SANITARIO - GEMELLARI FLANGIATI

Campo di temperatura del liquido pompato: da -10°C a +140°C - Massima temperatura ambiente: +40°C

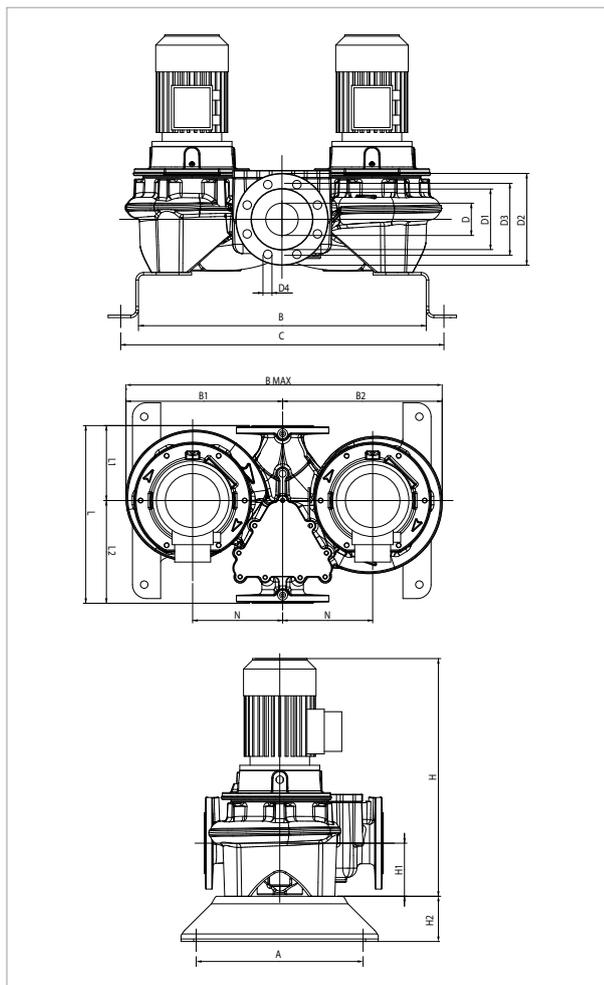

Le curve di prestazione sono basate su valori di viscosità cinematica = 1 mm<sup>2</sup>/s e densità pari a 1000 kg/m<sup>3</sup>. Tolleranza delle curve secondo ISO9906.

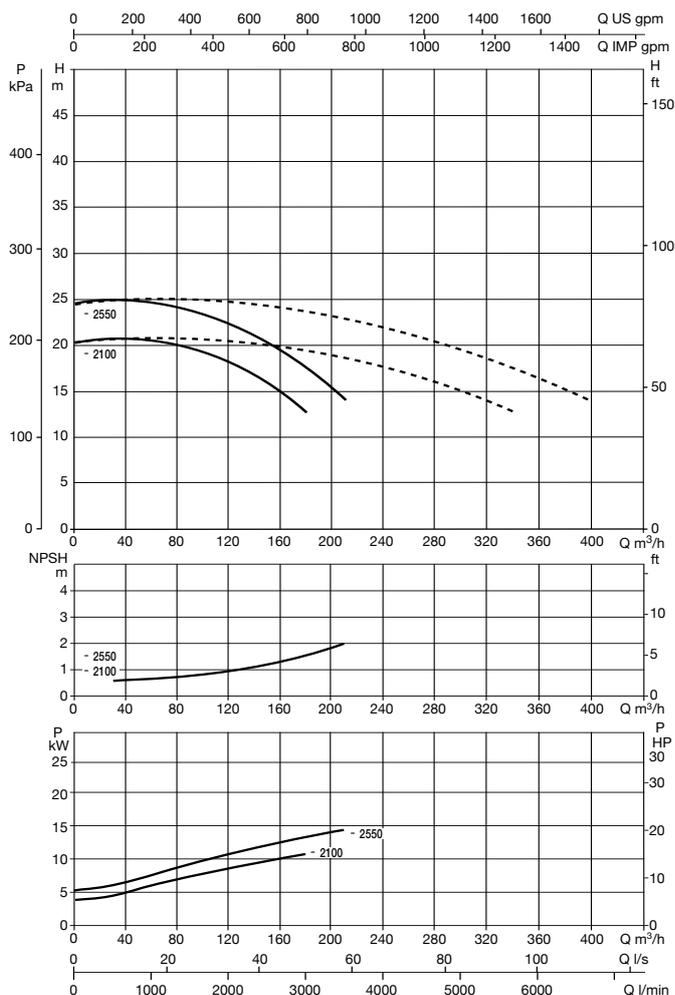

Per indice MEI fare riferimento ai dati idraulici della pompa singola

MODELLO	INTERASSE	ATTACCHI POMPA	DATI ELETTRICI						TIPO MOTORE	GRANDEZZA MOTORE	I st. A
			ALIMENTAZ. 50 Hz	n r.p.m.	P1 MAX W	P2 NOMINALE		In A 400			
DCM-G 125-2100/A/BAQE/11	800	DN 125	3 x 400 V ~ 1	1475	13,6	11,00	15,00	20,5	IE3	MEC160M	172,2
DCM-G 125-2550/A/BAQE/15	800	DN 125	3 x 400 V ~ 1	1470	16,3	15,00	20,00	28	IE3	MEC160L	232,4

<sup>1</sup> È possibile l'avviamento a stella (Δ)

MODELLO	A	B	C	B1	B2	B max	D	D1	D2	D3	D4	n° fori	H	H1	H2	L	L1	L2	M	N	DIMENSIONI IMBALLO			VOL. (mc)	PESO Kg
																					L/A	L/B	H		
DCM-G 125-2100/A/BAQE/11	500	810	930	555	571	1126	125	185	250	210	14	8	1038	215	100	800	316	484	M16	300	800	1126	1053	0,95	737
DCM-G 125-2550/A/BAQE/15	500	810	930	555	571	1126	125	185	250	210	14	8	1096	215	100	800	316	484	M16	300	800	1126	1108	1,00	850

# DCM-G 125 4 POLI - ELETTRROPOMPE IN LINEA PER IMPIANTI DI RISCALDAMENTO, CONDIZIONAMENTO, REFRIGERAZIONE, SOLARE E SANITARIO - GEMELLARI FLANGIATI

Campo di temperatura del liquido pompato: da -10°C a +140°C - Massima temperatura ambiente: +40°C

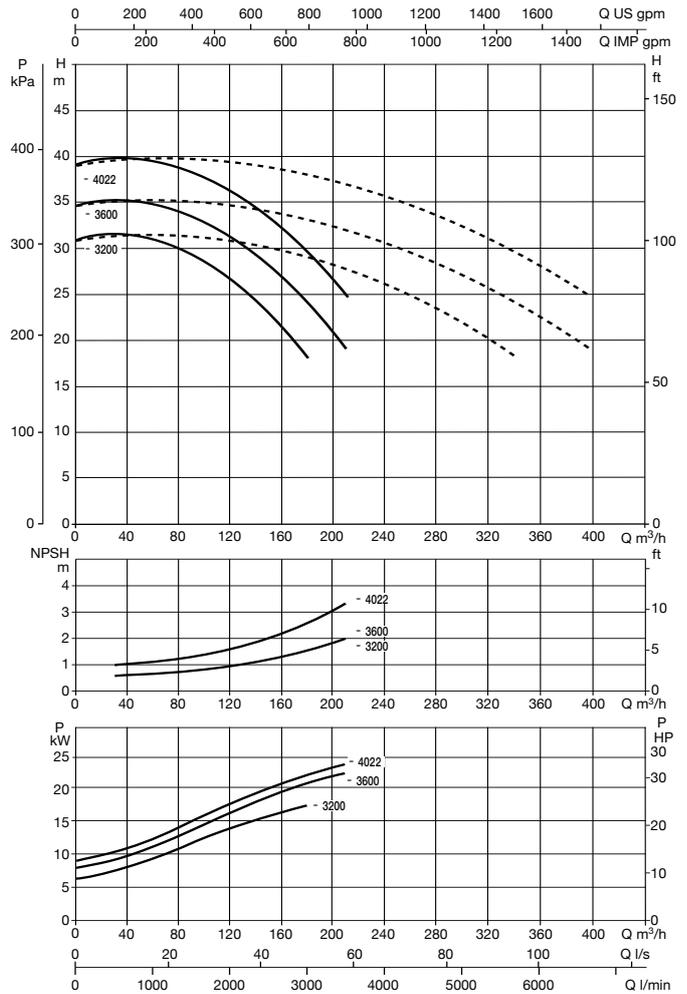
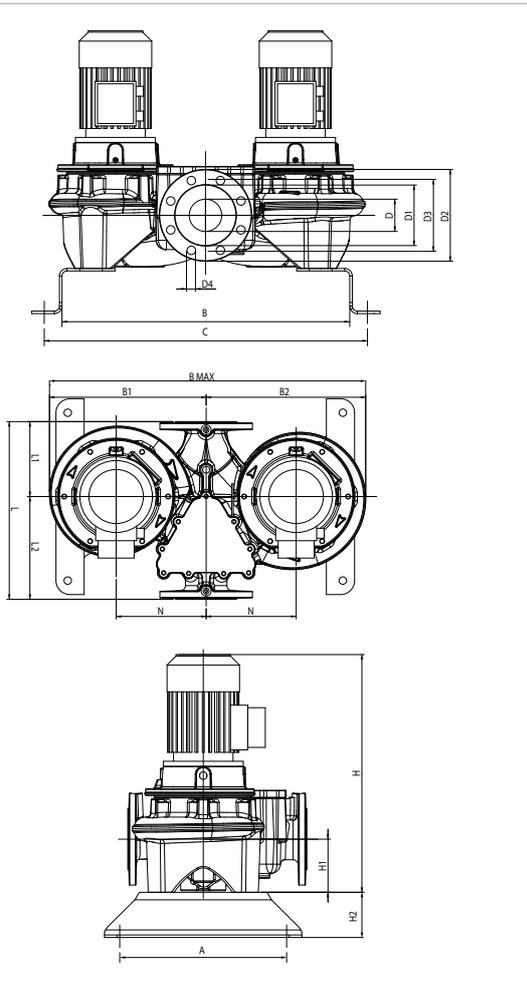

Le curve di prestazione sono basate su valori di viscosità cinematica = 1 mm<sup>2</sup>/s e densità pari a 1000 kg/m<sup>3</sup>. Tolleranza delle curve secondo ISO9906.

Per indice MEI fare riferimento ai dati idraulici della pompa singola

MODELLO	INTERASSE	ATTACCHI POMPA	DATI ELETTRICI						TIPO MOTORE	GRANDEZZA MOTORE	I st. A	
			ALIMENTAZ. 50 Hz	n r.p.m.	P1 MAX W	P2 NOMINALE		In A 400				
DCM-G 125-3200/A/BAQE/18,5	800	DN 125	3 x 400 V ~ 1	1471	17,9	18,50	25,00		33,4	IE3	MEC180M	268,6
DCM-G 125-3600/A/BAQE/22	800	DN 125	3 x 400 V ~ 1	1470	22,4	22,00	30,00		40,5	IE3	MEC180L	336,1
DCM-G 125-4022/A/BAQE/30	800	DN 125	3 x 400 V ~ 1	1478	26,5	30,00	40,00		53,5	IE3	MEC200L	460,1

\* È possibile l'avviamento a stella (Δ)

MODELLO	A	B	C	B1	B2	B max	D	D1	D2	D3	D4	n° fori	H	H1	H2	L	L1	L2	M	N	DIMENSIONI IMBALLO			VOL. (mc)	PESO Kg
																					L/A	L/B	H		
DCM-G 125-3200/A/BAQE/18,5	500	810	930	555	571	1126	125	185	250	210	14	8	1128	215	100	800	316	484	M16	300	800	1126	1128	1,02	888
DCM-G 125-3600/A/BAQE/22	500	810	930	555	571	1126	125	185	250	210	14		1166	215	100	800	316	484	M16	300	800	1126	1166	1,05	933
DCM-G 125-4022/A/BAQE/30	500	810	930	555	571	1126	125	185	250	210	14		1196	215	100	800	316	484	M16	300	800	1126	1186	1,07	1073

# DCM-G 150 4 POLI - ELETTROPOMPE IN LINEA PER IMPIANTI DI RISCALDAMENTO, CONDIZIONAMENTO, REFRIGERAZIONE, SOLARE E SANITARIO - GEMELLARI FLANGIATI

Campo di temperatura del liquido pompato: da -10°C a +140°C - Massima temperatura ambiente: +40°C

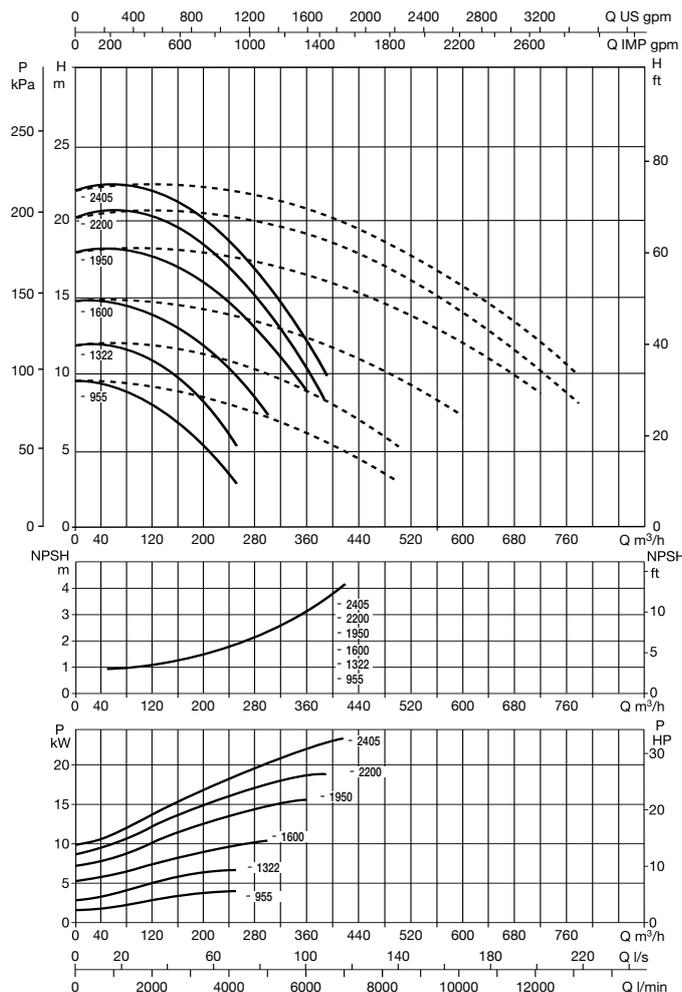
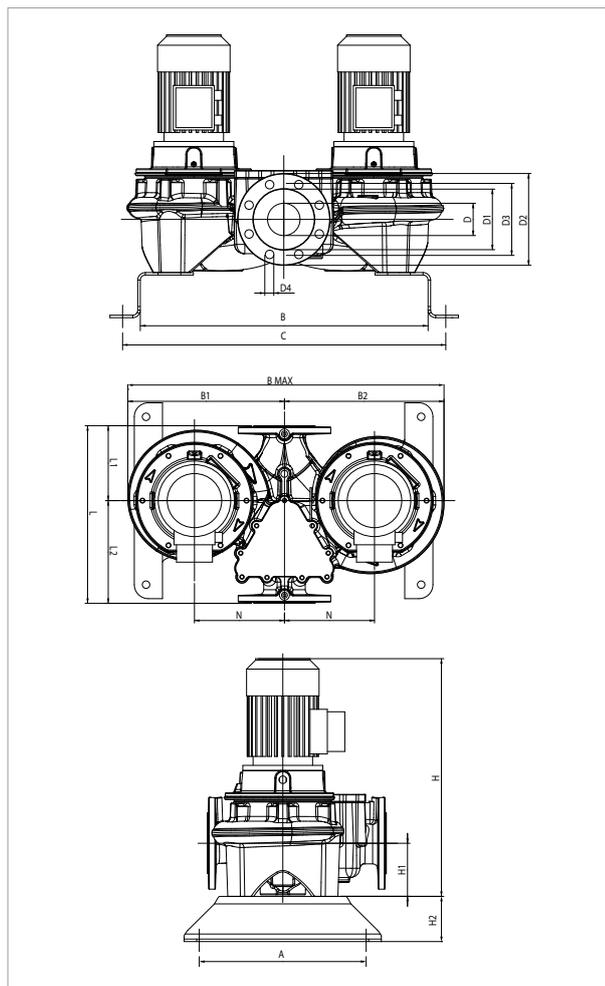

Le curve di prestazione sono basate su valori di viscosità cinematica = 1 mm<sup>2</sup>/s e densità pari a 1000 kg/m<sup>3</sup>. Tolleranza delle curve secondo ISO9906.

Per indice MEI fare riferimento ai dati idraulici della pompa singola

MODELLO	INTERASSE	ATTACCHI POMPA	DATI ELETTRICI								
			ALIMENTAZ. 50 Hz	n r.p.m.	P1 MAX W	P2 NOMINALE		In A 400	TIPO MOTORE	GRANDEZZA MOTORE	I st. A
DCM-G 150-955/A/BAQE/5,5	800	DN 150	3 x 400 V ~ 1	1462	7,5	5,50	7,50	10,6	MEC132S	IE2	84,5
DCM-G 150-1322/A/BAQE/7,5	800	DN 150	3 x 400 V ~ 1	1464	8,9	7,50	10,00	14,6	MEC132M	IE3	124,1
DCM-G 150-1600/A/BAQE/11	800	DN 150	3 x 400 V ~ 1	1473	13,0	11,00	15,00	20,5	MEC160M	IE3	172,2
DCM-G 150-1950/A/BAQE/15	800	DN 150	3 x 400 V ~ 1	1472	17,5	15,00	20,00	28	MEC160L	IE3	232,4
DCM-G 150-2200/A/BAQE/18,5	800	DN 150	3 x 400 V ~ 1	1472	21,1	18,50	25,00	33,4	MEC180M	IE3	268,6
DCM-G 150-2405/A/BAQE/22	800	DN 150	3 x 400 V ~ 1	1470	23,8	22,00	30,00	40,5	MEC180L	IE3	336,1

<sup>1</sup> È possibile l'avviamento a stella (Δ)

MODELLO	A	B	C	B1	B2	B max	D	D1	D2	D3	D4	n° fori	H	H1	H2	L	L1	L2	M	N	DIMENSIONI IMBALLO			VOL. (mc)	PESO Kg
																					L/A	L/B	H		
DCM-G 150-955/A/BAQE/5,5	500	805	925	550	580	1130	150	210	285	240	22	8	916	215	100	800	296	504	M16	300	800	1130	916	0,83	651
DCM-G 150-1322/A/BAQE/7,5	500	805	925	550	580	1130	150	210	285	240	22		963	215	100	800	296	504	M16	300	800	1130	966	0,86	662
DCM-G 150-1600/A/BAQE/11	500	805	925	550	580	1130	150	210	285	240	22		1061	215	100	800	296	504	M16	300	800	1130	1061	0,96	688
DCM-G 150-1950/A/BAQE/15	500	805	925	550	580	1130	150	210	285	240	22		1104	215	100	800	296	504	M16	300	800	1130	1116	1,01	788
DCM-G 150-2200/A/BAQE/18,5	500	805	925	550	580	1130	150	210	285	240	22		1136	215	100	800	296	504	M16	300	800	1130	1136	1,03	796
DCM-G 150-2405/A/BAQE/22	500	805	925	550	580	1130	150	210	285	240	22		1174	215	100	800	296	504	M16	300	800	1130	1174	1,06	930

# CP / CP-G / DCP / DCP-G

ELETTROPOMPE IN LINEA



## DATI TECNICI

**Campo di funzionamento:** da 3,6 a 420 m<sup>3</sup>/h con prevalenza fino a 102 metri

**Liquido pompato:** pulito, libero da sostanze solide o abrasive, non viscoso, non aggressivo, non cristallizzato e chimicamente neutro prossimo alle caratteristiche dell'acqua - percentuale massima di glicole 30 % (per diverse percentuali di glicole, si prega di contattare il Servizio di Assistenza Tecnica).

**Campo di temperatura del liquido:**  
da -10 °C a +130 °C per DN 40 - DN 50  
da -10 °C a +140 °C Per il resto della gamma

**Massima temperatura ambiente:** +40°C

**Massima pressione di esercizio:**

PN10 : per DN 40 - DN 50

PN16 : Resto della gamma

**Flangiatura:** PN 16.

**Esecuzioni speciali a richiesta:** Altre tensioni e/o frequenze

**Protezione:** IP 55

**Isolamento:** classe F

## APPLICAZIONI

Pompe di circolazione con bocche in linea, idonee in impianti di riscaldamento e condizionamento, refrigerazione e acqua calda ad uso sanitario. Disponibili in versione singola e gemellare.

## CARATTERISTICHE COSTRUTTIVE

Bocche di aspirazione e di mandata flangiate PN10 - PN 16 con fori filettati per manometri di controllo.

Corpo pompa e supporto motore in ghisa, girante in ghisa o tecnopolimero a seconda dei modelli.

Albero motore in acciaio inox.

Motore trifase, di tipo asincrono a ventilazione esterna, per la sua protezione si raccomanda l'uso di un telesalvamatore in accordo alle norme vigenti.

## MATERIALI

N°	PARTICOLARI *	MATERIALI
1	CORPO POMPA	GHISA 250 UNI ISO 185
3	SUPPORTO	GHISA 250 UNI ISO 185
4	GIRANTE	GHISA PER DN 65-80-100-125-150 / DCP Dn 40 - 50 / CP 40-3800T, CP 40-4700T, CP 40-5500T, CP 40-6200T, CP 50-4600T, CP 50-5100T, CP 50-5650T TECNOPOLIMERO B PER CP 40-1900T, CP 40-2300T, CP 40-2700T, CP 40-3500T, CP 50-2200T, CP 50-2600T, CP 50-3100T, CP 50/4100T
7	ALBERO CON ROTORE	ACCIAIO INOSSIDABILE AISI 304 X5 CrNiS 1809 UNI 6900/71
16	TENUTA MECCANICA	CARBONE/GRAFITE
28	GUARNIZIONE OR	GOMMA EPDM

\* A contatto con il liquido

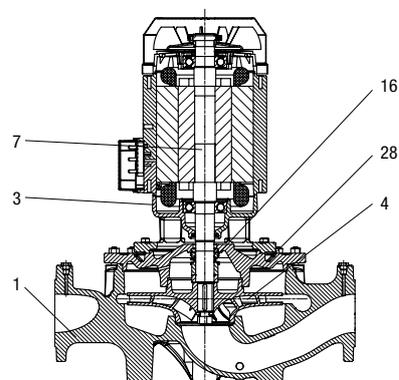

## – Indice di denominazione:

(esempio)

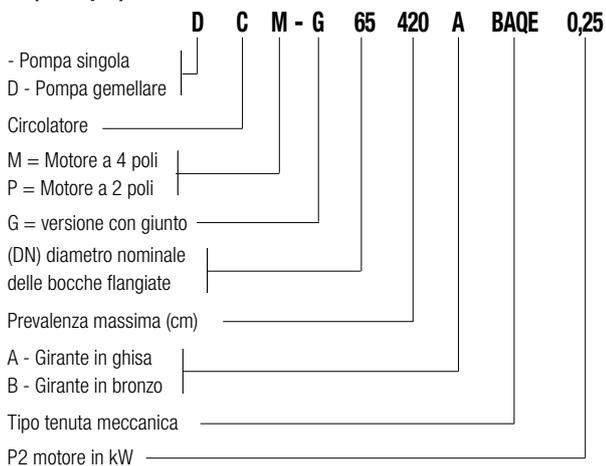

**Installazione: fissa orizzontale o verticale purché il motore sia posizionato sopra la pompa.**

Per potenze superiori agli 7,5 kW installazione solo verticale.

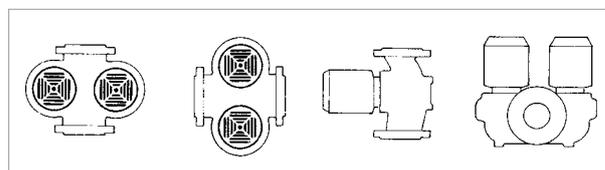
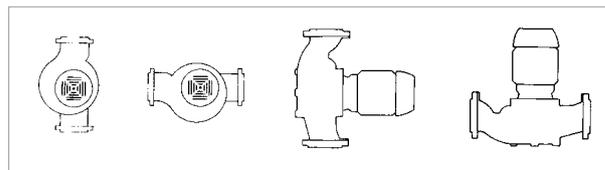

# ELETTROPOMPE IN LINEA

## ELETTROPOMPE IN LINEA PER IMPIANTI DI CIRCOLAZIONE

### CAMPO DELLE PRESTAZIONI

Le curve di prestazione sono basate su valori di viscosità cinematica = 1 mm<sup>2</sup>/s e densità pari a 1000 kg/m<sup>3</sup>. Tolleranza delle curve secondo ISO9906.

#### TABELLA GRAFICA DI SELEZIONE

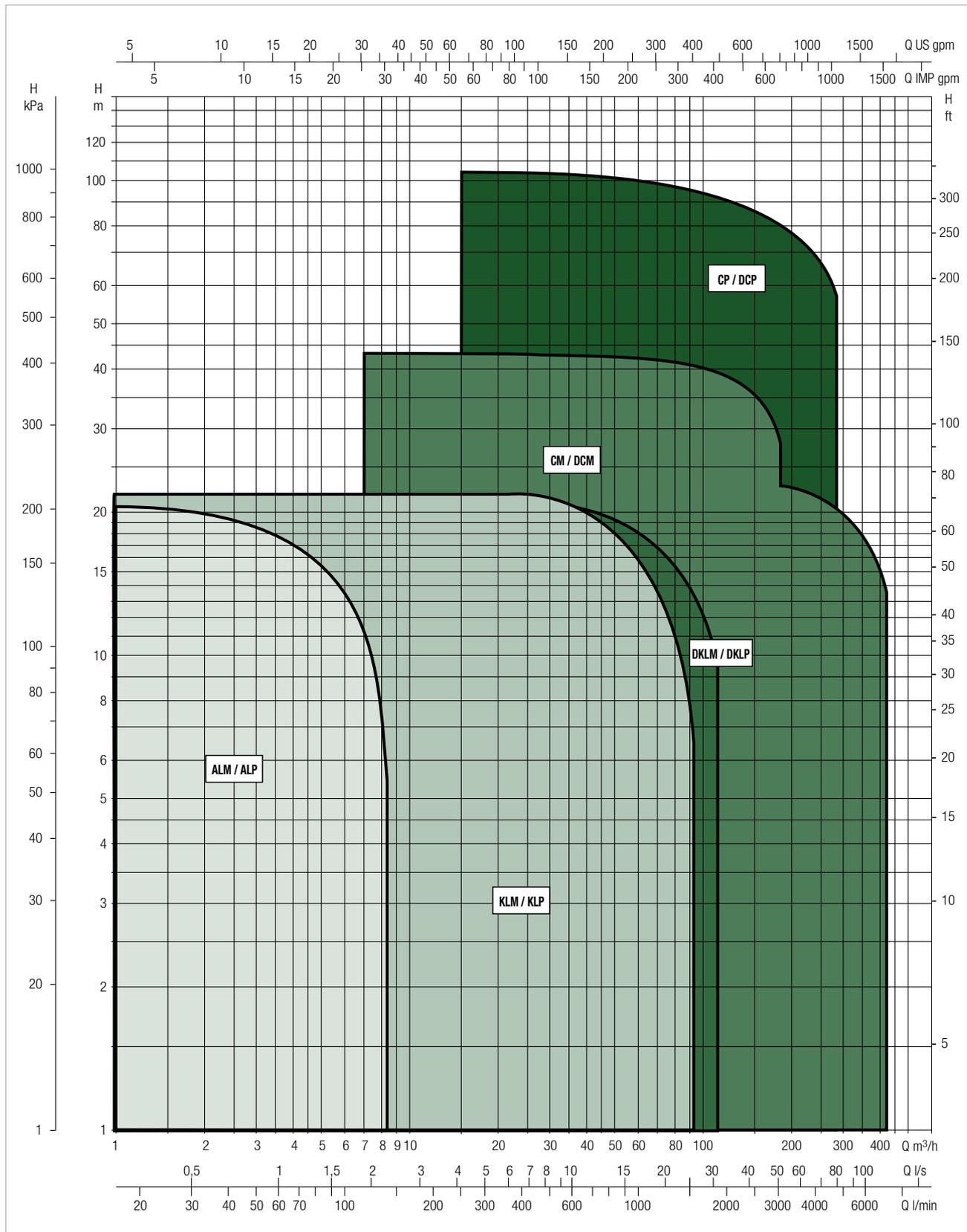

### TABELLA DI SELEZIONE - CP - 2 POLI

MODELLO	Q=m <sup>3</sup> h	0	3,6	4,8	6	12	18	24	30	36
	Q=l/min	0	60	80	100	200	300	400	500	600
CP 40/1900 T	H (m)	17,6	17,6	17,4	17	14				
CP 40/2300 T		21,8	21,8	21,3	21	18				
CP 40/2700 T		26,9	26,9	26,7	26,2	23,2				
CP 40/3500 T		34,8	34,9	34,7	34,2	31,7				
CP 40/3800 T					38	35	30			
CP 40/4700 T					47	44	39,5	35		
CP 40/5500 T					55	53	48	42		
CP 40/6200 T					62	59	54	49		

MODELLO	Q=m <sup>3</sup> h	0	3,6	4,8	6	12	18	24	30	36
	Q=l/min	0	60	80	100	200	300	400	500	600
CP 50/2200 T	H (m)				20	16,5	11			
CP 50/2600 T					25	22	16			
CP 50/3100 T					31	28,5	24			
CP 50/4100 T					40,7	38,5	34,5	27,7		
CP 50/4600 T							44	41,5	37	31
CP 50/5100 T							50	47,5	42,5	37
CP 50/5650 T							55,5	53	49	44

### TABELLA DI SELEZIONE - CP-G - 2 POLI

MODELLO	Q=m <sup>3</sup> h	0	6	12	18	24	30	36	42	48	54	60	66	72	78	84	90	102	114	120	150		
	Q=l/min	0	100	200	300	400	500	600	700	800	900	1000	1100	1200	1300	1400	1500	1700	1900	2000	2500		
CP-G 65-1470/A/BAQE/1,5	H (m)	14,7	14,5	14,3	13,8	13	11,8	10,5	8,6	7													
CP-G 65-1900/A/BAQE/2,2		19	18,7	18,4	17,8	17	15,9	14,6	13	11													
CP-G 65-2280/A/BAQE/3		22,8	22,5	22,3	22	21,2	20,2	19	17,4	15,5	13,5												
CP-G 65-2640/A/BAQE/4		26,4	26,2	26	25,6	25	24	23	21,5	19,5	17,5	15											
CP-G 65-3400/A/BAQE/5,5		34			34	33,5	32,5	31	29,5	27	24												
CP-G 65-4100/A/BAQE/7,5		41			41	41	40	39	37,5	35,5	33	30	26,5										
CP-G 65-4700/A/BAQE/11		47					45,5	45	44,3	43,3	42	40,8	39	37	35	32,3							
CP-G 65-5500/A/BAQE/15		55					56	55,5	54	53,5	52	51	49	47,5	45,5	43	41						
CP-G 65-6150/A/BAQE/18,5		61,5					62	62	61,5	60,5	59	58	56,5	55	53	51	48,5	43					
CP-G 65-7350/A/BAQE/22		73,5					75	74,5	73,8	73,5	71	68,5	67	65	62,5	60	57	49					
CP-G 65-9250/A/BAQE/30		92,5					94	94	94	93	91	89,4	87,5	85,6	83	81,5	78	72					

### TABELLA DI SELEZIONE - CP-G - 2 POLI

MODELLO	Q=m <sup>3</sup> h	0	6	12	18	24	30	36	42	48	54	60	66	72	78	84	90	102	114	120	150	
	Q=l/min	0	100	200	300	400	500	600	700	800	900	1000	1100	1200	1300	1400	1500	1700	1900	2000	2500	
CP-G 80-1400/A/BAQE/2,2	H (m)	14				13,8	13,3	12,9	12,5	12,1	11,4	10,8	10	9,2	8,3	7,5						
CP-G 80-1700/A/BAQE/3		17				16,5	16	15,5	15	14,5	13,7	13	12	11	10	9						
CP-G 80-2050/A/BAQE/4		20,5				20	19,5	19,1	18,5	18	17,5	16,5	15,8	14,8	14	12,5	11,5					
CP-G 80-2400/A/BAQE/5,5		24				23,6	23,5	23,2	22,8	22,2	21,5	21	20	19,1	18,5	17,5	16,5	13,4				
CP-G 80-2770/A/BAQE/7,5		27,7								27,5	27,3	27,1	26,7	25,8	25,6	24,9	24,5	23	21,2	20,1		
CP-G 80-3250/A/BAQE/11		32,5								32,2	32	31,8	31,3	30,2	30	29,2	28,7	27	24,8	23,6		
CP-G 80-4000/A/BAQE/15		40								40,2	40	39,8	39,5	39	38,5	38,2	37,5	36	34,5	33,5	26,9	
CP-G 80-5150/A/BAQE/18,5		51,5								52	52	51,5	50,5	50	49	48,5	47,5	45	42,5	41		
CP-G 80-5650/A/BAQE/22		56,5								58	58	57,5	57	56,5	56	55	54,5	53	51	49		
CP-G 80-6850/A/BAQE/30		68,5								70	70	70	68,5	69	68,8	68,5	67,5	66	64	63	57	
CP-G 80-8600/A/BAQE/37		86								83	82,5	82,5	82	81,5	81	80	79	76,5	73,5	72	60	
CP-G 80-9600/A/BAQE/45		96								92,5	92	92	91,5	91,5	91	90	89,5	87,5	85	83	72,5	
CP-G 80-10200/A/BAQE/55		102							101,6	101,5	101,3	101,1	100,7	100,3	99,7	99,1	98,3	97,4	95,4	92,9	91,5	83,2

MODELLO	Q = m <sup>3</sup> h	0	36	42	48	54	60	66	72	78	84	90	102	114	120	150	180	210	240	270	300	330	360	390	420	
	Q = l/min	0	600	700	800	900	1000	1100	1200	1300	1400	1500	1700	1900	2000	2500	3000	3500	4000	4500	5000	5500	6000	6500	7000	
CP-G 100-1600/A/BAQE/4	H (m)	16	15	14,6	14,2	13,7	13,3	12,8	12,3	11,7	11	10	9,3	8												
CP-G 100-1950/A/BAQE/5,5		19,5	19	18,9	18,7	18,4	18,1	17,5	17,2	16,9	16,5	15,8	14,5	13	12											
CP-G 100-2350/A/BAQE/7,5		23,5	23,1	23	22,8	22,6	22,5	22	21,6	21,1	20,7	20,2	19	17,5	14,8	12										
CP-G 100-2400/A/BAQE/11		24										22	21,4	20,4	20	17,4	16,8	12								
CP-G 100-3050/A/BAQE/15		30,5										29	28,4	27,5	27	24,5	21,3	18,3								
CP-G 100-3550/A/BAQE/18,5		35,5										34,3	33,6	32,6	32,3	29,8	26,8	23,6	20							
CP-G 100-3850/A/BAQE/22		38,5										37,2	36,8	36	35,8	33,5	30,8	27,5	24							
CP-G 100-4800/A/BAQE/30		48										48,5	48,2	47,5	47	44,7	41	36	29							
CP-G 100-5600/A/BAQE/37		56										58	57,5	57,2	57	55	52	48	43							
CP-G 100-6300/A/BAQE/45		63										65,5	65	64	63	61,9	58,9	55,5	50,6	44,2						
CP-G 100-8300/A/BAQE/55		83										83,7	83,7	83,7	83,2	80,7	77,3	72,8	66,4	59,5						

MODELLO	Q = m <sup>3</sup> h	0	36	42	48	54	60	66	72	78	84	90	102	114	120	150	180	210	240	270	300	330	360	390	420
	Q = l/min	0	600	700	800	900	1000	1100	1200	1300	1400	1500	1700	1900	2000	2500	3000	3500	4000	4500	5000	5500	6000	6500	7000
CP-G 125-4750/A/BAQE/37	H (m)	46,5													45	44	42	39	37	34,5	31	28			
CP-G 125-5300/A/BAQE/45		51,5													51	50	48,5	46	44	42	39	35	31,5		
CP-G 125-5800/A/BAQE/55		57,5													57	56	55	53	51	49	46	43	39	36	

### TABELLA DI SELEZIONE - DPC - 2 POLI

MODELLO	Q=m <sup>3</sup> h	6	7,5	9	10,5	12	13,5	15	18	21	24	27	30	36	42	48	54	60	75	90	105	120	135	
	Q=l/min	100	125	150	175	200	225	250	300	350	400	450	500	600	700	800	900	1000	1250	1500	1750	2000	2250	
DCP 40/1250 T	H (m)	12,5	11,5	10,5	9,5	8,1	6,8	5,2																
DCP 40/1650 T		16,5	15,5	14,5	13,5	12,3	11	9,5	6															
DCP 40/2050 T		20,5	20	19	18	17	16	15	11,5	7,5														
DCP 40/2450 T		24,5	24	23,5	23	22	21	20	16,5	13														

MODELLO	Q=m <sup>3</sup> h	6	7,5	9	10,5	12	13,5	15	18	21	24	27	30	36	42	48	54	60	75	90	105	120	135	
	Q=l/min	100	125	150	175	200	225	250	300	350	400	450	500	600	700	800	900	1000	1250	1500	1750	2000	2250	
DCP 50/1550 T	H (m)							15,5	15	14,1	13	11,8	10,5	7										
DCP 50/1900 T								19	18,5	17,5	16,5	15,5	14,5	10,5										
DCP 50/2450 T								24,5	24	23,5	23	22	20,5	17										
DCP 50/3000 T								30	29	28	26,5	25	23	18										
DCP 50/3650 T								36,5	35,5	34,5	33,5	32,5	31	27										

### TABELLA DI SELEZIONE - DPC-G - 2 POLI

MODELLO	Q=m <sup>3</sup> h	0	6	12	18	24	30	36	42	48	54	60	66	72	78	84	90	102
	Q=l/min	0	100	200	300	400	500	600	700	800	900	1000	1100	1200	1300	1400	1500	1700
DCP-G 65-1470/A/BAQE/1,5	H (m)	14,4	14,2	13,8	13,1	12,0	10,6	9,0	7,0	5,3								
DCP-G 65-1900/A/BAQE/2,2		18,6	18,3	17,8	16,9	15,7	14,2	12,5	10,5	8,3								
DCP-G 65-2280/A/BAQE/3		22,3			21,1	19,9	18,4	16,8	14,7	12,5	10,2							
DCP-G 65-2640/A/BAQE/4		25,9			24,6	23,7	22,2	20,7	18,8	16,4	14,0	11,4						
DCP-G 65-3400/A/BAQE/5,5		33,3			32,5	31,4	29,7	27,4	25,0	21,7	18,2							
DCP-G 65-4100/A/BAQE/7,5		40,2			39,6	39,0	37,4	35,7	33,4	30,7	27,5	23,9	20,1					
DCP-G 65-4700/A/BAQE/11		46,4					44,3	43,6	42,6	41,3	39,6	38,1	35,9	33,6	31,3			
DCP-G 65-5500/A/BAQE/15		54,3					54,7	53,9	52,1	51,2	49,4	48,0	45,6	43,7	41,3	38,4	36,1	
DCP-G 65-6150/A/BAQE/18,5		60,8					60,7	60,4	59,7	58,4	56,5	55,2	53,3	51,4	49,0	46,7	43,8	37,8
DCP-G 65-7350/A/BAQE/22		72,6					73,4	72,6	71,6	70,9	68,0	65,1	63,2	60,7	57,8	54,9	51,5	43,1
DCP-G 65-9250/A/BAQE/30		91,4					92,0	91,6	91,2	89,7	87,2	85,0	82,5	80,0	76,8	74,6	70,5	63,3



### TABELLA DI SELEZIONE - DCP-G - 2 POLI

MODELLO	Q=m³h	0	24	30	36	42	48	54	60	66	72	78	84	90	102	114	120	150	
	Q=l/min	0	400	500	600	700	800	900	1000	1100	1200	1300	1400	1500	1700	1900	2000	2500	
DCP-G 80-1400/A/BAQE/2,2	H (m)	13,7	14,3	13,7	13,0	12,3	11,4	10,3	9,1	7,8	6,5	5,2	4,0						
DCP-G 80-1700/A/BAQE/3		16,7	17,1	16,5	15,7	14,7	13,7	12,3	11,0	9,4	7,8	6,2	4,8						
DCP-G 80-2050/A/BAQE/4		20,1	20,8	20,1	19,5	18,4	17,4	16,2	14,6	13,1	11,3	9,7	7,7	6,1					
DCP-G 80-2400/A/BAQE/5,5		23,5	24,5	24,4	23,9	23,1	22,1	20,8	19,6	17,9	16,3	14,8	13,0	11,2	7,1				
DCP-G 80-2770/A/BAQE/7,5		27,1					26,6	26,0	25,3	24,3	22,8	21,9	20,5	19,3	16,2	13,0	11,3		
DCP-G 80-3250/A/BAQE/11		31,9					31,2	30,5	29,7	28,5	26,7	25,6	24,0	22,6	19,1	15,2	13,2		
DCP-G 80-4000/A/BAQE/15		39,2					39,7	39,1	38,5	37,7	36,7	35,6	34,6	33,2	30,1	26,9	25,1	15,1	
DCP-G 80-5150/A/BAQE/18,5		48,3					48,9	48,6	47,7	46,3	45,3	43,8	42,7	41,1	37,4	33,6	31,5		
DCP-G 80-5650/A/BAQE/22		53,0					54,5	54,2	53,2	52,3	51,2	50,1	48,4	47,2	44,0	40,3	37,7		
DCP-G 80-6850/A/BAQE/30		64,3					66,3	66,1	65,8	64,1	64,1	63,5	62,7	61,2	58,5	55,2	53,5	43,8	
DCP-G 80-8600/A/BAQE/37		86,4					85,3	84,9	85,1	84,7	84,3	83,8	82,9	81,9	79,3	76,2	74,6	61,8	
DCP-G 80-9600/A/BAQE/45		96,4					95,1	94,7	94,9	94,5	94,6	94,2	93,2	92,8	90,7	88,1	86,0	74,7	
DCP-G 80-10200/A/BAQE/55		102,4				103,9	104,1	104,1	104,1	103,9	103,6	103,1	102,6	101,8	101,0	98,9	96,3	94,8	85,7

MODELLO	Q=m³h	0	36	42	48	54	60	66	72	78	84	90	102	114	120	150	180	210	240	270	
	Q=l/min	0	600	700	800	900	1000	1100	1200	1300	1400	1500	1700	1900	2000	2500	3000	3500	4000	4500	
DCP-G 100-1600/A/BAQE/4	H (m)	16,0	15,8	15,2	14,5	13,6	12,8	11,8	10,8	9,6	8,4	7,3	5,1	3,0							
DCP-G 100-1950/A/BAQE/5,5		19,5	20,1	19,8	19,2	18,5	17,7	16,5	15,5	14,5	13,3	11,8	9,0	6,0	4,5						
DCP-G 100-2350/A/BAQE/7,5		23,5	24,5	24,4	24,0	23,6	23,1	22,2	21,4	20,4	19,4	18,3	15,7	12,9	11,7	4,5					
DCP-G 100-2400/A/BAQE/11		23,6											21,9	21,0	19,7	19,1	15,5	13,4	8,2		
DCP-G 100-3050/A/BAQE/15		30,0											28,9	27,9	26,5	25,8	21,8	17,0	12,5		
DCP-G 100-3550/A/BAQE/18,5		34,9											34,6	33,5	32,1	31,6	27,8	23,3	18,5	13,7	
DCP-G 100-3850/A/BAQE/22		37,9											37,2	36,8	36,0	35,8	33,5	30,8	27,5	24,0	
DCP-G 100-4800/A/BAQE/30		52,7											52,1	51,6	50,7	50,0	47,1	42,7	37,0	29,3	
DCP-G 100-5600/A/BAQE/37		61,5											62,4	61,6	61,0	60,7	57,9	54,1	49,3	43,5	
DCP-G 100-6300/A/BAQE/45		68,1											70,1	69,3	67,9	66,7	62,7	57,1	49,5		
DCP-G 100-8300/A/BAQE/55		77,8											79,0	79,0	79,0	78,5	76,1	72,7	68,2	61,8	55,0

MODELLO	Q=m³h	0	150	180	210	240	270	300	330	360	390	420	
	Q=l/min	0	2500	3000	3500	4000	4500	500	5500	6000	6500	7000	
DCP-G 125-4750/A/BAQE/37	H (m)	45,0	44,2	42,0	39,0	36,0	31,0	26,4	20,0	17,1			
DCP-G 125-5300/A/BAQE/45		49,6	50,5	50,0	48,0	43,5	39,0	34,1	29,0	24,0	19,3		
DCP-G 125-5800/A/BAQE/55		55,7	56,7	56,0	52,0	50,0	46,0	41,7	39,0	32,0	28,0	22,0	

# CP 40 2 POLI - ELETTOPOMPE IN LINEA PER IMPIANTI DI RISCALDAMENTO, CONDIZIONAMENTO, REFRIGERAZIONE, SOLARE E SANITARIO - SINGOLI FLANGIATI

Campo di temperatura del liquido pompato: da -10°C a +130°C - Massima temperatura ambiente: +40°C

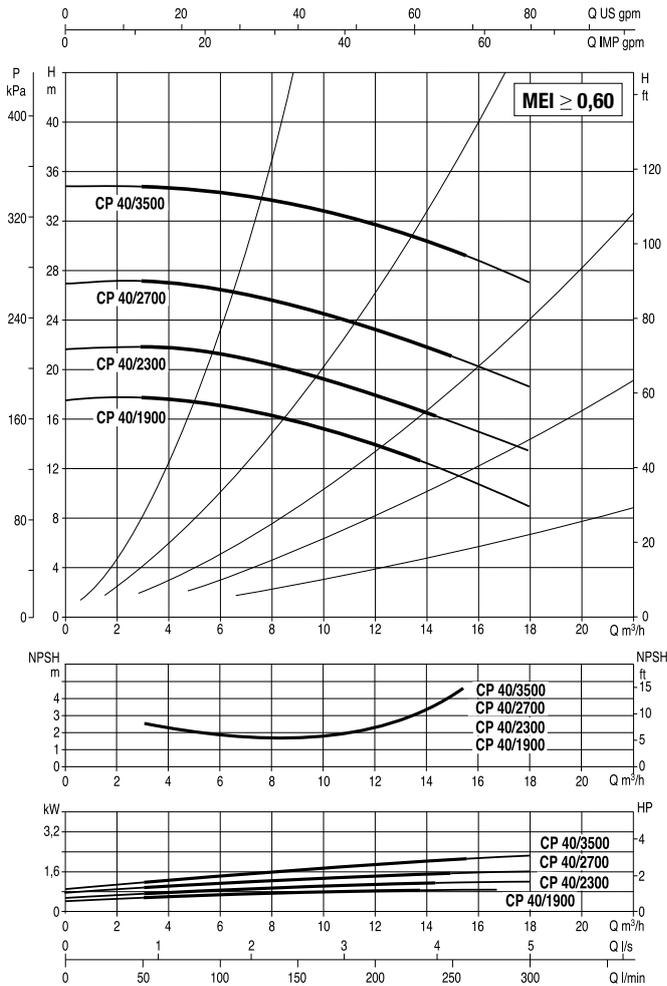
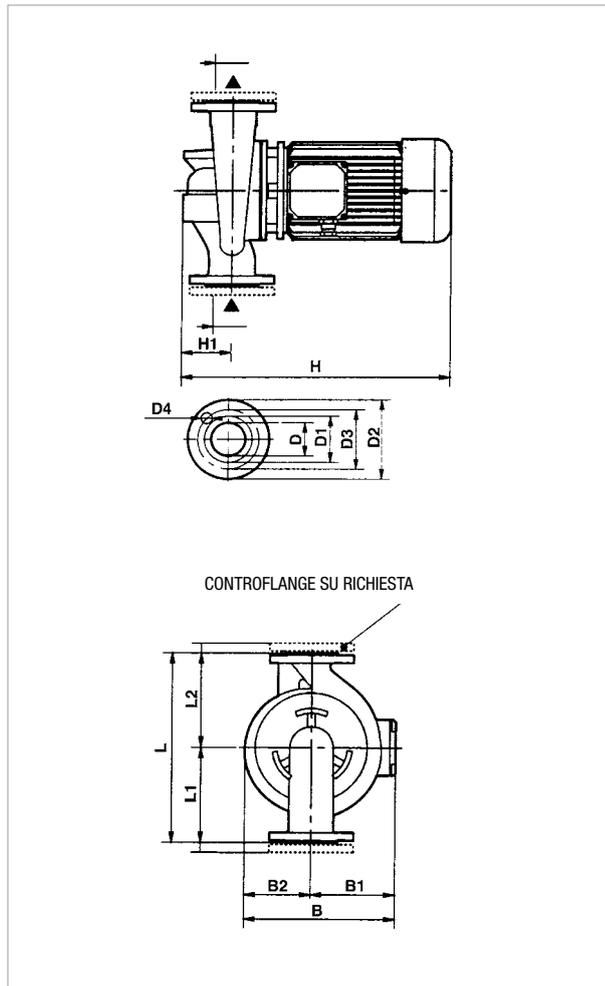

Le curve di prestazione sono basate su valori di viscosità cinematica = 1 mm<sup>2</sup>/s e densità pari a 1000 kg/m<sup>3</sup>. Tolleranza delle curve secondo ISO9906.

MODELLO	INTERASSE	ATTACCHI POMPA	DATI ELETTRICI							
			ALIMENTAZ. 50 Hz	n r.p.m.	P1 MAX W	P2 NOMINALE		In A		TIPO MOTORE
						kW	HP	230	400	
CP 40/1900 T	390	DN 40	3x230 - 400V ~	2910	1,1	0,75	1	5,4	3,1	IE2
CP 40/2300 T	390	DN 40	3x230 - 400V ~	2870	1,45	1,1	1,5	5,9	3,4	IE2
CP 40/2700 T	390	DN 40	3x230 - 400V ~	2850	1,89	1,5	2	7,1	4,1	IE2
CP 40/3500 T	390	DN 40	3x230 - 400V ~	2880	2,53	2,21	3	8,9	5,1	IE2

MODELLO	L	L1	L2	B	B1	B2	H	H1	D	D1	D2	D3	D4 n° fori	DIMENSIONI IMBALLO			VOLUME (mc)	PESO Kg
														L/A	L/B	H		
CP 40/1900 T	390	200	190	231	118	113	453	95	40 PN 16	88	150	110	4 Ø 14	680	330	580	0,13	41
CP 40/2300 T	390	200	190	231	118	113	453	95	40 PN 16	88	150	110		680	330	580	0,13	41
CP 40/2700 T	390	200	190	231	118	113	453	95	40 PN 16	88	150	110		680	330	580	0,13	39
CP 40/3500 T	390	200	190	231	118	113	453	95	40 PN 16	88	150	110		680	330	580	0,13	44

# CP 40 2 POLI - ELETTROPOMPE IN LINEA PER IMPIANTI DI RISCALDAMENTO, CONDIZIONAMENTO, REFRIGERAZIONE, SOLARE E SANITARIO - SINGOLI FLANGIATI

Campo di temperatura del liquido pompato: da -10°C a +130°C - Massima temperatura ambiente: +40°C

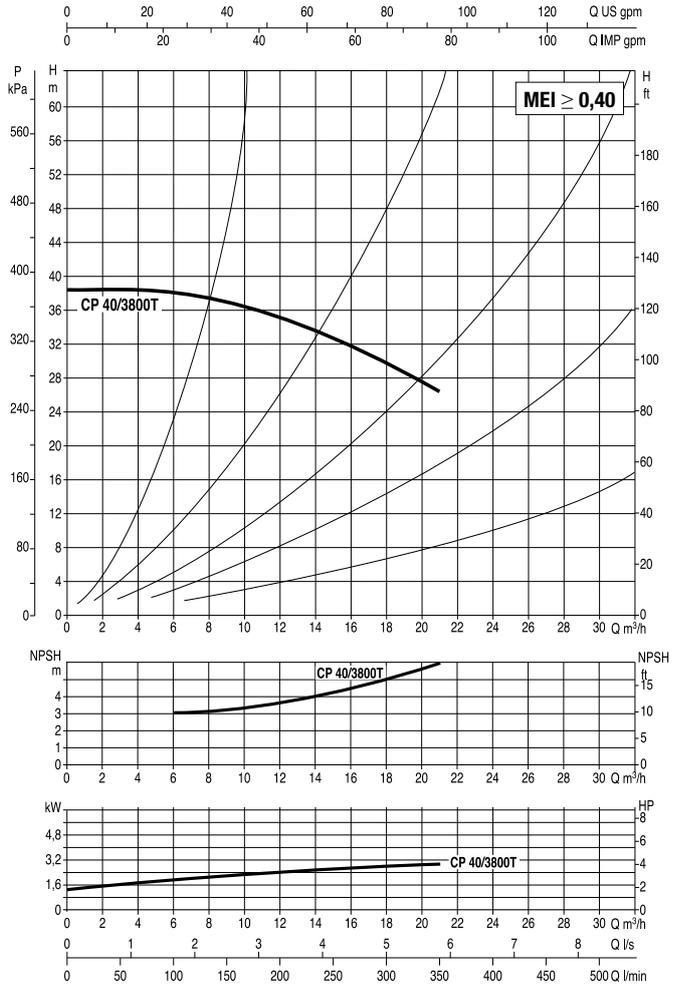
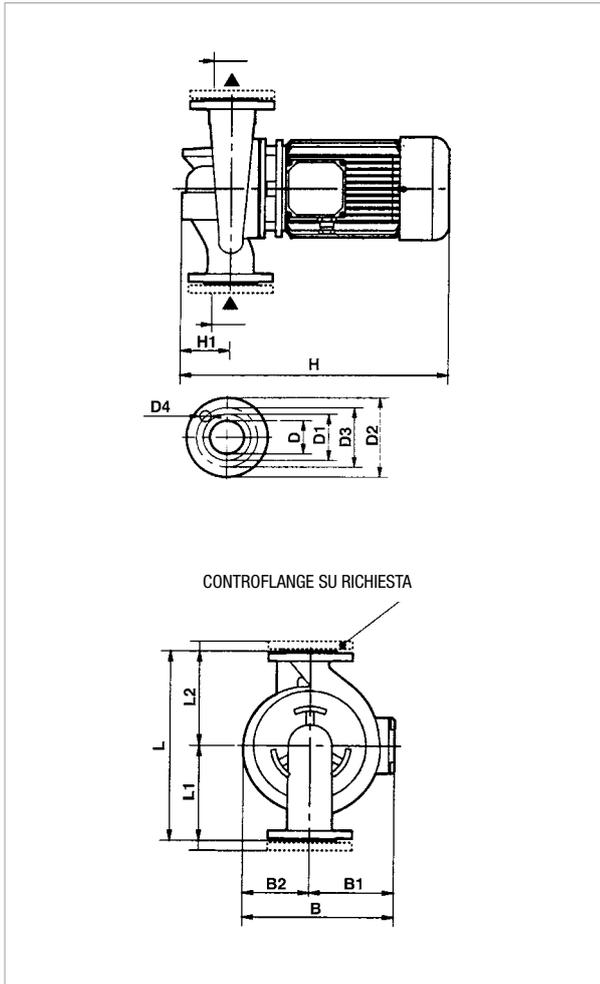

Le curve di prestazione sono basate su valori di viscosità cinematica = 1 mm<sup>2</sup>/s e densità pari a 1000 kg/m<sup>3</sup>. Tolleranza delle curve secondo ISO9906.

MODELLO	INTERASSE	ATTACCHI POMPA	DATI ELETTRICI							
			ALIMENTAZ. 50 Hz	n r.p.m.	P1 MAX W	P2 NOMINALE		In A		TIPO MOTORE
						kW	HP	230	400	
CP 40/3800 T	380	DN 40	3 x 230 - 400 V ~	2900	3,54	3	4	10,2	5,9	IE2

MODELLO	L	L1	L2	B	B1	B2	H	H1	D	D1	D2	D3	D4 n° fori	DIMENSIONI IMBALLO			VOLUME (mc)	PESO Kg
														L/A	L/B	H		
CP 40/3800 T	320	170	150	257	149	108	485	100	40 PN 6	88	150	110	4 Ø 14	450	270	465	0,4	37

# CP 40 2 POLI - ELETTROPOMPE IN LINEA PER IMPIANTI DI RISCALDAMENTO, CONDIZIONAMENTO, REFRIGERAZIONE, SOLARE E SANITARIO - SINGOLI FLANGIATI

Campo di temperatura del liquido pompato: da -10°C a +130°C - Massima temperatura ambiente: +40°C

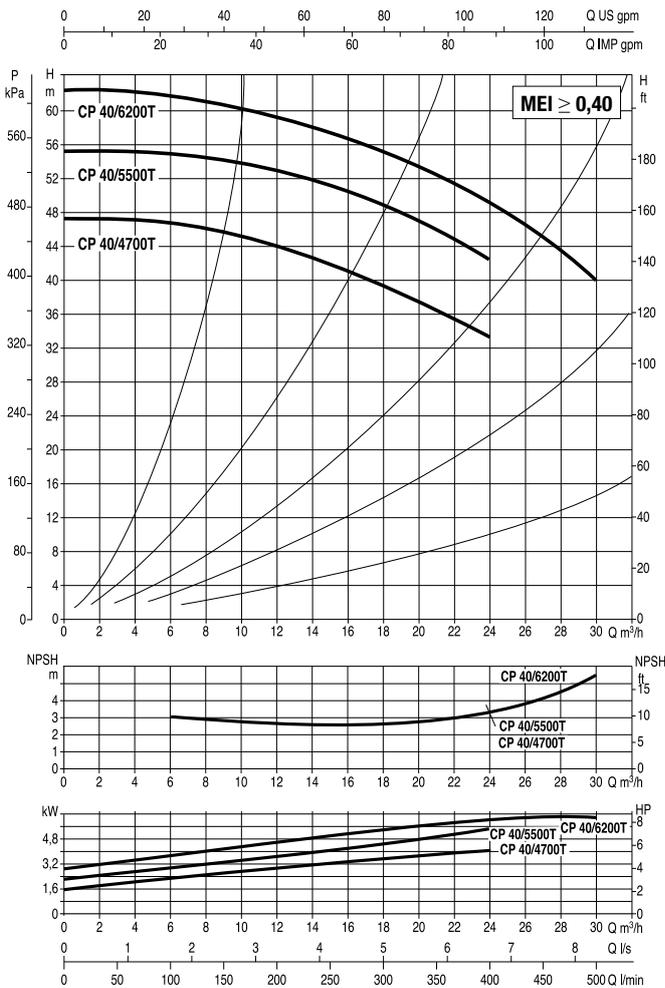
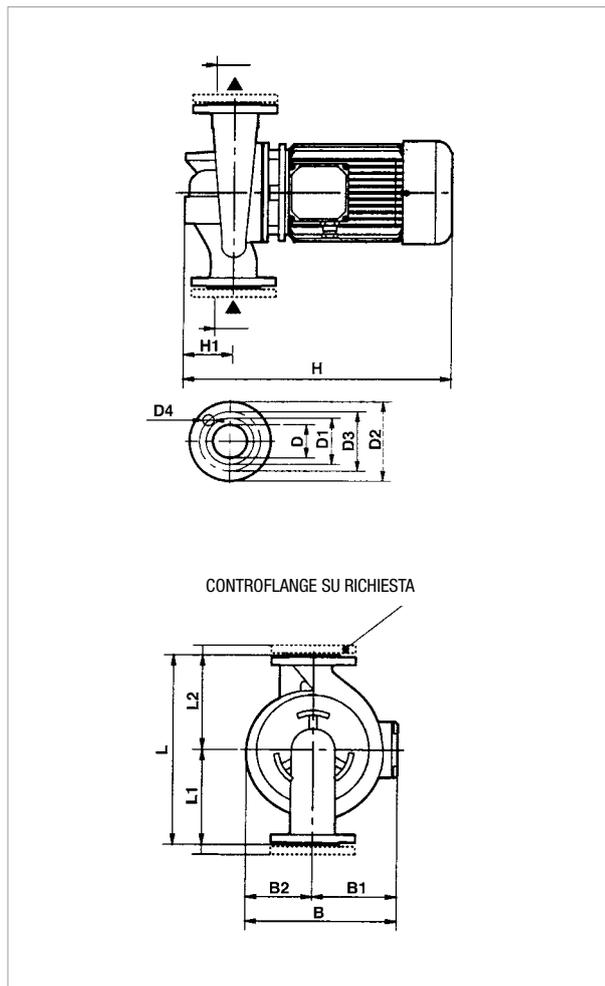

Le curve di prestazione sono basate su valori di viscosità cinematica = 1 mm<sup>2</sup>/s e densità pari a 1000 kg/m<sup>3</sup>. Tolleranza delle curve secondo ISO9906.

MODELLO	INTERASSE	ATTACCHI POMPA	DATI ELETTRICI							
			ALIMENTAZ. 50 Hz	n r.p.m.	P1 MAX W	P2 NOMINALE		In A		TIPO MOTORE
						kW	HP	230	400	
CP 40/4700 T	380	DN 40	3 x 230 - 400 V ~	2900	4,87	4	5,5	13,5	7,8	IE2
CP 40/5500 T	425	DN 40	3 x 400 V ~ <sup>1</sup>	2900	6,57	5,5	7,5	10,6		IE2
CP 40/6200 T	425	DN 40	3 x 400 V ~ <sup>1</sup>	2900	9,18	7,5	10	14,4		IE3

<sup>1</sup> È possibile l'avviamento a stella (Δ)

MODELLO	L	L1	L2	B	B1	B2	H	H1	D	D1	D2	D3	D4 n° fori	DIMENSIONI IMBALLO			VOLUME (mc)	PESO Kg
														L/A	L/B	H		
CP 40/4700 T	380	200	180	286	159	127	535	100	40 PN 6	88	150	110	4 Ø 14	450	270	465	0,4	50
CP 40/5500 T	380	200	180	286	159	127	535	100	40 PN 6	88	150	110		450	270	465	0,4	55
CP 40/6200 T	380	200	180	286	159	127	535	100	40 PN 6	88	150	110		450	270	465	0,4	56

# CP 50 2 POLI - ELETTROPOMPE IN LINEA PER IMPIANTI DI RISCALDAMENTO, CONDIZIONAMENTO, REFRIGERAZIONE, SOLARE E SANITARIO - SINGOLI FLANGIATI

Campo di temperatura del liquido pompato: da -10°C a +140°C - Massima temperatura ambiente: +40°C

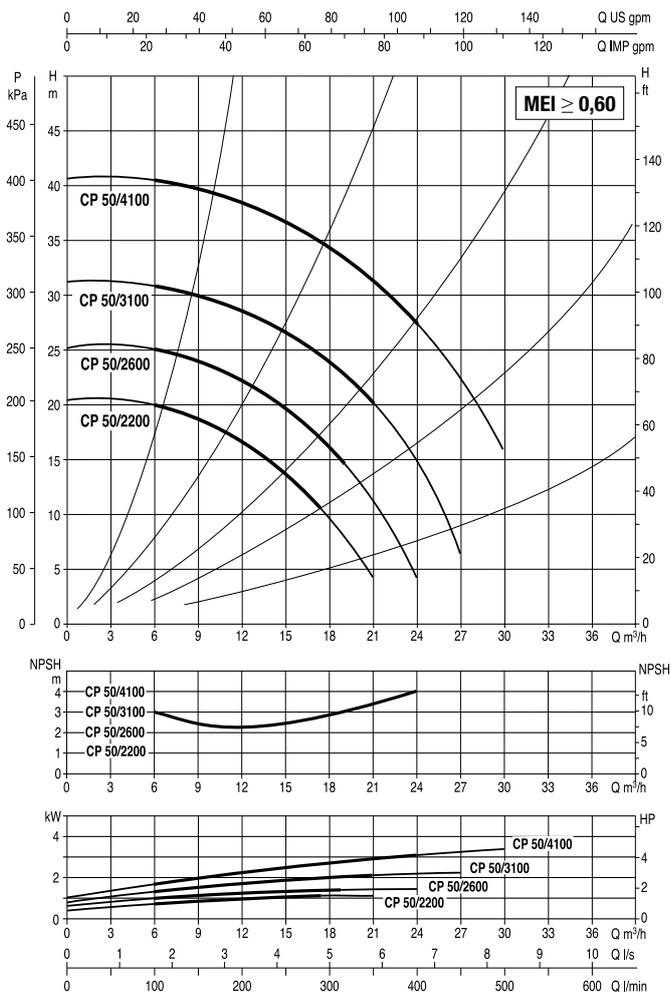
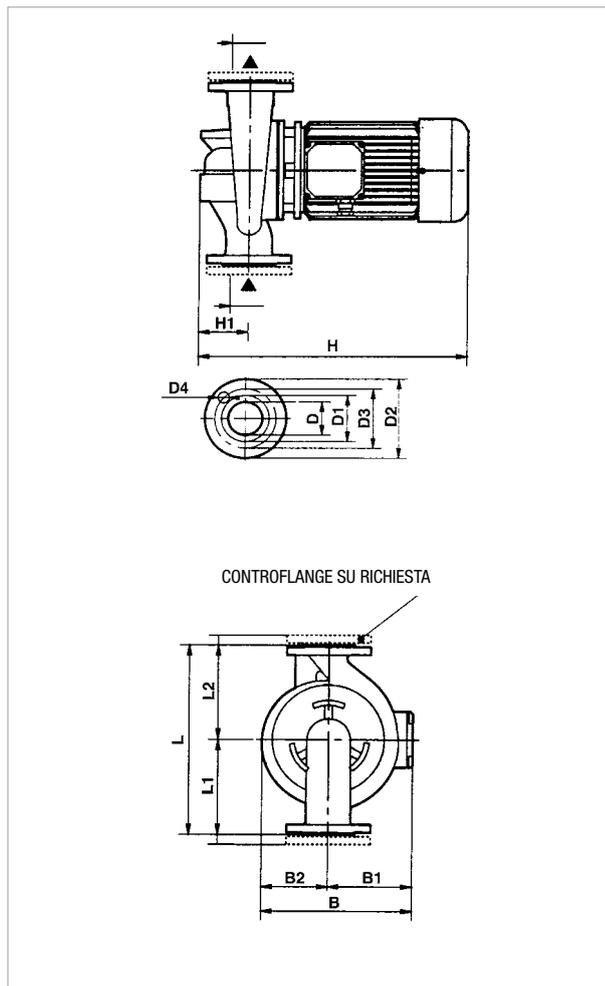

Le curve di prestazione sono basate su valori di viscosità cinematica = 1 mm<sup>2</sup>/s e densità pari a 1000 kg/m<sup>3</sup>. Tolleranza delle curve secondo ISO9906.

MODELLO	INTERASSE	ATTACCHI POMPA	DATI ELETTRICI							
			ALIMENTAZ. 50 Hz	n r.p.m.	P1 MAX W	P2 NOMINALE		In A		TIPO MOTORE
						kW	HP	230	400	
CP 50/2200 T	425	DN 50	3 x 230 - 400 V ~	2870	1,42	1,1	1,5	5,8	3,4	IE2
CP 50/2600 T	425	DN 50	3 x 230 - 400 V ~	2860	1,89	1,5	2	6,9	4,0	IE2
CP 50/3100 T	400	DN 50	3 x 230 - 400 V ~	2870	2,51	2,2	3	8,7	5,0	IE2
CP 50/4100 T	400	DN 50	3 x 230 - 400 V ~	2910	3,8	4	5,5	11,6	6,7	IE2

MODELLO	L	L1	L2	B	B1	B2	H	H1	D	D1	D2	D3	D4 n° fori	DIMENSIONI IMBALLO			VOLUME (mc)	PESO Kg
														L/A	L/B	H		
CP 50/2200 T	425	225	200	233	120	113	463	105	50 PN 16	102	165	125	4 Ø 18	680	330	580	0,13	40
CP 50/2600 T	425	225	200	233	120	113	463	105	50 PN 16	102	165	125		680	330	580	0,13	41
CP 50/3100 T	425	225	200	233	120	113	537	105	50 PN 16	102	165	125		680	330	580	0,13	46
CP 50/4100 T	425	225	200	233	120	113	537	105	50 PN 16	102	165	125		680	330	580	0,13	54

# CP 50 2 POLI - ELETTROPOMPE IN LINEA PER IMPIANTI DI RISCALDAMENTO, CONDIZIONAMENTO, REFRIGERAZIONE, SOLARE E SANITARIO - SINGOLI FLANGIATI

Campo di temperatura del liquido pompato: da -10°C a +140°C - Massima temperatura ambiente: +40°C

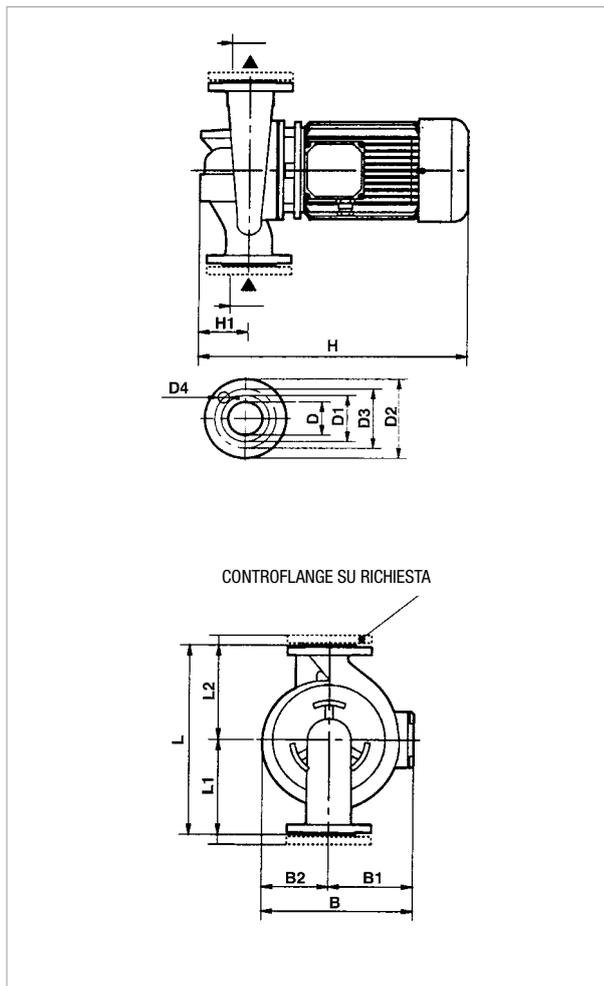

Le curve di prestazione sono basate su valori di viscosità cinematica = 1 mm<sup>2</sup>/s e densità pari a 1000 kg/m<sup>3</sup>. Tolleranza delle curve secondo ISO9906.

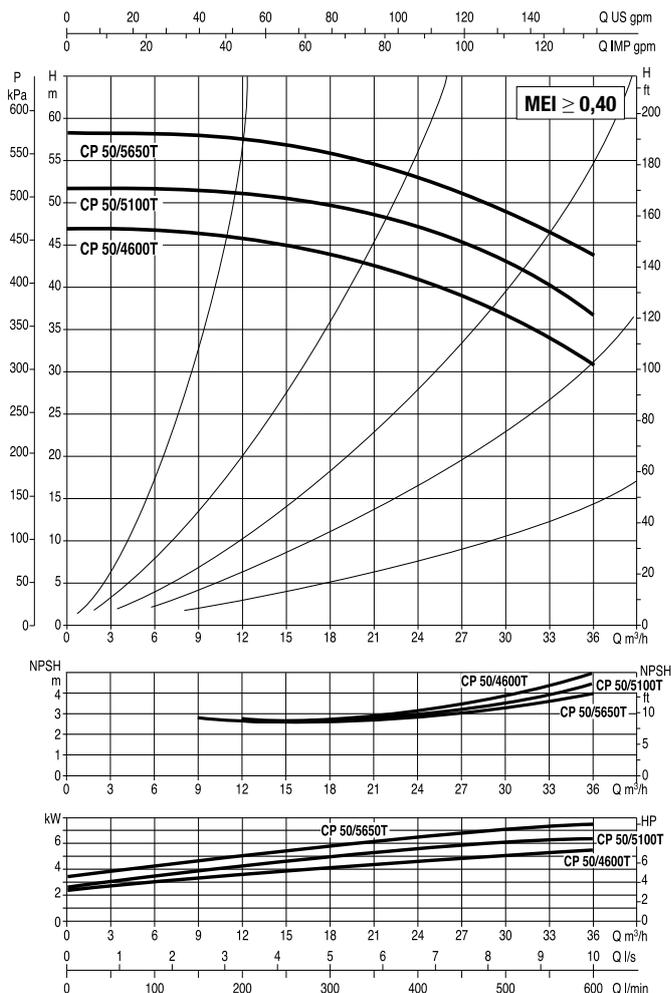

MODELLO	INTERASSE	ATTACCHI POMPA	DATI ELETTRICI						
			ALIMENTAZ. 50 Hz	n r.p.m.	P1 MAX W	P2 NOMINALE		In A 400	TIPO MOTORE
						kW	HP		
CP 50/4600 T	360	DN 50	3 x 400 V ~ 1	2900	6,57	5,5	7,5	10,6	IE2
CP 50/5100 T	360	DN 50	3 x 400 V ~ 1	2900	9,18	7,5	10	14,4	IE3
CP 50/5650 T	360	DN 50	3 x 400 V ~ 1	2900	9,18	7,5	10	14,4	IE3

<sup>1</sup> È possibile l'avviamento a stella (Δ)

MODELLO	L	L1	L2	B	B1	B2	H	H1	D	D1	D2	D3	D4 n° fori	DIMENSIONI IMBALLO			VOLUME (mc)	PESO Kg
														L/A	L/B	H		
CP 50/4600 T	400	220	180	290	159	131	545	110	50 PN 10	102	165	125	4 Ø 18	520	320	535	0,6	56
CP 50/5100 T	400	220	180	290	159	131	545	110	50 PN 10	102	165	125		520	320	535	0,6	57
CP 50/5650 T	400	220	180	290	159	131	545	110	50 PN 10	102	165	125		520	320	535	0,6	64

# CP-G 65 2 POLI - ELETTROPOMPE IN LINEA PER IMPIANTI DI RISCALDAMENTO, CONDIZIONAMENTO, REFRIGERAZIONE, SOLARE E SANITARIO - SINGOLI FLANGIATI

Campo di temperatura del liquido pompato: da -10°C a +140°C - Massima temperatura ambiente: +40°C

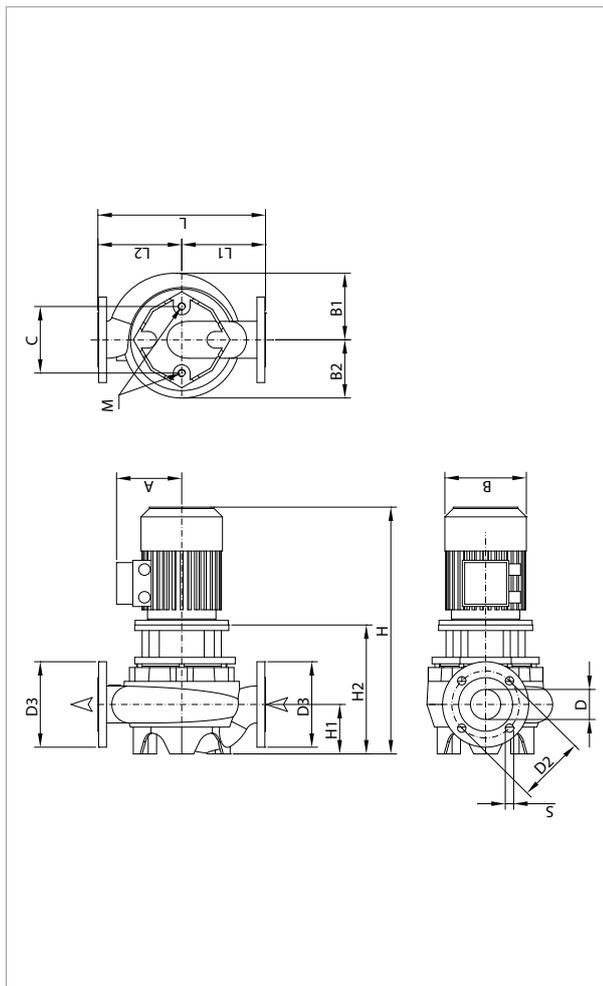

Le curve di prestazione sono basate su valori di viscosità cinematica = 1 mm<sup>2</sup>/s e densità pari a 1000 kg/m<sup>3</sup>. Tolleranza delle curve secondo ISO9906.

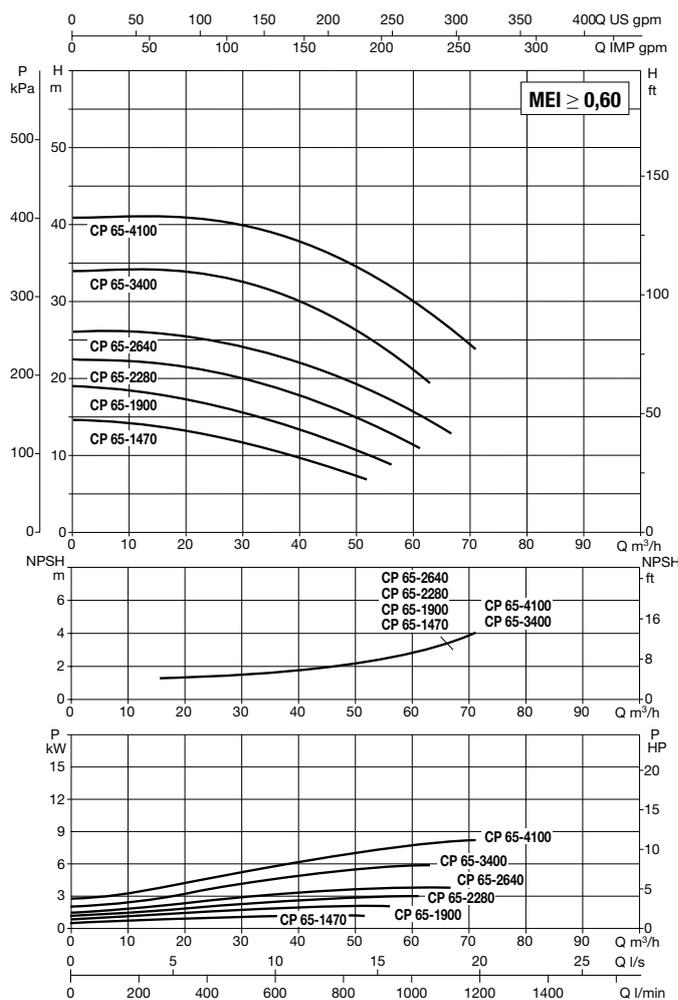

MODELLO	INTERASSE	ATTACCHI POMPA	DATI ELETTRICI										
			ALIMENTAZ. 50 Hz	n r.p.m.	P1 MAX W	P2 NOMINALE		In A		TIPO MOTORE	GRANDEZZA MOTORE	I st. A	
						kW	HP	230	400				
CP-G 65-1470/A/BAQE/1,5	360	DN 65	3x230-400 V ~	2883	1,9	1,50	2,00	5,8	3,3	IE2	MEC 90S	51,3/29,6	
CP-G 65-1900/A/BAQE/2,2	360	DN 65	3x230-400 V ~	2872	3,1	2,20	3,00	8,2	4,7	IE2	MEC 90L	68,4/39,5	
CP-G 65-2280/A/BAQE/3	360	DN 65	3 x 400 V ~ <sup>1</sup>	2882	3,4	3,00	4,00		5,8	IE2	MEC 100L	52,2	
CP-G 65-2640/A/BAQE/4	360	DN 65	3 x 400 V ~ <sup>1</sup>	2910	4,7	4,00	5,50		8,0	IE2	MEC 112M	73,6	
CP-G 65-3400/A/BAQE/5,5	360	DN 65	3 x 400 V ~ <sup>1</sup>	2913	6,6	5,50	7,50		10,4	IE2	MEC 132S	80,8	
CP-G 65-4100/A/BAQE/7,5	360	DN 65	3 x 400 V ~ <sup>1</sup>	2900	8,6	7,50	10,00		13,4	IE3	MEC 132S	113,9	

<sup>1</sup> È possibile l'avviamento a stella (Δ)

MODELLO	A	B1	B2	C	D	D2	D3	S	n° fori	H	H1	H2	L	L1	L2	M	DIMENSIONI IMBALLO			VOLUME (mc)	PESO Kg
																	L/A	L/B	H		
CP-G 65-1470/A/BAQE/1,5	160	144	126	144	65	145	185	18	4	574	107	279	360	180	180	M16	680	430	834	0,244	65
CP-G 65-1900/A/BAQE/2,2	160	144	126	144	65	145	185	18		614	107	279	360	180	180	M16	680	430	834	0,244	68
CP-G 65-2280/A/BAQE/3	180	144	126	144	65	145	185	18		632	107	307	360	180	180	M16	680	430	834	0,244	77
CP-G 65-2640/A/BAQE/4	190	144	126	144	65	145	185	18		717	107	307	360	180	180	M16	680	430	1084	0,317	92
CP-G 65-3400/A/BAQE/5,5	210	151	151	144	65	145	185	18		736	107	346	360	180	180	M16	680	430	1084	0,317	111
CP-G 65-4100/A/BAQE/7,5	188	151	151	144	65	145	185	18		783	107	346	360	180	180	M16	680	430	1084	0,317	87

# CP-G 65 2 POLI - ELETTROPOMPE IN LINEA PER IMPIANTI DI RISCALDAMENTO, CONDIZIONAMENTO, REFRIGERAZIONE, SOLARE E SANITARIO - SINGOLI FLANGIATI

Campo di temperatura del liquido pompato: da -10°C a +140°C - Massima temperatura ambiente: +40°C

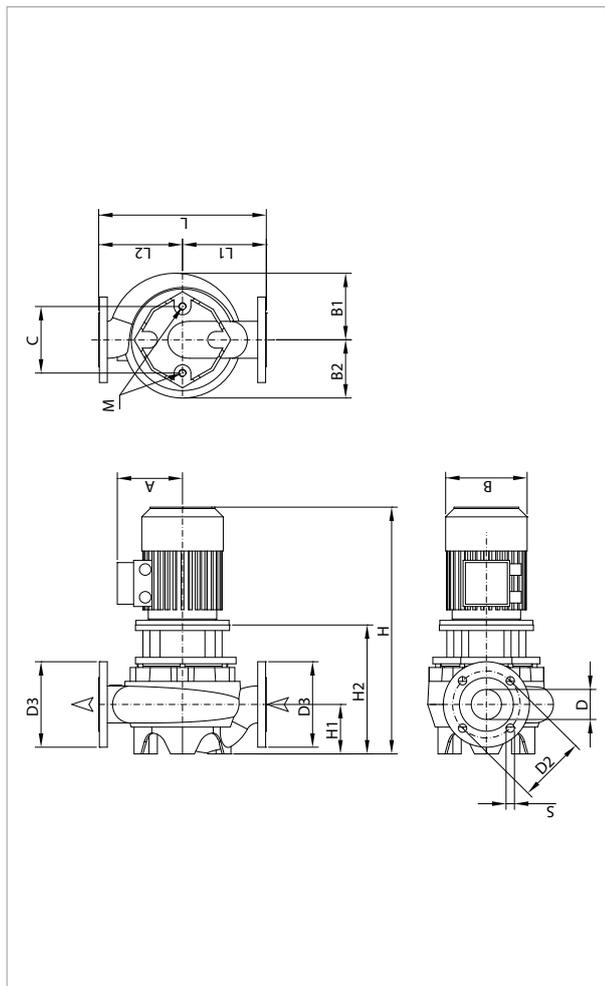

Le curve di prestazione sono basate su valori di viscosità cinematica = 1 mm<sup>2</sup>/s e densità pari a 1000 kg/m<sup>3</sup>. Tolleranza delle curve secondo ISO9906.

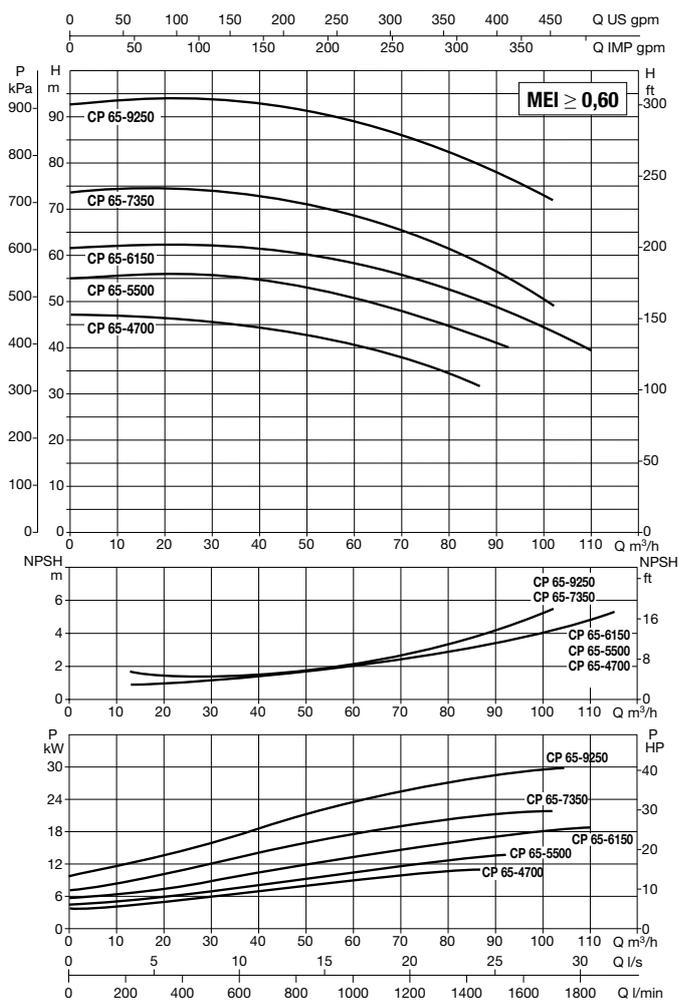

MODELLO	INTERASSE	ATTACCHI POMPA	DATI ELETTRICI									
			ALIMENTAZ. 50 Hz	n r.p.m.	P1 MAX W	P2 NOMINALE		In A 400	TIPO MOTORE	GRANDEZZA MOTORE	I st. A	
							KW	HP				
CP-G 65-4700/A/BAQE/11	475	DN 65	3 x 400 V ~ <sup>1</sup>	2940	14,1	11,00	15,00	19,4	IE3	MEC 160M	147,4	
CP-G 65-5500/A/BAQE/15	475	DN 65	3 x 400 V ~ <sup>1</sup>	2943	17,2	15,00	20,00	26,5	IE3	MEC 160M	204	
CP-G 65-6150/A/BAQE/18,5	475	DN 65	3 x 400 V ~ <sup>1</sup>	2947	21,8	18,50	25,00	32	IE3	MEC 160L	262,4	
CP-G 65-7350/A/BAQE/22	475	DN 65	3 x 400 V ~ <sup>1</sup>	2961	24,1	22,00	30,00	38	IE3	MEC 180M	330,6	
CP-G 65-9250/A/BAQE/30	475	DN 65	3 x 400 V ~ <sup>1</sup>	2950	32,5	30,00	40,00	52	IE3	MEC 200L	468	

<sup>1</sup> È possibile l'avviamento a stella (Δ)

MODELLO	A	B1	B2	C	D	D2	D3	S	n° fori	H	H1	H2	L	L1	L2	M	DIMENSIONI IMBALLO			VOLUME (mc)	PESO Kg
																	L/A	L/B	H		
CP-G 65-4700/A/BAQE/11	242	180	176	144	65	145	185	18	4	893	215	388	475	237,5	237,5	M16	1200	720	720	0,622	198
CP-G 65-5500/A/BAQE/15	242	180	176	144	65	145	185	18		893	215	388	475	237,5	237,5	M16	1200	720	720	0,622	194
CP-G 65-6150/A/BAQE/18,5	242	180	176	144	65	145	185	18		937	215	388	475	237,5	237,5	M16	1200	720	720	0,622	198
CP-G 65-7350/A/BAQE/22	260	190	190	144	65	145	185	18		968	215	388	475	237,5	237,5	M16	1200	720	720	0,622	232
CP-G 65-9250/A/BAQE/30	292	210	210	144	65	145	185	18		1058	215	388	475	237,5	237,5	M16	1200	720	720	0,622	310



# CP-G 80 2 POLI - Elettropompe in linea per impianti di riscaldamento, condizionamento, refrigerazione, solare e sanitario - singoli flangiati

Campo di temperatura del liquido pompato: da -10°C a +140°C - Massima temperatura ambiente: +40°C

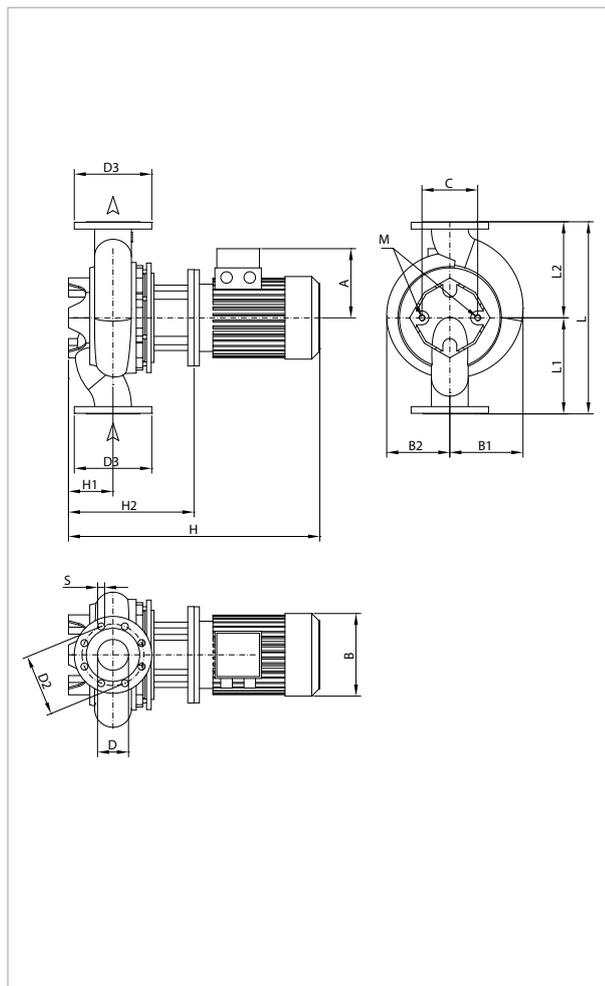

Le curve di prestazione sono basate su valori di viscosità cinematica = 1 mm<sup>2</sup>/s e densità pari a 1000 kg/m<sup>3</sup>. Tolleranza delle curve secondo ISO9906.

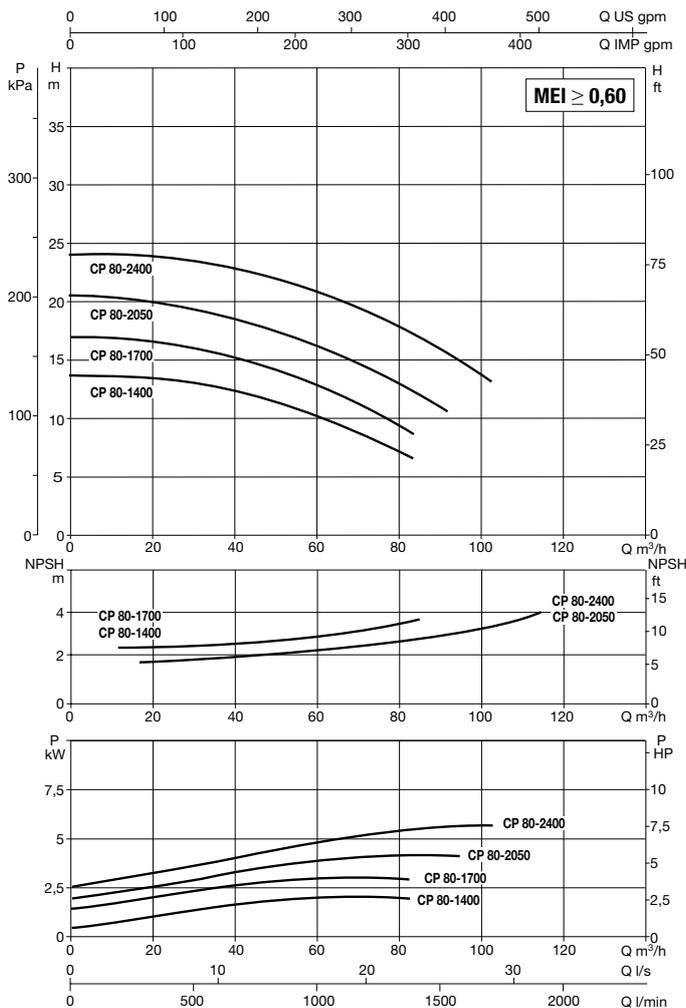

POMPE IN LINEA

MODELLO	INTERASSE	ATTACCHI POMPA	DATI ELETTRICI									
			ALIMENTAZ. 50 Hz	n r.p.m.	P1 MAX W	P2 NOMINALE		In A		TIPO MOTORE	GRANDEZZA MOTORE	I st. A
CP-G 80-1400/A/BAQE/2,2	360	DN 80	3x230-400 V ~	2874	3,0	2,20	3,00	8,2	4,7	IE2	MEC 90L	68,4/39,5
CP-G 80-1700/A/BAQE/3	360	DN 80	3 x 400 V ~ <sup>1</sup>	2880	3,5	3,00	4,00		5,8	IE2	MEC 100L	52,2
CP-G 80-2050/A/BAQE/4	360	DN 80	3 x 400 V ~ <sup>1</sup>	2914	5,0	4,00	5,50		8,0	IE2	MEC 112M	73,6
CP-G 80-2400/A/BAQE/5,5	360	DN 80	3 x 400 V ~ <sup>1</sup>	2910	6,4	5,50	7,50		10,4	IE2	MEC 132S	80,8

<sup>1</sup> È possibile l'avviamento a stella (Δ)

MODELLO	A	B1	B2	C	D	D2	D3	S	n° fori	H	H1	H2	L	L1	L2	M	DIMENSIONI IMBALLO			VOLUME (mc)	PESO Kg
																	L/A	L/B	H		
CP-G 80-1400/A/BAQE/2,2	160	135	118	144	80	160	200	18	8	616	105	281	360	180	180	M16	680	430	834	0,244	71
CP-G 80-1700/A/BAQE/3	180	135	125	144	80	160	200	18		634	105	309	360	180	180	M16	680	430	834	0,244	80
CP-G 80-2050/A/BAQE/4	190	135	125	144	80	160	200	18		719	105	309	360	180	180	M16	680	430	1084	0,317	95
CP-G 80-2400/A/BAQE/5,5	210	135	151	144	80	160	200	18		738	105	348	360	180	180	M16	680	430	1084	0,317	114

# CP-G 80 2 POLI - ELETTROPOMPE IN LINEA PER IMPIANTI DI RISCALDAMENTO, CONDIZIONAMENTO, REFRIGERAZIONE, SOLARE E SANITARIO - SINGOLI FLANGIATI

Campo di temperatura del liquido pompato: da -10°C a +140°C - Massima temperatura ambiente: +40°C

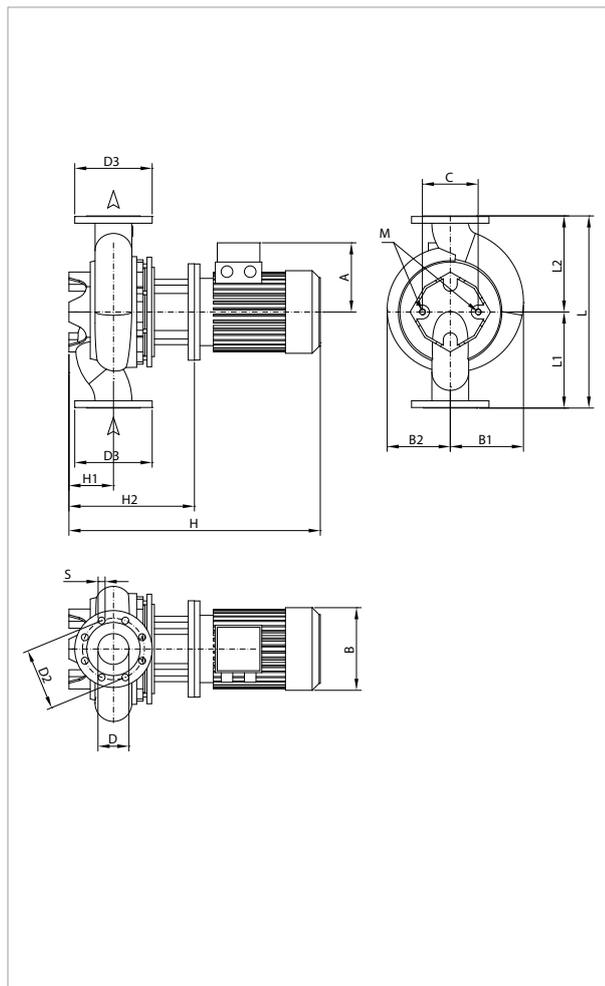

Le curve di prestazione sono basate su valori di viscosità cinematica = 1 mm<sup>2</sup>/s e densità pari a 1000 kg/m<sup>3</sup>. Tolleranza delle curve secondo ISO9906.

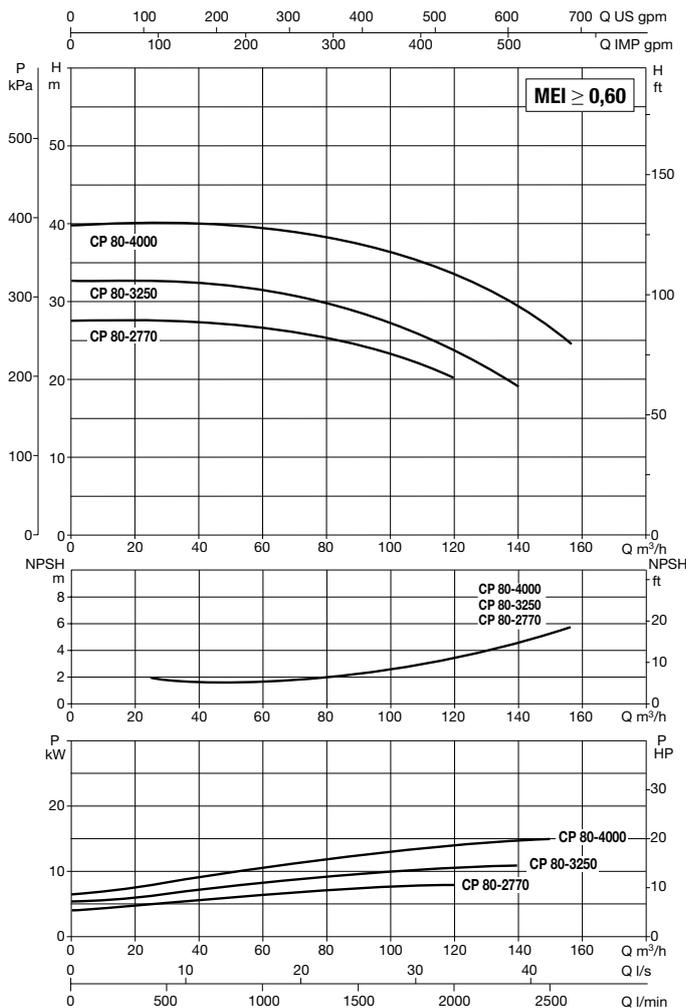

MODELLO	INTERASSE	ATTACCHI POMPA	DATI ELETTRICI								
			ALIMENTAZ. 50 Hz	n r.p.m.	P1 MAX W	P2 NOMINALE		In A 400	TIPO MOTORE	GRANDEZZA MOTORE	I st. A
CP-G 80-2770/A/BAQE/7,5	440	DN 80	3 x 400 V ~1	2905	9,2	7,50	10,00	13,4	IE3	MEC 132S	113,9
CP-G 80-3250/A/BAQE/11	440	DN 80	3 x 400 V ~1	2932	12,7	11,00	15,00	19,4	IE3	MEC 160M	147,4
CP-G 80-4000/A/BAQE/15	440	DN 80	3 x 400 V ~1	2945	17,5	15,00	20,00	26,5	IE3	MEC 160M	204

\* È possibile l'avviamento a stella (Δ)

MODELLO	A	B1	B2	C	D	D2	D3	S	n° fori	H	H1	H2	L	L1	L2	M	DIMENSIONI IMBALLO			VOLUME (mc)	PESO Kg
																	L/A	L/B	H		
CP-G 80-2770/A/BAQE/7,5	188	178	151	144	80	160	200	18	8	795	115	358	440	220	220	M16	680	430	1084	0,317	91
CP-G 80-3250/A/BAQE/11	242	178	176	144	80	160	200	18		893	115	388	440	220	220	M16	1200	720	720	0,622	196
CP-G 80-4000/A/BAQE/15	242	178	176	144	80	160	200	18		893	115	388	440	220	220	M16	1200	720	720	0,622	167

# CP-G 80 2 POLI - ELETTROPOMPE IN LINEA PER IMPIANTI DI RISCALDAMENTO, CONDIZIONAMENTO, REFRIGERAZIONE, SOLARE E SANITARIO - SINGOLI FLANGIATI

Campo di temperatura del liquido pompato: da -10°C a +140°C - Massima temperatura ambiente: +40°C

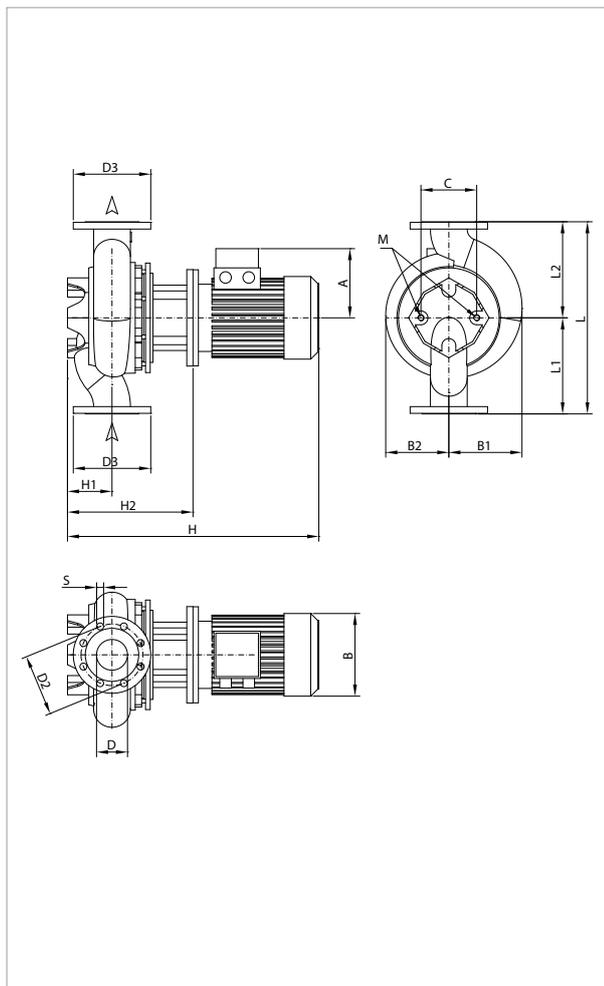

Le curve di prestazione sono basate su valori di viscosità cinematica = 1 mm<sup>2</sup>/s e densità pari a 1000 kg/m<sup>3</sup>. Tolleranza delle curve secondo ISO9906.

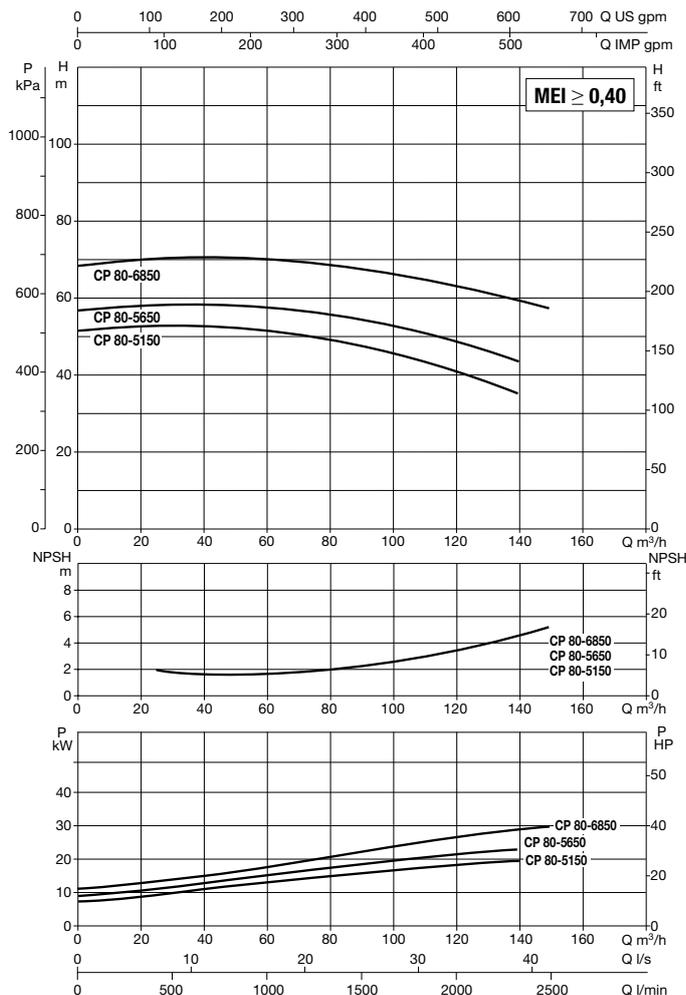

MODELLO	INTERASSE	ATTACCHI POMPA	DATI ELETTRICI								
			ALIMENTAZ. 50 Hz	n r.p.m.	P1 MAX W	P2 NOMINALE		In A 400	TIPO MOTORE	GRANDEZZA MOTORE	I st. A
CP-G 80-5150/A/BAQE/18,5	500	DN 80	3 x 400 V ~ 1	2943	21,0	18,50	25,00	32	IE3	MEC 160L	262,4
CP-G 80-5650/A/BAQE/22	500	DN 80	3 x 400 V ~ 1	2967	25,3	22,00	30,00	38	IE3	MEC 180M	330,6
CP-G 80-6850/A/BAQE/30	500	DN 80	3 x 400 V ~ 1	2951	32,8	30,00	40,00	52	IE3	MEC 200L	468

<sup>1</sup> È possibile l'avviamento a stella (Δ)

MODELLO	A	B1	B2	C	D	D2	D3	S	n° fori	H	H1	H2	L	L1	L2	M	DIMENSIONI IMBALLO			VOLUME (mc)	PESO Kg
																	L/A	L/B	H		
CP-G 80-5150/A/BAQE/18,5	242	178	176	144	80	160	200	18	8	937	115	388	440	220	220	M16	1200	720	720	0,622	121
CP-G 80-5650/A/BAQE/22	260	190	190	144	80	160	200	18		968	115	388	500	250	250	M16	1200	720	720	0,622	124
CP-G 80-6850/A/BAQE/30	292	210	210	144	80	160	200	18		1050	115	380	500	250	250	M16	1200	720	720	0,622	314

# CP-G 80 2 POLI - ELETTROPOMPE IN LINEA PER IMPIANTI DI RISCALDAMENTO, CONDIZIONAMENTO, REFRIGERAZIONE, SOLARE E SANITARIO - SINGOLI FLANGIATI

Campo di temperatura del liquido pompato: da -10°C a +140°C - Massima temperatura ambiente: +40°C

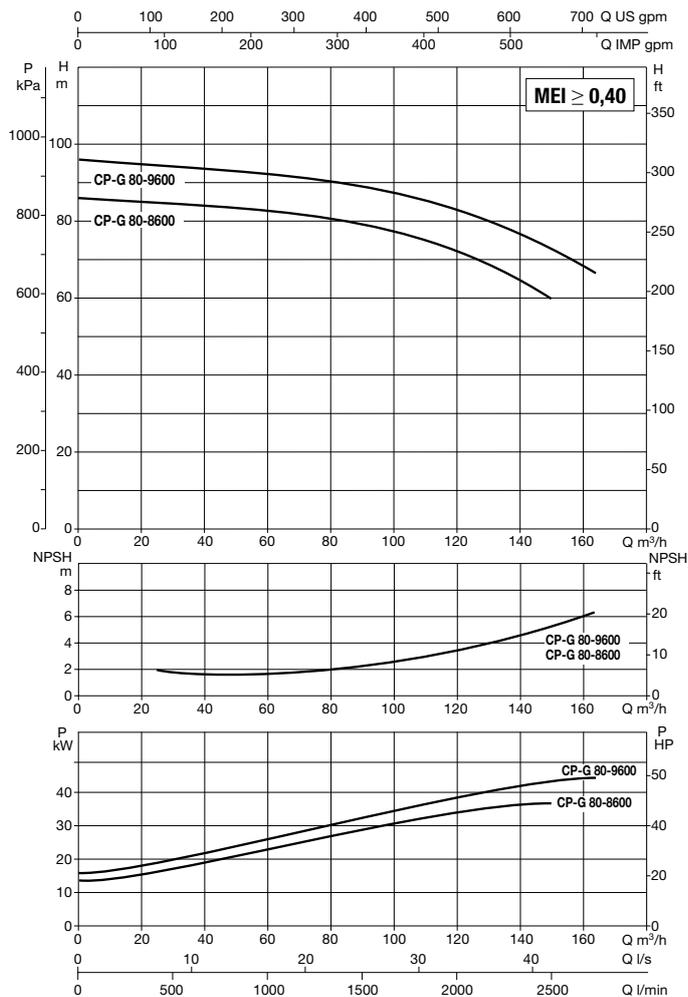
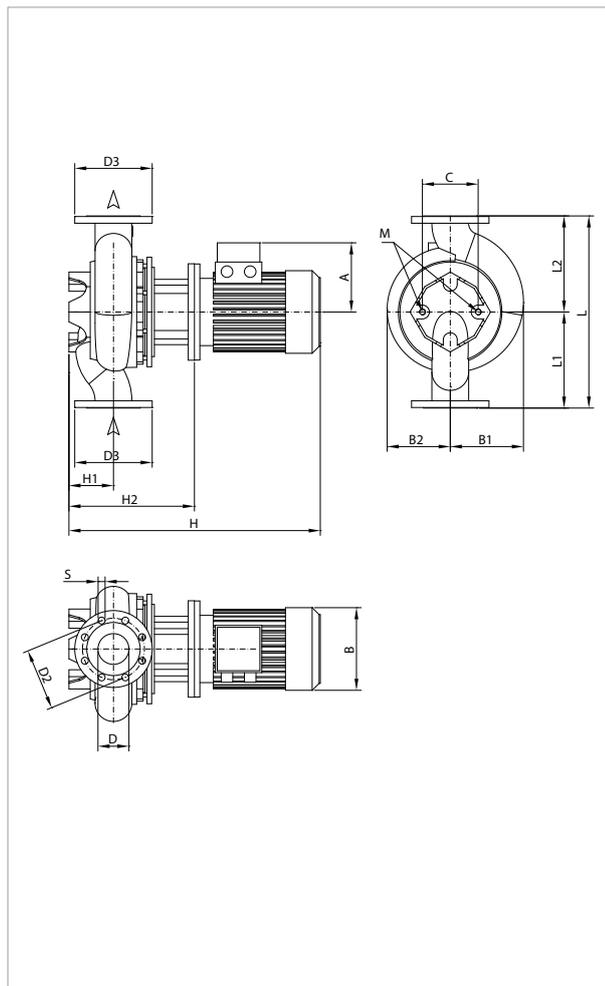

Le curve di prestazione sono basate su valori di viscosità cinematica = 1 mm<sup>2</sup>/s e densità pari a 1000 kg/m<sup>3</sup>. Tolleranza delle curve secondo ISO9906.

MODELLO	INTERASSE	ATTACCHI POMPA	DATI ELETTRICI								
			ALIMENTAZ. 50 Hz	n r.p.m.	P1 MAX W	P2 NOMINALE		In A 400	TIPO MOTORE	GRANDEZZA MOTORE	I st. A
						kW	HP				
CP-G 80-8600/A/BAQE/37	620	DN 80	3 x 400 V ~ <sup>1</sup>	2967	41,9	37,00	50,00	63	IE3	MEC 200L	567
CP-G 80-9600/A/BAQE/45	620	DN 80	3 x 400 V ~ <sup>1</sup>	2966	51,2	45,00	60,00	76	IE3	MEC 225M	630,8

<sup>1</sup> È possibile l'avviamento a stella (Δ)

MODELLO	A	B1	B2	C	D	D2	D3	S	n° fori	H	H1	H2	L	L1	L2	M	DIMENSIONI IMBALLO			VOLUME (mc)	PESO Kg
																	L/A	L/B	H		
																	CP-G 80-8600/A/BAQE/37	292	245		
CP-G 80-9600/A/BAQE/45	315	245	232	230	80	160	200	18	8	1158	140	445	620	310	310	M16	1200	720	720	0,622	347

# CP-G 80 2 POLI - ELETTOPOMPE IN LINEA PER IMPIANTI DI RISCALDAMENTO, CONDIZIONAMENTO, REFRIGERAZIONE, SOLARE E SANITARIO - SINGOLI FLANGIATI

Campo di temperatura del liquido pompato: da -10°C a +140°C - Massima temperatura ambiente: +40°C

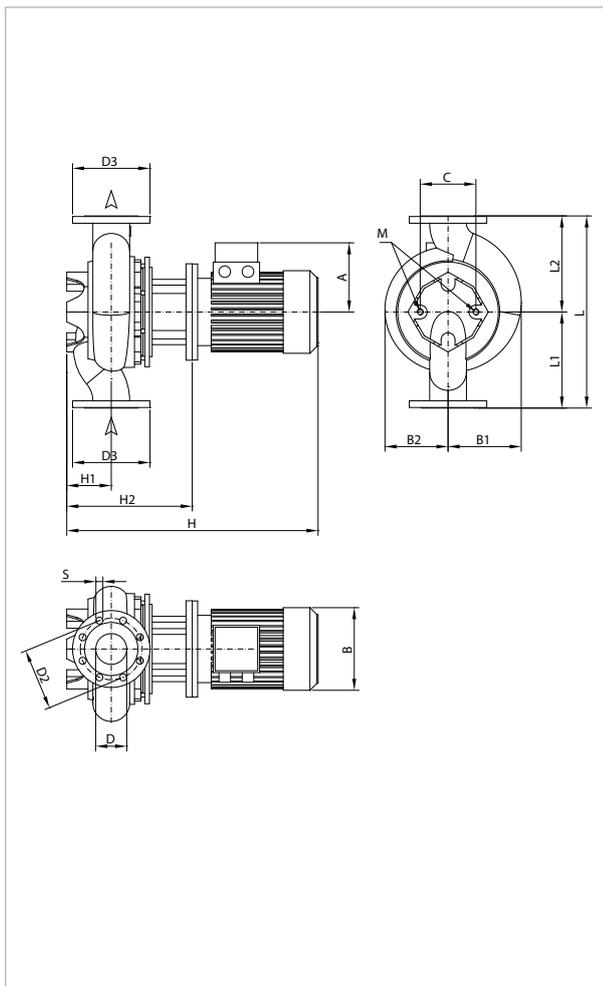

Le curve di prestazione sono basate su valori di viscosità cinematica = 1 mm<sup>2</sup>/s e densità pari a 1000 kg/m<sup>3</sup>. Tolleranza delle curve secondo ISO9906.

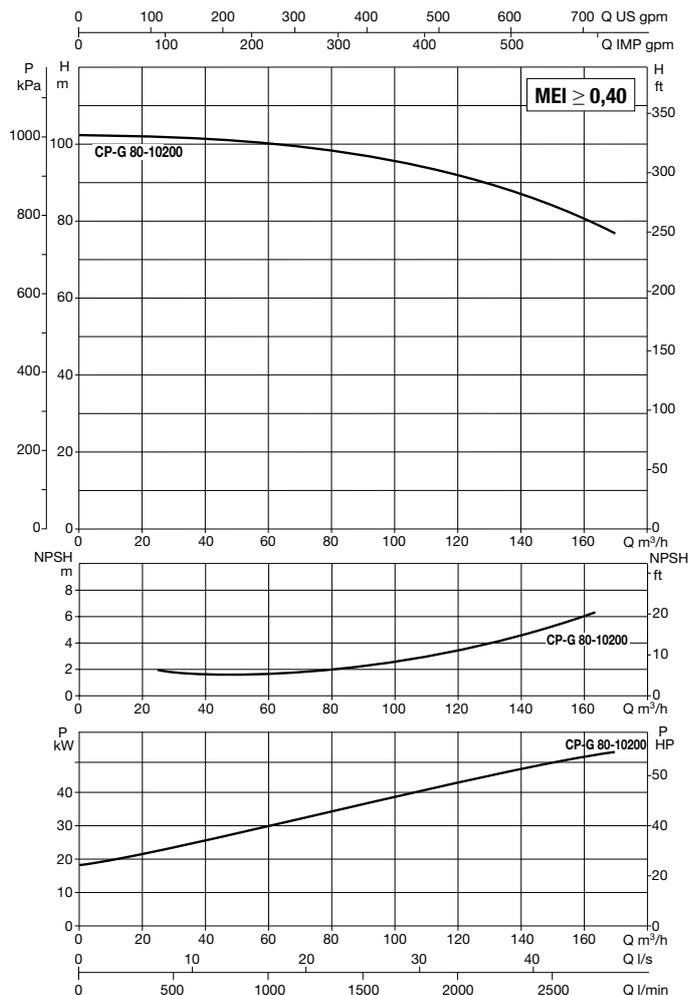

MODELLO	INTERASSE	ATTACCHI POMPA	DATI ELETTRICI								
			ALIMENTAZ. 50 Hz	n r.p.m.	P1 MAX W	P2 NOMINALE		In A 400	TIPO MOTORE	GRANDEZZA MOTORE	I st. A
CP-G 80-10200/A/BAQE/55	620	DN 80	3 x 400 V ~ <sup>1</sup>	2979	63,2	55,00	75,00	95	IE3	MEC 250M	684

<sup>1</sup> È possibile l'avviamento a stella (Δ)

MODELLO	A	B1	B2	C	D	D2	D3	S	n° fori	H	H1	H2	L	L1	L2	M	DIMENSIONI IMBALLO			VOLUME (mc)	PESO Kg
																	L/A	L/B	H		
CP-G 80-10200/A/BAQE/55	372	275	275	230	80	160	200	18	8	1248	140	473	620	310	310	M16	2550	1300	1300	4,310	621

# CP-G 100 2 POLI - ELETTOPOMPE IN LINEA PER IMPIANTI DI RISCALDAMENTO, CONDIZIONAMENTO, REFRIGERAZIONE, SOLARE E SANITARIO - SINGOLI FLANGIATI

Campo di temperatura del liquido pompato: da -10°C a +140°C - Massima temperatura ambiente: +40°C

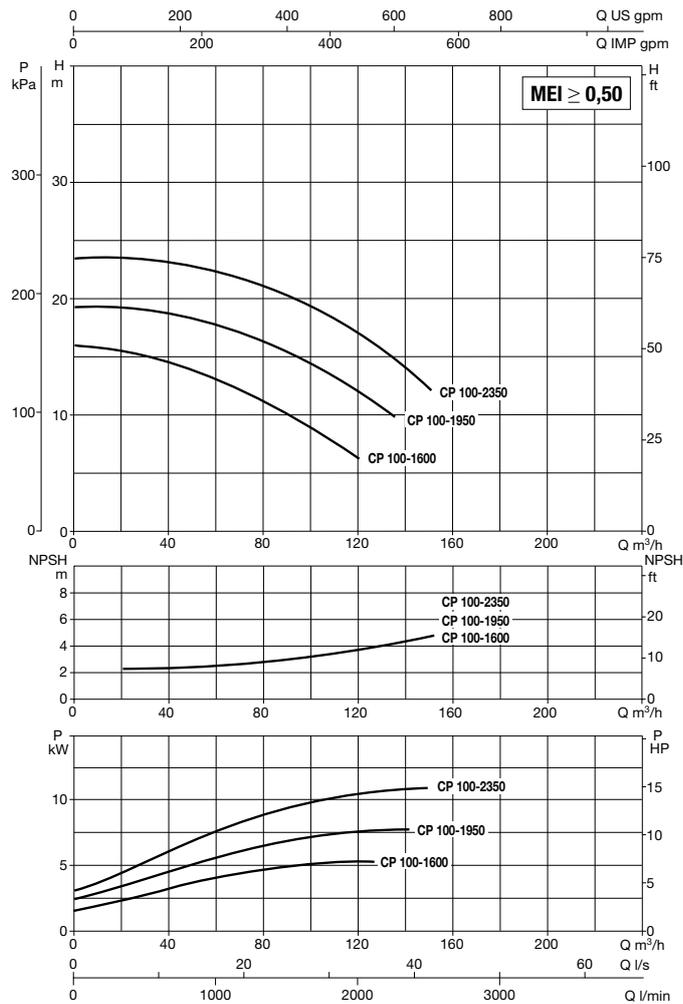
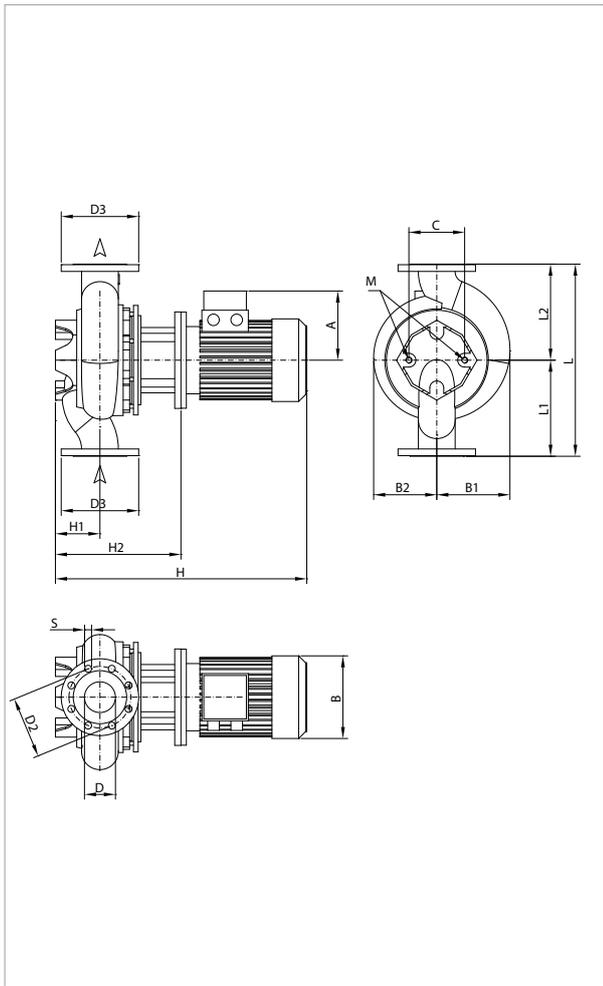

Le curve di prestazione sono basate su valori di viscosità cinematica = 1 mm<sup>2</sup>/s e densità pari a 1000 kg/m<sup>3</sup>. Tolleranza delle curve secondo ISO9906.

MODELLO	INTERASSE	ATTACCHI POMPA	DATI ELETTRICI								
			ALIMENTAZ. 50 Hz	n r.p.m.	P1 MAX W	P2 NOMINALE		In A	TIPO MOTORE	GRANDEZZA MOTORE	I st. A
CP-G 100-1600/A/BAQE/4	500	DN 100	3 x 400 V ~ 1	2918	5,3	4,00	5,50	8,0	IE2	MEC 112M	73,6
CP-G 100-1950/A/BAQE/5,5	500	DN 100	3 x 400 V ~ 1	2918	7,0	5,50	7,50	10,4	IE2	MEC 132S	80,8
CP-G 100-2350/A/BAQE/7,5	500	DN 100	3 x 400 V ~ 1	2906	9,2	7,50	10,00	13,4	IE3	MEC 132S	113,9

<sup>1</sup> È possibile l'avviamento a stella (Δ)

MODELLO	A	B1	B2	C	D	D2	D3	S	n° fori	H	H1	H2	L	L1	L2	M	DIMENSIONI IMBALLO			VOLUME (mc)	PESO Kg
																	L/A	L/B	H		
CP-G 100-1600/A/BAQE/4	190	156	126	144	100	180	220	18	8	686	140	346	500	250	250	M16	1200	720	720	0,622	88
CP-G 100-1950/A/BAQE/5,5	210	158	150	144	100	180	220	18		775	140	385	500	250	250	M16	1200	720	720	0,622	133
CP-G 100-2350/A/BAQE/7,5	188	158	150	144	100	180	220	18		822	140	385	500	250	250	M16	1200	720	720	0,622	89

# CP-G 100 2 POLI - ELETTOPOMPE IN LINEA PER IMPIANTI DI RISCALDAMENTO, CONDIZIONAMENTO, REFRIGERAZIONE, SOLARE E SANITARIO - SINGOLI FLANGIATI

Campo di temperatura del liquido pompato: da -10°C a +140°C - Massima temperatura ambiente: +40°C

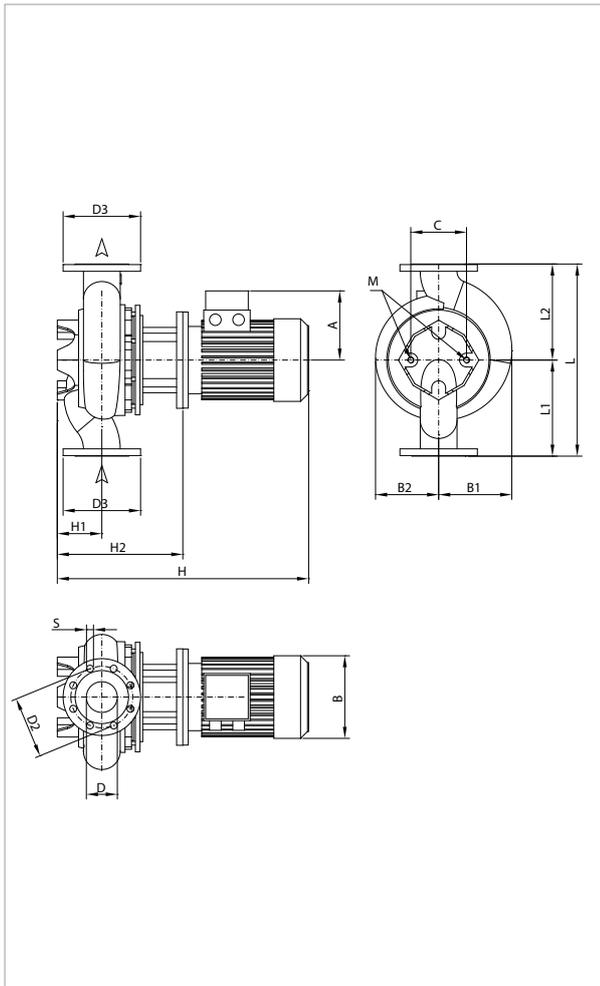

Le curve di prestazione sono basate su valori di viscosità cinematica = 1 mm<sup>2</sup>/s e densità pari a 1000 kg/m<sup>3</sup>. Tolleranza delle curve secondo ISO9906.

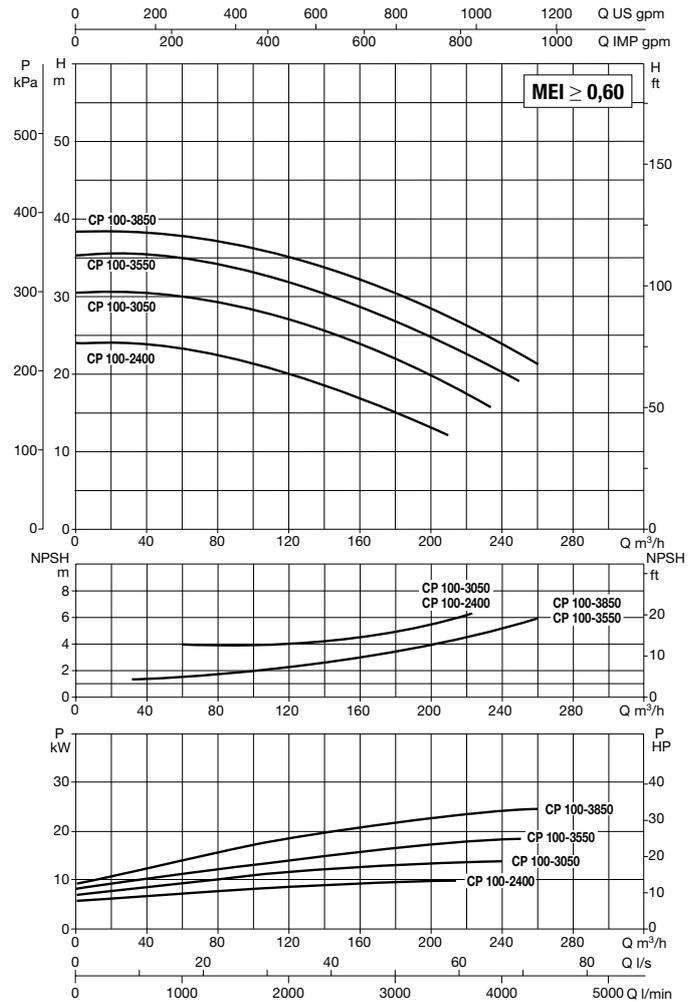

POMPE IN LINEA

MODELLO	INTERASSE	ATTACCHI POMPA	DATI ELETTRICI									
			ALIMENTAZ. 50 Hz	n r.p.m.	P1 MAX W	P2 NOMINALE		In A 400	TIPO MOTORE	GRANDEZZA MOTORE	I st. A	
						kW	HP					
CP-G 100-2400/A/BAQE/11	550	DN 100	3 x 400 V ~ 1	2940	13,9	11,00	15,00	19,4	IE3	MEC 160M	147,4	
CP-G 100-3050/A/BAQE/15	550	DN 100	3 x 400 V ~ 1	2941	16,9	15,00	20,00	26,5	IE3	MEC 160M	204	
CP-G 100-3550/A/BAQE/18,5	550	DN 100	3 x 400 V ~ 1	2948	21,9	18,50	25,00	32	IE3	MEC 160L	262,4	
CP-G 100-3850/A/BAQE/22	550	DN 100	3 x 400 V ~ 1	2973	26,5	22,00	30,00	38	IE3	MEC 180M	330,6	

<sup>1</sup> È possibile l'avviamento a stella (Δ)

MODELLO	A	B1	B2	C	D	D2	D3	S	n° fori	H	H1	H2	L	L1	L2	M	DIMENSIONI IMBALLO			VOLUME (mc)	PESO Kg
																	L/A	L/B	H		
																	CP-G 100-2400/A/BAQE/11	242	193		
CP-G 100-3050/A/BAQE/15	242	193	176	144	100	180	220	18	915	140	410	550	275	275	M16	1200	720	720	0,622	150	
CP-G 100-3550/A/BAQE/18,5	242	193	176	144	100	180	220	18	959	140	410	550	275	275	M16	1200	720	720	0,622	146	
CP-G 100-3850/A/BAQE/22	260	192	190	230	100	180	220	18	990	140	410	550	275	275	M16	1200	720	720	0,622	259	

# CP-G 100 2 POLI - Elettropompe in linea per impianti di riscaldamento, condizionamento, refrigerazione, solare e sanitario - Singoli flangiati

Campo di temperatura del liquido pompato: da -10°C a +140°C - Massima temperatura ambiente: +40°C

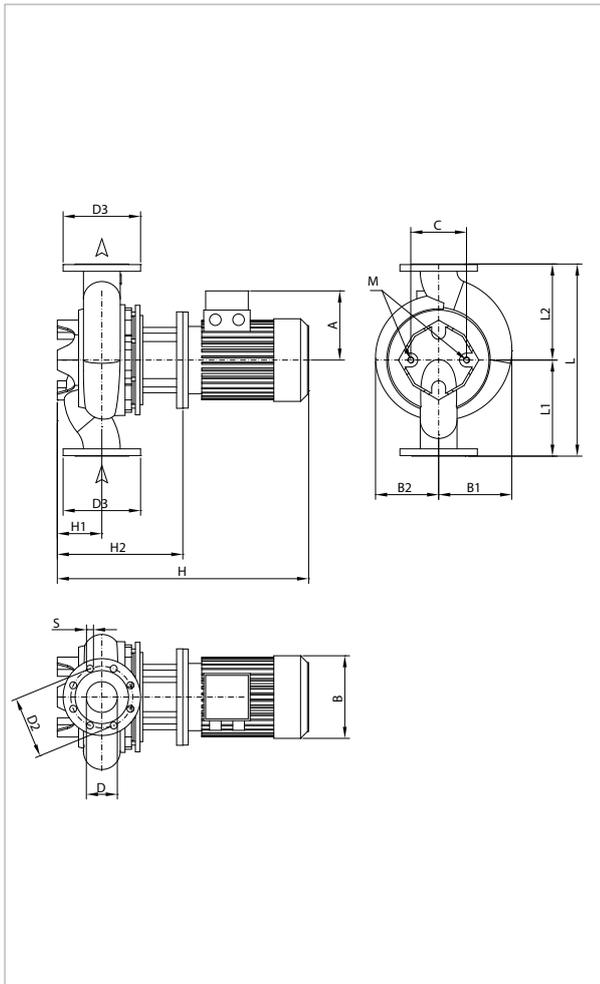

Le curve di prestazione sono basate su valori di viscosità cinematica = 1 mm<sup>2</sup>/s e densità pari a 1000 kg/m<sup>3</sup>. Tolleranza delle curve secondo ISO9906.

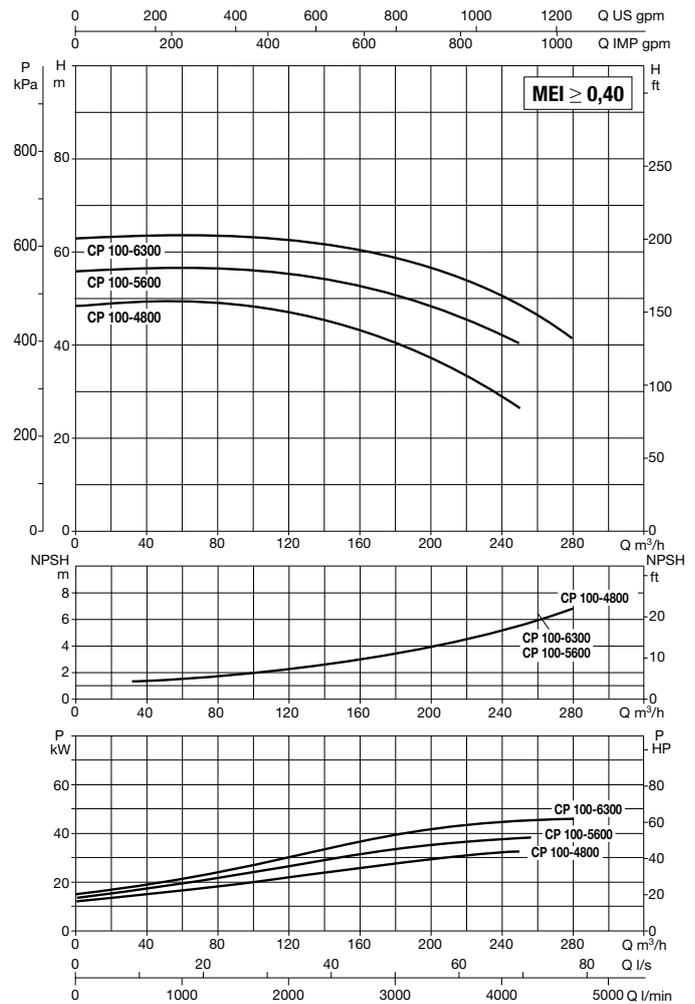

MODELLO	INTERASSE	ATTACCHI POMPA	DATI ELETTRICI								
			ALIMENTAZ. 50 Hz	n r.p.m.	P1 MAX W	P2 NOMINALE		In A 400	TIPO MOTORE	GRANDEZZA MOTORE	I st. A
CP-G 100-4800/A/BAQE/30	550	DN 100	3 x 400 V ~ 1	2966	39,2	30,00	40,00	52	IE3	MEC 200L	468
CP-G 100-5600/A/BAQE/37	550	DN 100	3 x 400 V ~ 1	2975	45,0	37,00	50,00	63	IE3	MEC 200L	567
CP-G 100-6300/A/BAQE/45	550	DN 100	3 x 400 V ~ 1	2975	55,9	45,00	60,00	76	IE3	MEC 225M	630,8

<sup>1</sup> È possibile l'avviamento a stella (A)

MODELLO	A	B1	B2	C	D	D2	D3	S	n° fori	H	H1	H2	L	L1	L2	M	DIMENSIONI IMBALLO			VOLUME (mc)	PESO Kg
																	L/A	L/B	H		
CP-G 100-4800/A/BAQE/30	292	210	210	230	100	180	220	18	8	1117	140	447	550	275	275	M16	1200	720	720	0,622	337
CP-G 100-5600/A/BAQE/37	292	210	210	230	100	180	220	18		1117	140	447	550	275	275	M16	1200	720	720	0,622	397
CP-G 100-6300/A/BAQE/45	315	235	235	230	100	180	220	18		1162	140	447	550	275	275	M16	1200	720	720	0,622	470



# CP-G 100 2 POLI - ELETTROPOMPE IN LINEA PER IMPIANTI DI RISCALDAMENTO, CONDIZIONAMENTO, REFRIGERAZIONE, SOLARE E SANITARIO - SINGOLI FLANGIATI

Campo di temperatura del liquido pompato: da -10°C a +140°C - Massima temperatura ambiente: +40°C

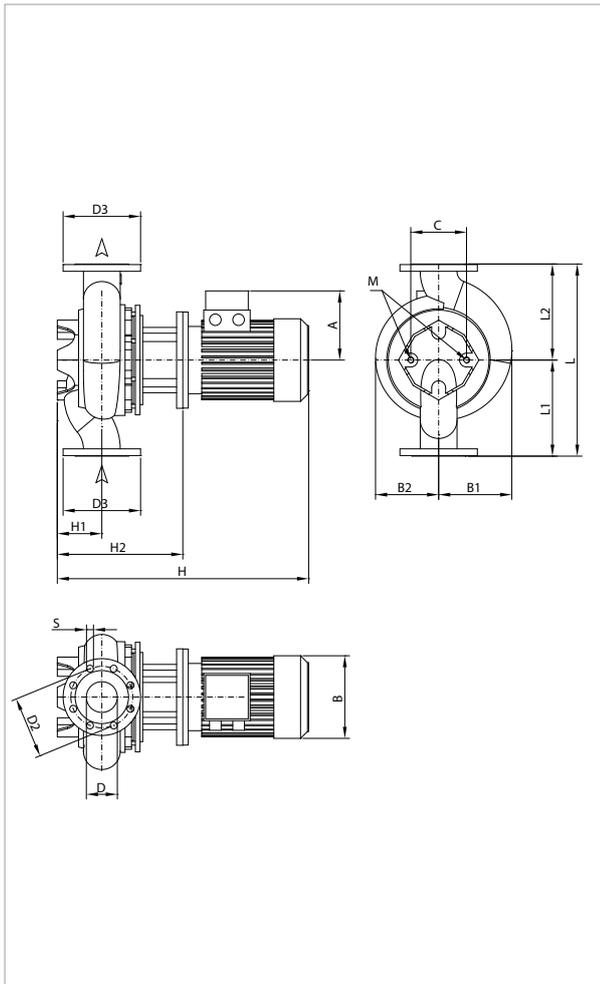

Le curve di prestazione sono basate su valori di viscosità cinematica = 1 mm<sup>2</sup>/s e densità pari a 1000 kg/m<sup>3</sup>. Tolleranza delle curve secondo ISO9906.

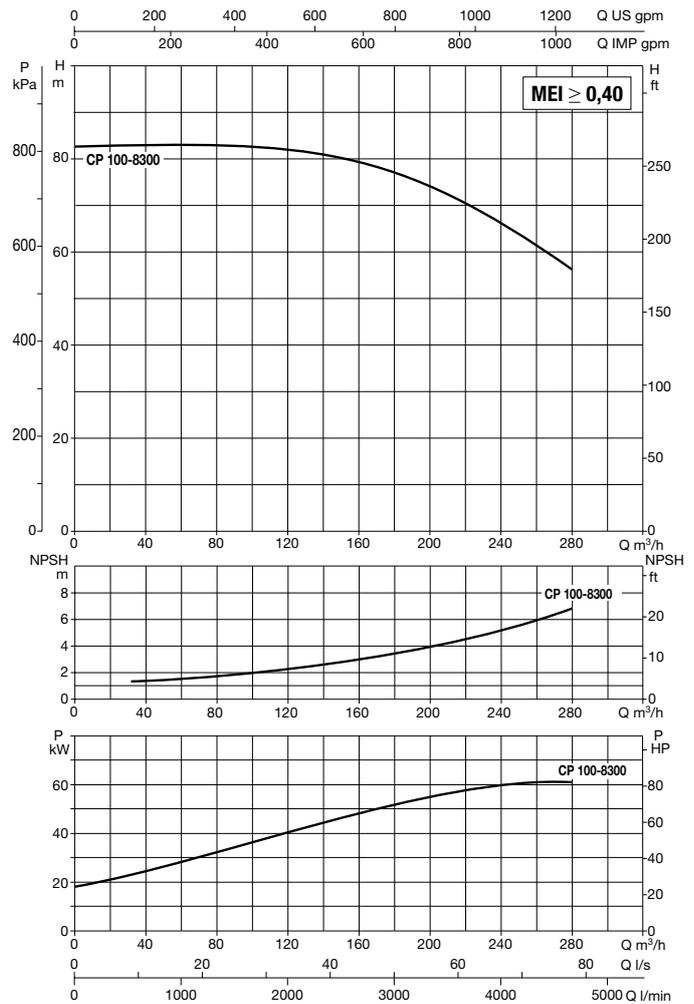

MODELLO	INTERASSE	ATTACCHI POMPA	DATI ELETTRICI						TIPO MOTORE	GRANDEZZA MOTORE	I st. A
			ALIMENTAZ. 50 Hz	n r.p.m.	P1 MAX W	P2 NOMINALE		In A 400			
CP-G 100-8300/A/BAQE/55	670	DN 100	3 x 400 V ~ <sup>1</sup>	2981	70,1	55,00	75,00	95	IE3	MEC 250M	684

<sup>1</sup> È possibile l'avviamento a stella (Δ)

MODELLO	A	B1	B2	C	D	D2	D3	S	n° fori	H	H1	H2	L	L1	L2	M	DIMENSIONI IMBALLO			VOLUME (mc)	PESO Kg
																	L/A	L/B	H		
CP-G 100-8300/A/BAQE/55	372	293	275	230	100	180	220	18	8	1288	175	513	670	335	335	M16	1500	760	725	0,827	627

# CP-G 125 2 POLI - ELETTROPOMPE IN LINEA PER IMPIANTI DI RISCALDAMENTO, CONDIZIONAMENTO, REFRIGERAZIONE, SOLARE E SANITARIO - SINGOLI FLANGIATI

Campo di temperatura del liquido pompato: da -10°C a +140°C - Massima temperatura ambiente: +40°C

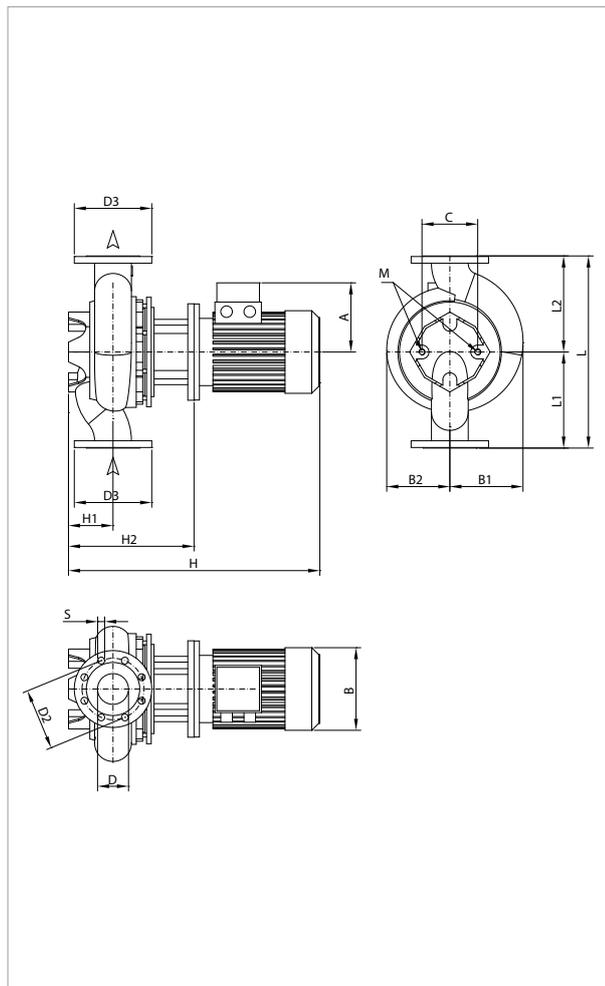

Le curve di prestazione sono basate su valori di viscosità cinematica = 1 mm<sup>2</sup>/s e densità pari a 1000 kg/m<sup>3</sup>. Tolleranza delle curve secondo ISO9906.

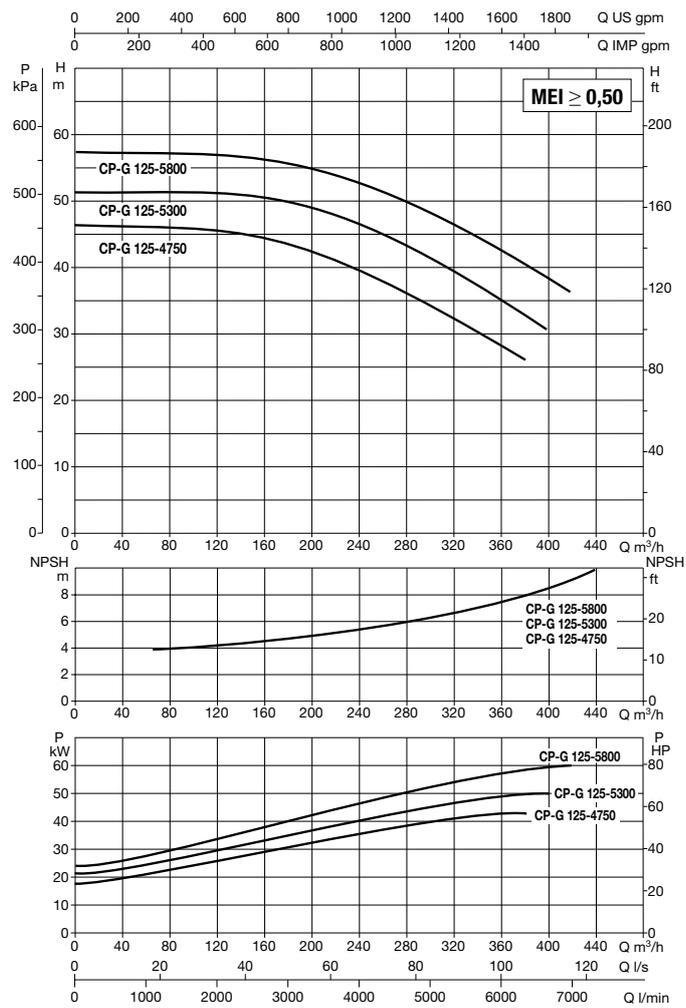

MODELLO	INTERASSE	ATTACCHI POMPA	DATI ELETTRICI								
			ALIMENTAZ. 50 Hz	n r.p.m.	P1 MAX W	P2 NOMINALE		In A 400	TIPO MOTORE	GRANDEZZA MOTORE	I st. A
<b>CP-G 125-4750/A/BAQE/37</b>	620	DN 125	3 x 400 V ~ 1	2975	44,7	37,00	50,00	63	IE3	MEC 200L	567
<b>CP-G 125-5300/A/BAQE/45</b>	620	DN 125	3 x 400 V ~ 1	2973	53,9	45,00	60,00	76	IE3	MEC 225M	630,8
<b>CP-G 125-5800/A/BAQE/55</b>	620	DN 125	3 x 400 V ~ 1	2985	68,2	55,00	75,00	95	IE3	MEC 250M	684

\* È possibile l'avviamento a stella (Δ)

MODELLO	A	B1	B2	C	D	D2	D3	S	n° fori	H	H1	H2	L	L1	L2	M	DIMENSIONI IMBALLO			VOLUME (mc)	PESO Kg
																	L/A	L/B	H		
<b>CP-G 125-4750/A/BAQE/37</b>	292	252	210	230	125	210	250	18	8	1198	215	528	620	310	310	M16	1125	680	1300	0,995	444
<b>CP-G 125-5300/A/BAQE/45</b>	315	252	235	230	125	210	250	18		1243	215	528	620	310	310	M16	760	725	1500	0,827	507
<b>CP-G 125-5800/A/BAQE/55</b>	372	275	275	230	125	210	250	18		1333	215	558	620	310	310	M16	760	725	1500	0,827	539

# DCP 40 2 POLI - ELETTOPOMPE IN LINEA PER IMPIANTI DI RISCALDAMENTO, CONDIZIONAMENTO, REFRIGERAZIONE, SOLARE E SANITARIO - GEMELLARI FLANGIATI

Campo di temperatura del liquido pompato: da -10°C a +130°C - Massima temperatura ambiente: +40°C

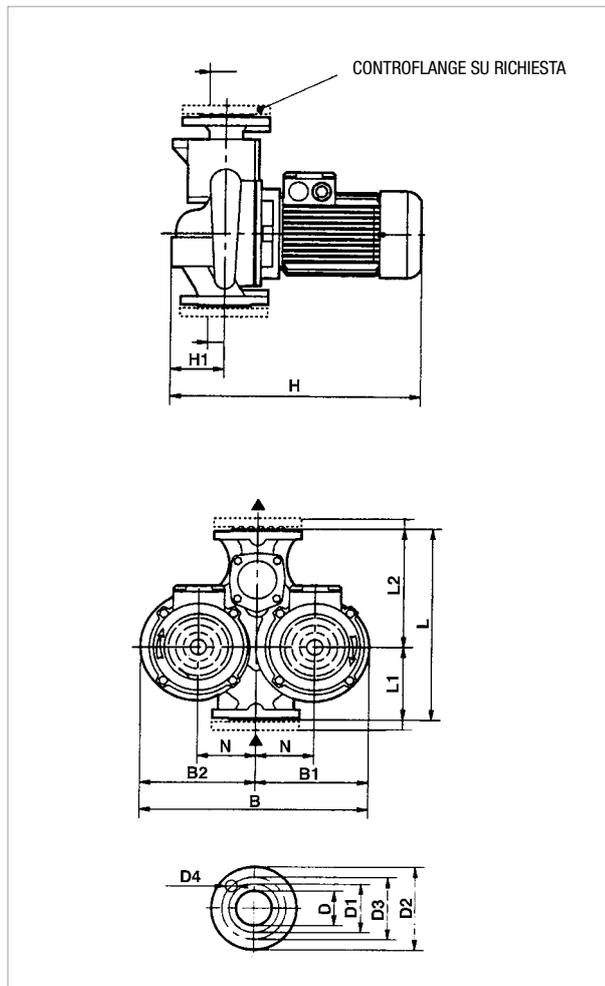

Le curve di prestazione sono basate su valori di viscosità cinematica = 1 mm<sup>2</sup>/s e densità pari a 1000 kg/m<sup>3</sup>. Tolleranza delle curve secondo ISO9906.

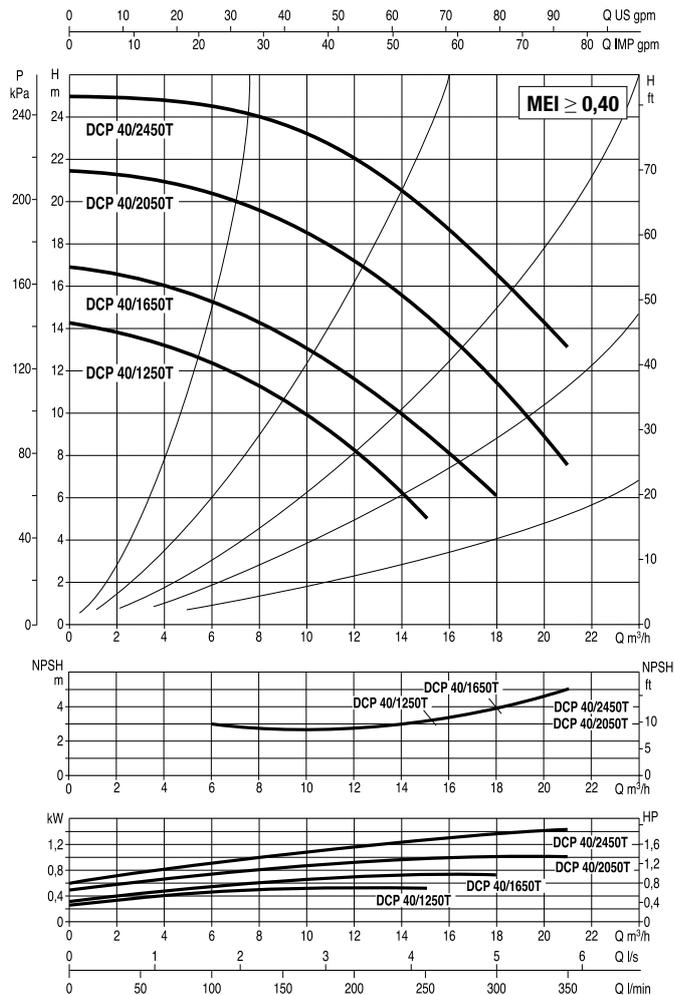

POMPE IN LINEA

MODELLO	INTERASSE	ATTACCHI POMPA	DATI ELETTRICI							
			ALIMENTAZ. 50 Hz	n r.p.m.	P1 MAX W	P2 NOMINALE		In A		TIPO MOTORE
						kW	HP	230	400	
DCP 40/1250 T	340	DN 40	3 x 230 - 400V ~	2900	0,83	0,75	1	2,9	1,7	IE2
DCP 40/1650 T	340	DN 40	3 x 230 - 400V ~	2900	1,05	0,75	1	2,9	1,7	IE2
DCP 40/2050 T	340	DN 40	3 x 230 - 400V ~	2900	1,33	1	1,35	4,3	2,5	IE2
DCP 40/2450 T	340	DN 40	3 x 230 - 400V ~	2900	2,07	1,5	2	5,9	3,4	IE2

MODELLO	L	L1	L2	B	B1	B2	H	H1	N	D	D1	D2	D3	D4	DIMENSIONI IMBALLO			VOLUME (mc)	PESO Kg
															L/A	L/B	H		
DCP 40/1250 T	340	130	210	397	200	197	425	100	100	40 PN6	88	150	110	4 FORI Ø 18	520	320	535	0,06	50
DCP 40/1650 T	340	130	210	397	200	197	425	100	100	40 PN6	88	150	110		520	320	535	0,06	50
DCP 40/2050 T	340	130	210	397	200	197	445	100	100	40 PN6	88	150	110		520	320	535	0,06	52
DCP 40/2450 T	340	130	210	397	200	197	445	100	100	40 PN6	88	150	110		520	320	535	0,06	54

# DCP 50 2 POLI - Elettropompe in linea per impianti di riscaldamento, condizionamento, refrigerazione, solare e sanitario - Gemellari flangiati

Campo di temperatura del liquido pompato: da -10°C a +130°C - Massima temperatura ambiente: +40°C

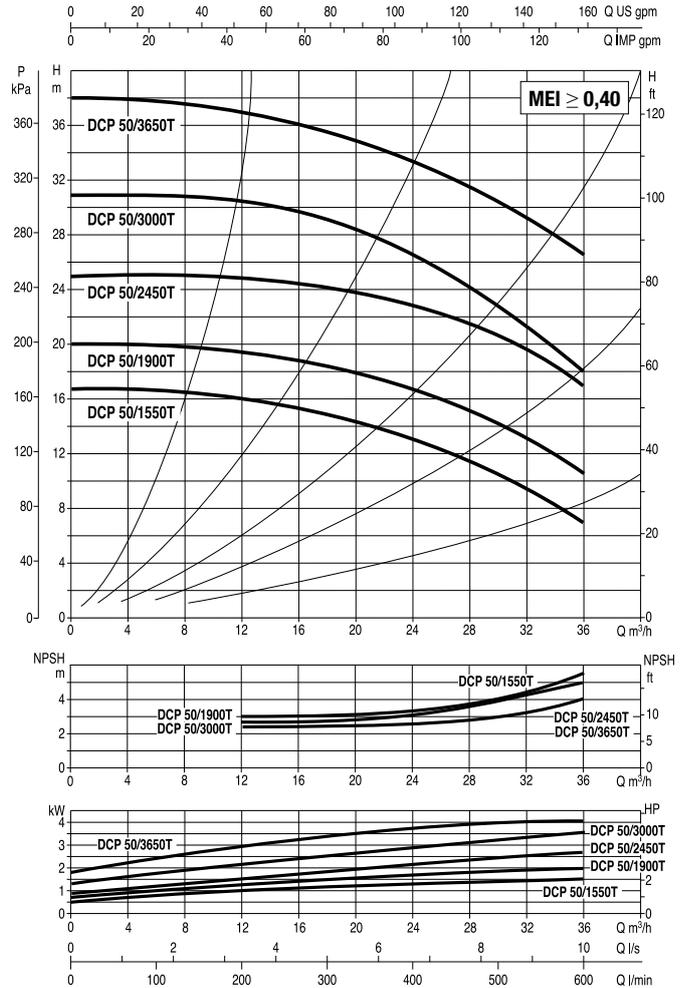
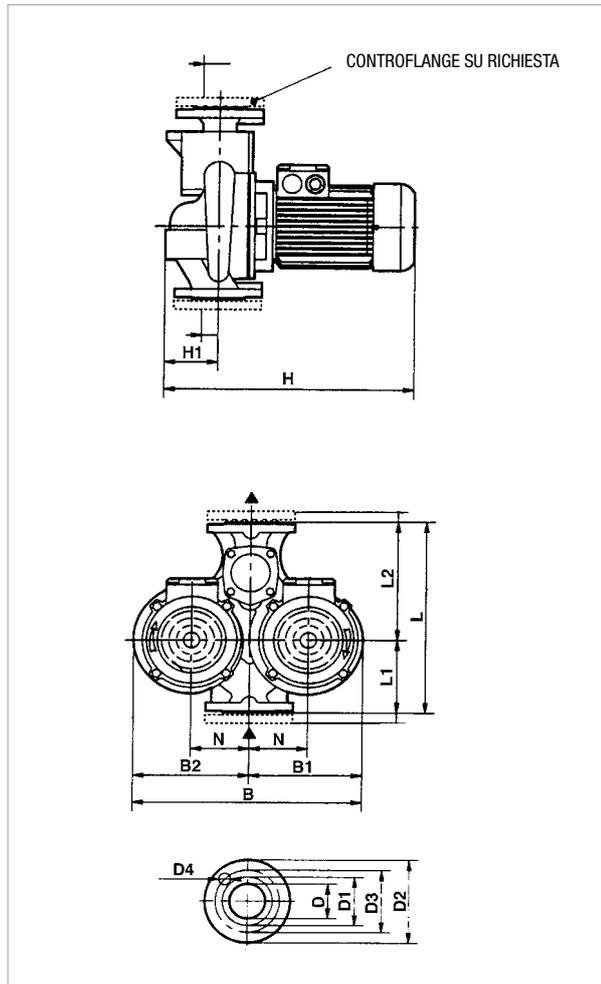

Le curve di prestazione sono basate su valori di viscosità cinematica = 1 mm<sup>2</sup>/s e densità pari a 1000 kg/m<sup>3</sup>. Tolleranza delle curve secondo ISO9906.

MODELLO	INTERASSE	ATTACCHI POMPA	DATI ELETTRICI									
			ALIMENTAZ. 50 Hz	n r.p.m.	P1 MAX W	P2 NOMINALE		In A		TIPO MOTORE	GRANDEZZA MOTORE	I st. A
						kW	HP	230	400			
DCP 50/1550 T	365	DN 50	3x 230 - 400V ~	2900	2,07	1,5	2	5,9	3,4	IE2	MEC90S	34/19,6
DCP 50/1900 T	365	DN 50	3x 230 - 400V ~	2900	2,53	2	2,7	8,0	4,6	IE2	MEC90L	41,6/24
DCP 50/2450 T	365	DN 50	3x 230 - 400V ~	2900	3,54	3	4	10,2	5,9	IE2	MEC100L	73,5/42,4
DCP 50/3000 T	365	DN 50	3x 230 - 400V ~	2900	3,54	3	4	10,2	5,9	IE2	MEC100L	43,2
DCP 50/3650 T	410	DN 50	3x 230 - 400V ~	2900	4,87	4	5,5	13,5	7,8	IE2	MEC112M	69,3

MODELLO	L	L1	L2	B	B1	B2	H	H1	N	D	D1	D2	D3	D4	DIMENSIONI IMBALLO			VOLUME (mc)	PESO Kg
															L/A	L/B	H		
DCP 50/1550 T	365	145	220	427	217	210	455	110	105	50 PN10	102	165	125	4 FORI Ø 18	520	320	535	0,07	56
DCP 50/1900 T	365	145	220	427	217	210	455	110	105	50 PN10	102	165	125		520	320	535	0,07	58
DCP 50/2450 T	365	145	220	427	217	210	455	110	105	50 PN10	102	165	125		520	320	535	0,07	66
DCP 50/3000 T	365	145	220	480	217	210	495	110	105	50 PN10	102	165	125		580	360	585	0,09	56
DCP 50/3650 T	410	170	240	480	245	235	535	110	120	50 PN10	102	165	125		580	360	585	0,11	86

# DCP-G 65 2 POLI - ELETTOPOMPE IN LINEA PER IMPIANTI DI RISCALDAMENTO, CONDIZIONAMENTO, REFRIGERAZIONE, SOLARE E SANITARIO - GEMELLARI FLANGIATI

Campo di temperatura del liquido pompato: da -10°C a +140°C - Massima temperatura ambiente: +40°C

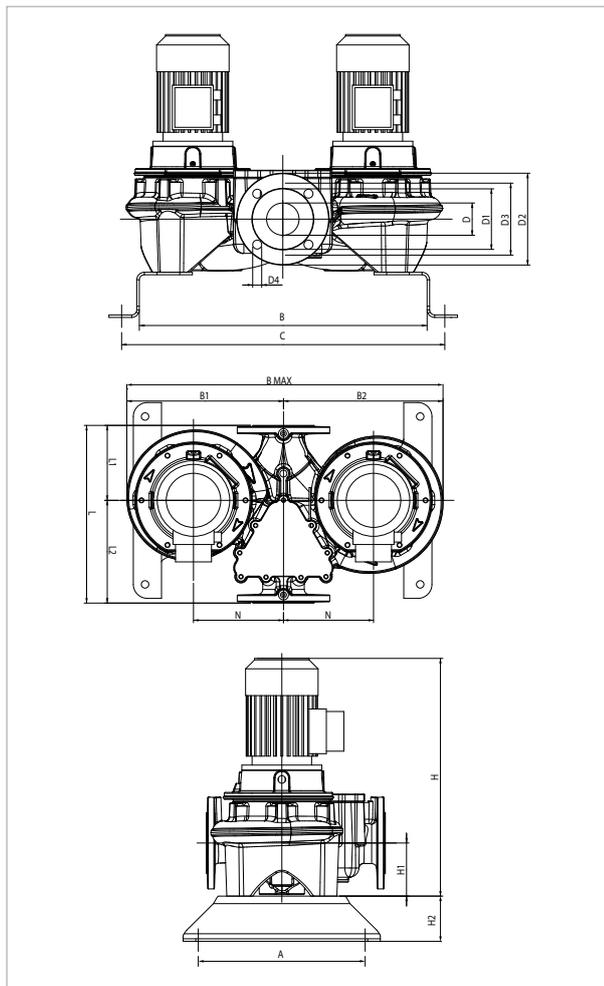

Le curve di prestazione sono basate su valori di viscosità cinematica = 1 mm<sup>2</sup>/s e densità pari a 1000 kg/m<sup>3</sup>. Tolleranza delle curve secondo ISO9906.

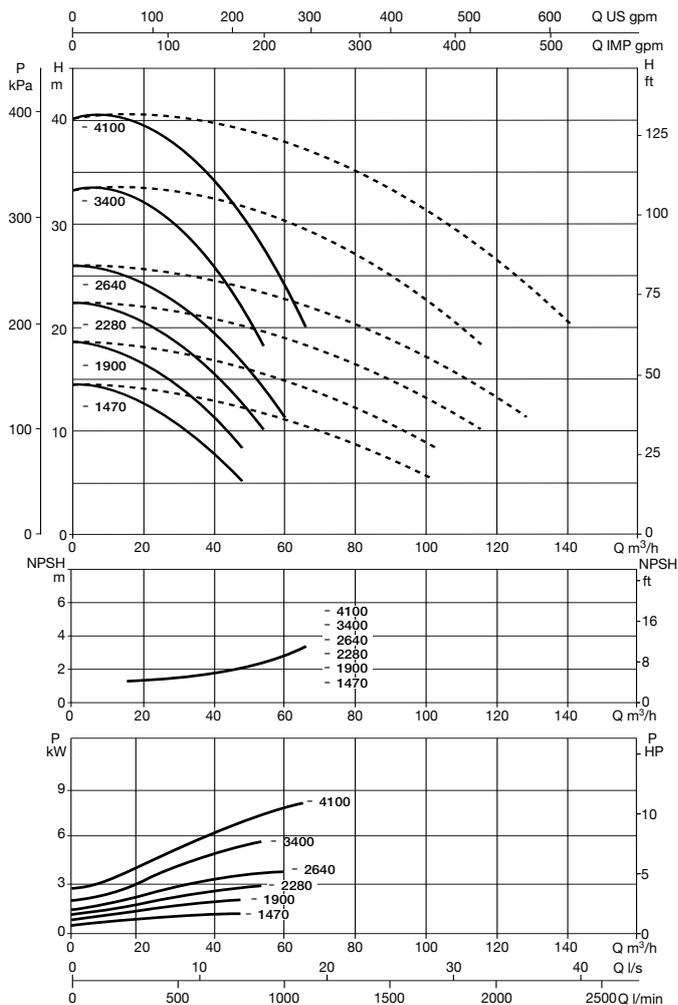

Per indice MEI fare riferimento ai dati idraulici della pompa singola

MODELLO	INTERASSE	ATTACCHI POMPA	DATI ELETTRICI									
			ALIMENTAZ. 50 Hz	n r.p.m.	P1 MAX W	P2 NOMINALE		In A		TIPO MOTORE	GRANDEZZA MOTORE	I st. A
					kW	HP	230	400				
DCP-G 65-1470/A/BAQE/1,5	360	DN 65	3x230-400 V ~	2883	1,9	1,50	2,00	5,8	3,3	IE2	MEC90S	51,3/29,6
DCP-G 65-1900/A/BAQE/2,2	360	DN 65	3x230-400 V ~	2872	3,1	2,20	3,00	8,2	4,7	IE2	MEC90L	68,4/39,5
DCP-G 65-2280/A/BAQE/3	360	DN 65	3 x 400 V ~ <sup>1</sup>	2882	3,4	3,00	4,00		5,8	IE2	MEC100L	52,2
DCP-G 65-2640/A/BAQE/4	360	DN 65	3 x 400 V ~ <sup>1</sup>	2910	4,7	4,00	5,50		8,0	IE2	MEC112M	73,6
DCP-G 65-3400/A/BAQE/5,5	360	DN 65	3 x 400 V ~ <sup>1</sup>	2913	6,6	5,50	7,50		10,4	IE2	MEC132S	80,8
DCP-G 65-4100/A/BAQE/7,5	360	DN 65	3 x 400 V ~ <sup>1</sup>	2900	8,6	7,50	10,00		13,4	IE3	MEC132S	113,9

<sup>1</sup> È possibile l'avviamento a stella (Δ)

MODELLO	A	B	C	B1	B2	B max	D	D1	D2	D3	D4	n° fori	H	H1	H2	L	L1	L2	M	N	DIMENSIONI IMBALLO			VOL. (mc)	PESO Kg
																					L/A	L/B	H		
DCP-G 65-1470/A/BAQE/1,5	330	569	639	315	320	635	65	122	185	145	18	4	549	107	100	358	151	207	M16	180	358	635	549	0,12	143
DCP-G 65-1900/A/BAQE/2,2	330	569	639	315	320	635	65	122	185	145	18	4	574	107	100	358	151	207	M16	180	358	635	574	0,13	160
DCP-G 65-2280/A/BAQE/3	330	569	639	315	320	635	65	122	185	145	18	4	632	107	100	358	151	207	M16	180	358	635	632	0,14	186
DCP-G 65-2640/A/BAQE/4	330	569	639	315	320	635	65	122	185	145	18	4	647	107	100	358	151	207	M16	180	358	635	647	0,15	199
DCP-G 65-3400/A/BAQE/5,5	330	569	639	324	329	635	65	122	185	145	18	4	736	107	100	358	151	207	M16	180	358	635	736	0,17	265
DCP-G 65-4100/A/BAQE/7,5	330	569	639	324	329	653	65	122	185	145	18	4	783	107	100	358	151	207	M17	180	358	653	736	0,17	248

# DCP-G 65 2 POLI - ELETTOPOMPE IN LINEA PER IMPIANTI DI RISCALDAMENTO, CONDIZIONAMENTO, REFRIGERAZIONE, SOLARE E SANITARIO - GEMELLARI FLANGIATI

Campo di temperatura del liquido pompato: da -10°C a +140°C - Massima temperatura ambiente: +40°C

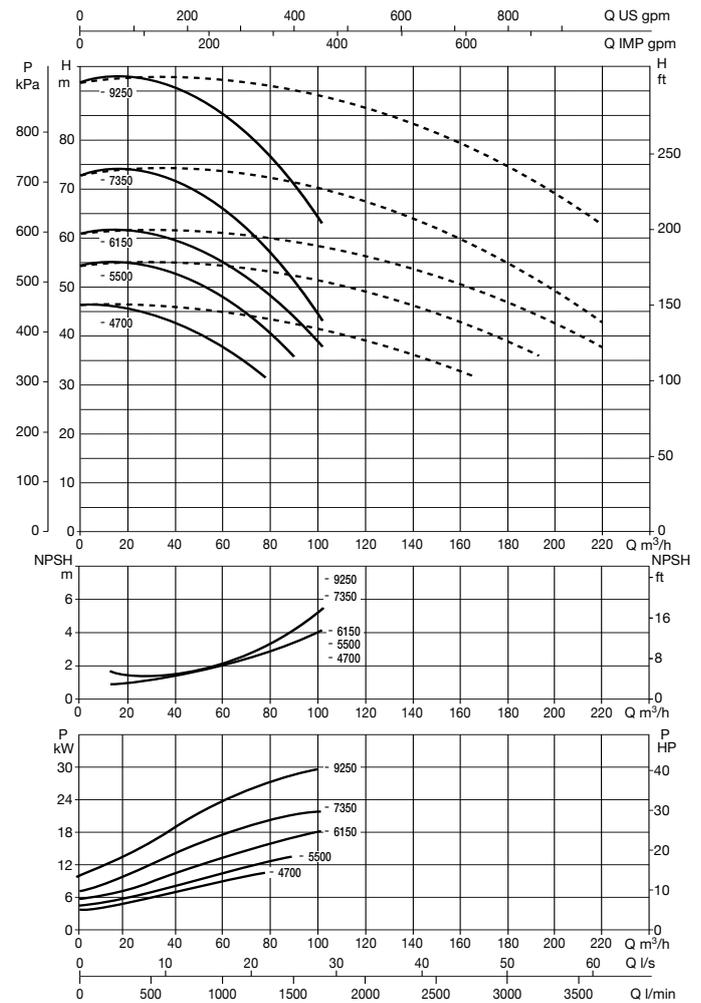
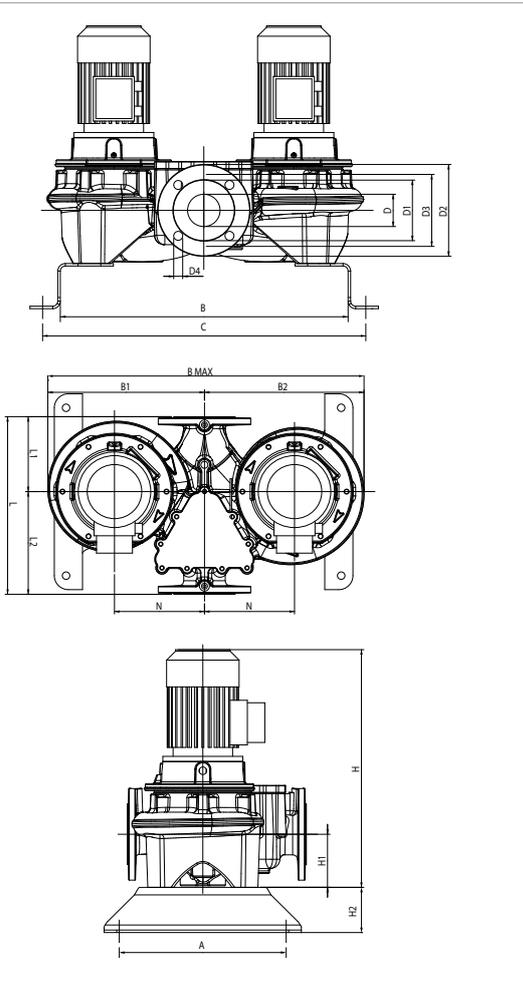

Le curve di prestazione sono basate su valori di viscosità cinematica = 1 mm<sup>2</sup>/s e densità pari a 1000 kg/m<sup>3</sup>. Tolleranza delle curve secondo ISO9906.

Per indice MEI fare riferimento ai dati idraulici della pompa singola

MODELLO	INTERASSE	ATTACCHI POMPA	DATI ELETTRICI								
			ALIMENTAZ. 50 Hz	n r.p.m.	P1 MAX W	P2 NOMINALE		In A 400	TIPO MOTORE	GRANDEZZA MOTORE	I st. A
DCP-G 65-4700/A/BAQE/11	475	DN 65	3 x 400 V ~ 1	2940	14,1	11,00	15,00	19,4	IE3	MEC160M	147,4
DCP-G 65-5500/A/BAQE/15	475	DN 65	3 x 400 V ~ 1	2943	17,2	15,00	20,00	26,5	IE3	MEC160M	204
DCP-G 65-6150/A/BAQE/18,5	475	DN 65	3 x 400 V ~ 1	2947	21,8	18,50	25,00	32	IE3	MEC160L	262,4
DCP-G 65-7350/A/BAQE/22	475	DN 65	3 x 400 V ~ 1	2961	24,1	22,00	30,00	38	IE3	MEC180M	330,6
DCP-G 65-9250/A/BAQE/30	475	DN 65	3 x 400 V ~ 1	2950	32,5	30,00	40,00	52	IE3	MEC200L	468

<sup>1</sup> È possibile l'avviamento a stella (Δ)

MODELLO	A	B	C	B1	B2	B max	D	D1	D2	D3	D4	n° fori	H	H1	H2	L	L1	L2	M	N	DIMENSIONI IMBALLO			VOL. (mc)	PESO Kg
																					L/A	L/B	H		
DCP-G 65-4700/A/BAQE/11	330	649	719	389	397	786	65	122	185	145	18	4	895	125	100	475	177	298	M16	220	475	786	895	0,33	388
DCP-G 65-5500/A/BAQE/15	330	649	719	389	397	786	65	122	185	145	18	4	895	125	100	475	177	298	M16	220	475	786	895	0,33	420
DCP-G 65-6150/A/BAQE/18,5	330	649	719	389	397	786	65	122	185	145	18	4	939	125	100	475	177	298	M16	220	475	786	950	0,35	450
DCP-G 65-7350/A/BAQE/22	330	649	719	389	397	786	65	122	185	145	18	4	970	125	100	475	177	298	M16	220	475	786	970	0,36	521
DCP-G 65-9250/A/BAQE/30	330	649	719	414	422	836	65	122	185	145	18	4	1000	125	100	475	177	298	M16	220	475	836	990	0,39	745

# DCP-G 80 2 POLI - ELETTOPOMPE IN LINEA PER IMPIANTI DI RISCALDAMENTO, CONDIZIONAMENTO, REFRIGERAZIONE, SOLARE E SANITARIO - GEMELLARI FLANGIATI

Campo di temperatura del liquido pompato: da -10°C a +140°C - Massima temperatura ambiente: +40°C

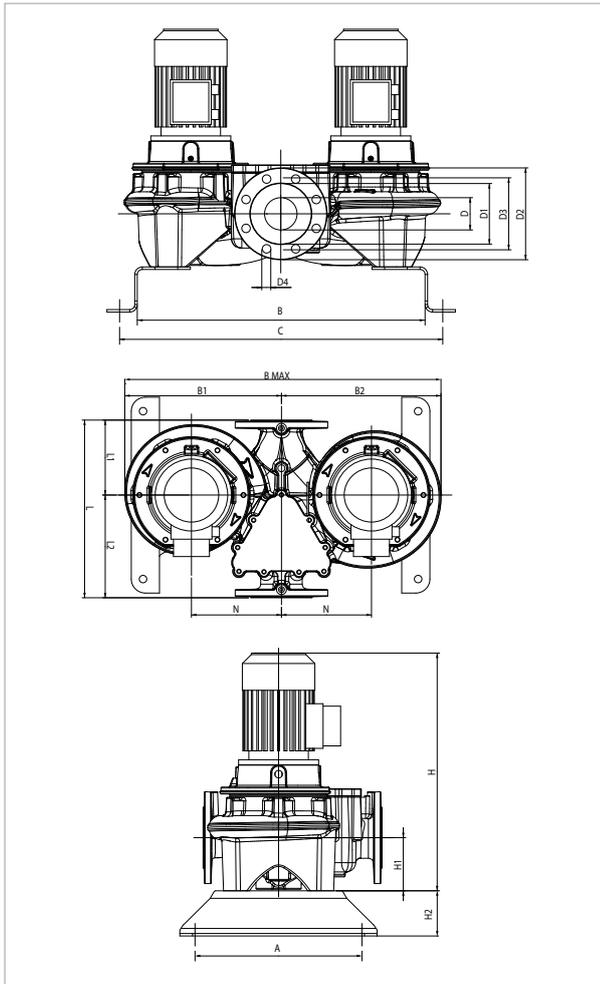

Le curve di prestazione sono basate su valori di viscosità cinematica = 1 mm<sup>2</sup>/s e densità pari a 1000 kg/m<sup>3</sup>. Tolleranza delle curve secondo ISO9906.

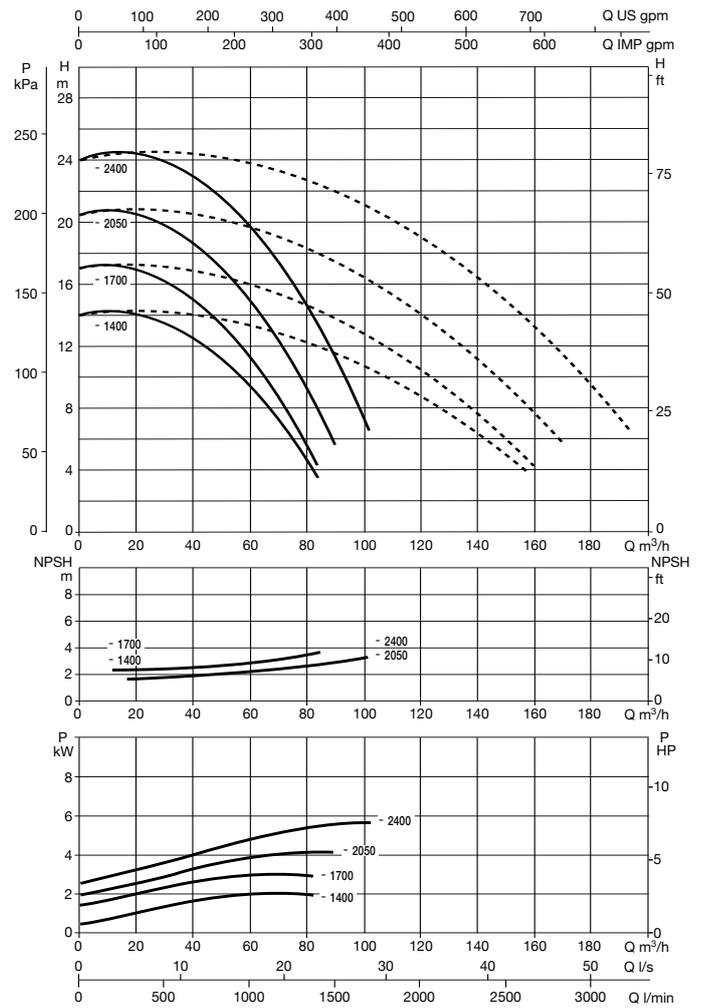

Per indice MEI fare riferimento ai dati idraulici della pompa singola

MODELLO	INTERASSE	ATTACCHI POMPA	DATI ELETTRICI								TIPO MOTORE	GRANDEZZA MOTORE	I st. A
			ALIMENTAZ. 50 Hz	n r.p.m.	P1 MAX W	P2 NOMINALE		In A					
						kW	HP	230	400				
DCP-G 80-1400/A/BAQE/2,2	360	DN 80	3x230-400V ~	2874	3,0	2,20	3,00	8,2	4,7	IE2	MEC90L	68,4/39,5	
DCP-G 80-1700/A/BAQE/3	360	DN 80	3 x 400 V ~ <sup>1</sup>	2880	3,5	3,00	4,00		5,8	IE2	MEC100L	52,2	
DCP-G 80-2050/A/BAQE/4	360	DN 80	3 x 400 V ~ <sup>1</sup>	2914	5,0	4,00	5,50		8,0	IE2	MEC112M	73,6	
DCP-G 80-2400/A/BAQE/5,5	360	DN 80	3 x 400 V ~ <sup>1</sup>	2910	6,4	5,50	7,50		10,4	IE2	MEC132S	80,8	

<sup>1</sup> È possibile l'avviamento a stella (Δ)

MODELLO	A	B	C	B1	B2	B max	D	D1	D2	D3	D4	n° fori	H	H1	H2	L	L1	L2	M	N	DIMENSIONI IMBALLO			VOL. (mc)	PESO Kg
																					L/A	L/B	H		
DCP-G 80-1400/A/BAQE/2,2	330	580	650	305	310	615	80	137	200	160	18	8	586	115	100	360	165	195	M16	180	360	615	586	0,13	172
DCP-G 80-1700/A/BAQE/3	330	580	650	305	310	615	80	137	200	160	18		644	115	100	360	165	195	M16	180	360	615	644	0,14	179
DCP-G 80-2050/A/BAQE/4	330	580	650	305	310	615	80	137	200	160	18		659	115	100	360	165	195	M16	180	360	615	659	0,15	188
DCP-G 80-2400/A/BAQE/5,5	330	580	650	327	332	659	80	137	200	160	18		748	115	100	360	165	195	M16	180	360	659	748	0,18	257

# DCP-G 80 2 POLI - ELETTOPOMPE IN LINEA PER IMPIANTI DI RISCALDAMENTO, CONDIZIONAMENTO, REFRIGERAZIONE, SOLARE E SANITARIO - GEMELLARI FLANGIATI

Campo di temperatura del liquido pompato: da -10°C a +140°C - Massima temperatura ambiente: +40°C

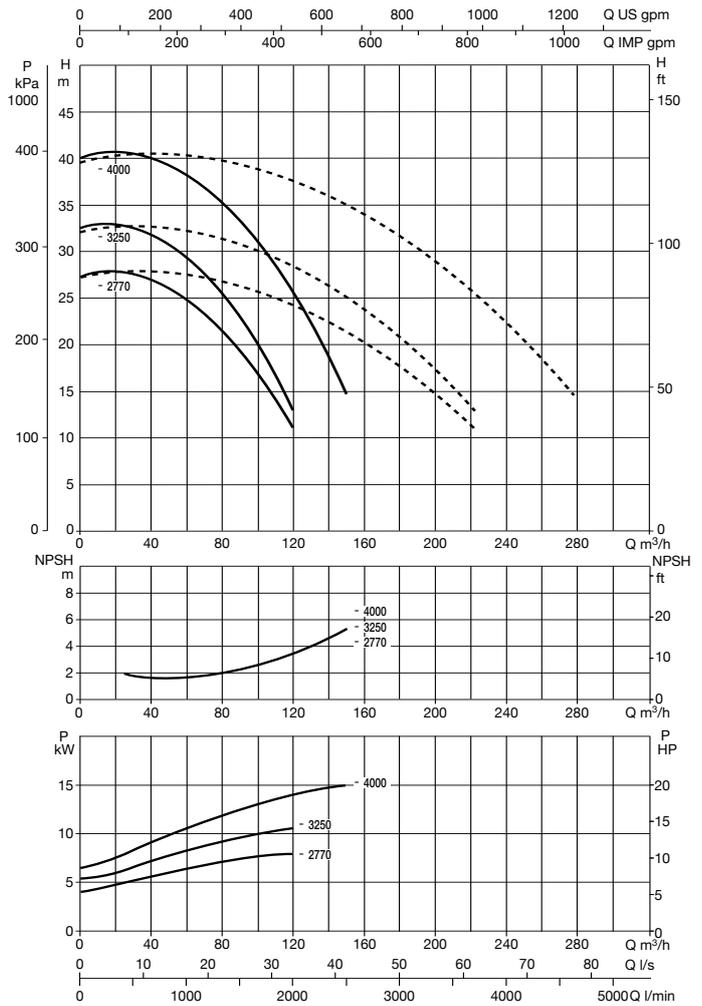
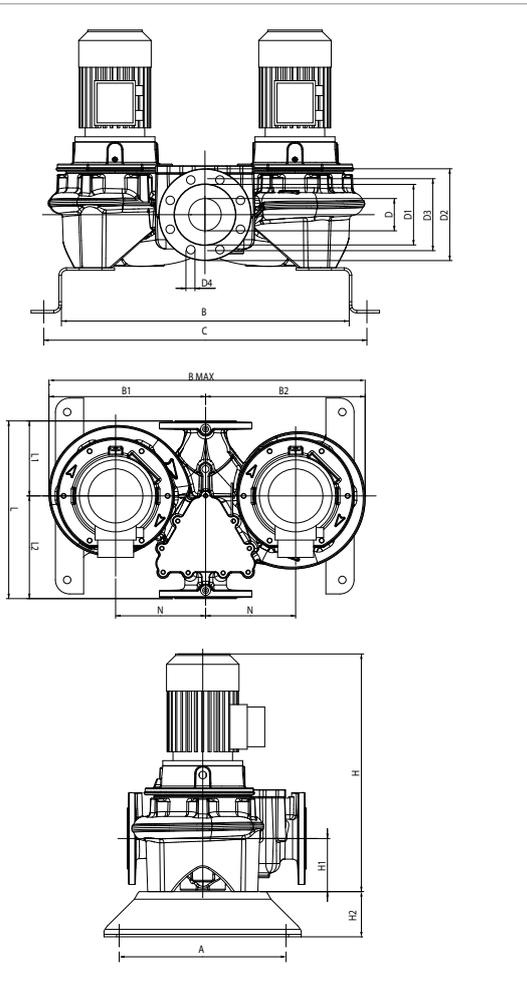

Le curve di prestazione sono basate su valori di viscosità cinematica = 1 mm<sup>2</sup>/s e densità pari a 1000 kg/m<sup>3</sup>. Tolleranza delle curve secondo ISO9906.

Per indice MEI fare riferimento ai dati idraulici della pompa singola

MODELLO	INTERASSE	ATTACCHI POMPA	DATI ELETTRICI								TIPO MOTORE	GRANDEZZA MOTORE	I st. A
			ALIMENTAZ. 50 Hz	n r.p.m.	P1 MAX W	P2 NOMINALE		In A 400					
						kW	HP						
DCP-G 80-2770/A/BAQE/7,5	440	DN 80	3 x 400 V ~ <sup>1</sup>	2905	9,2	7,50	10,00	13,4	IE3	MEC132S	113,9		
DCP-G 80-3250/A/BAQE/11	440	DN 80	3 x 400 V ~ <sup>1</sup>	2932	12,7	11,00	15,00	19,4	IE3	MEC160M	147,4		
DCP-G 80-4000/A/BAQE/15	440	DN 80	3 x 400 V ~ <sup>1</sup>	2945	17,5	15,00	20,00	26,5	IE3	MEC160M	204		

<sup>1</sup> È possibile l'avviamento a stella (Δ)

MODELLO	A	B	C	B1	B2	B max	D	D1	D2	D3	D4	n° fori	H	H1	H2	L	L1	L2	M	N	DIMENSIONI IMBALLO			VOL. (mc)	PESO Kg
																					L/A	L/B	H		
																					DCP-G 80-2770/A/BAQE/7,5	330	620		
DCP-G 80-3250/A/BAQE/11	330	620	690	344	374	738	80	137	200	160	18	8	893	115	100	440	165	195	M16	180	440	738	893	0,29	169
DCP-G 80-4000/A/BAQE/15	330	620	690	344	374	738	80	137	200	160	18	8	893	115	100	440	165	195	M16	180	440	738	893	0,29	175



# DCP-G 80 2 POLI - ELETTOPOMPE IN LINEA PER IMPIANTI DI RISCALDAMENTO, CONDIZIONAMENTO, REFRIGERAZIONE, SOLARE E SANITARIO - GEMELLARI FLANGIATI

Campo di temperatura del liquido pompato: da -10°C a +140°C - Massima temperatura ambiente: +40°C

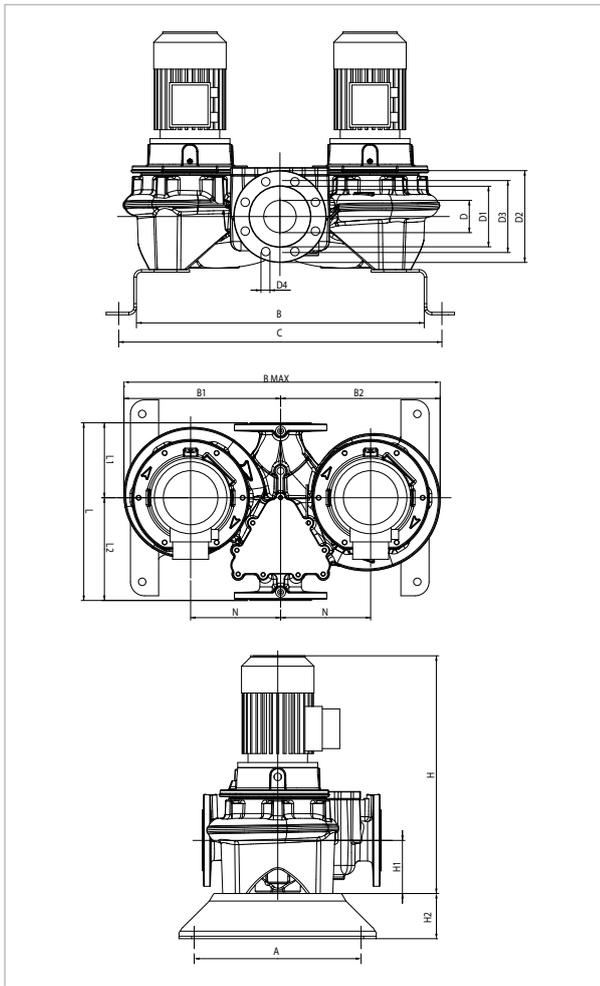

Le curve di prestazione sono basate su valori di viscosità cinematica = 1 mm<sup>2</sup>/s e densità pari a 1000 kg/m<sup>3</sup>. Tolleranza delle curve secondo ISO9906.

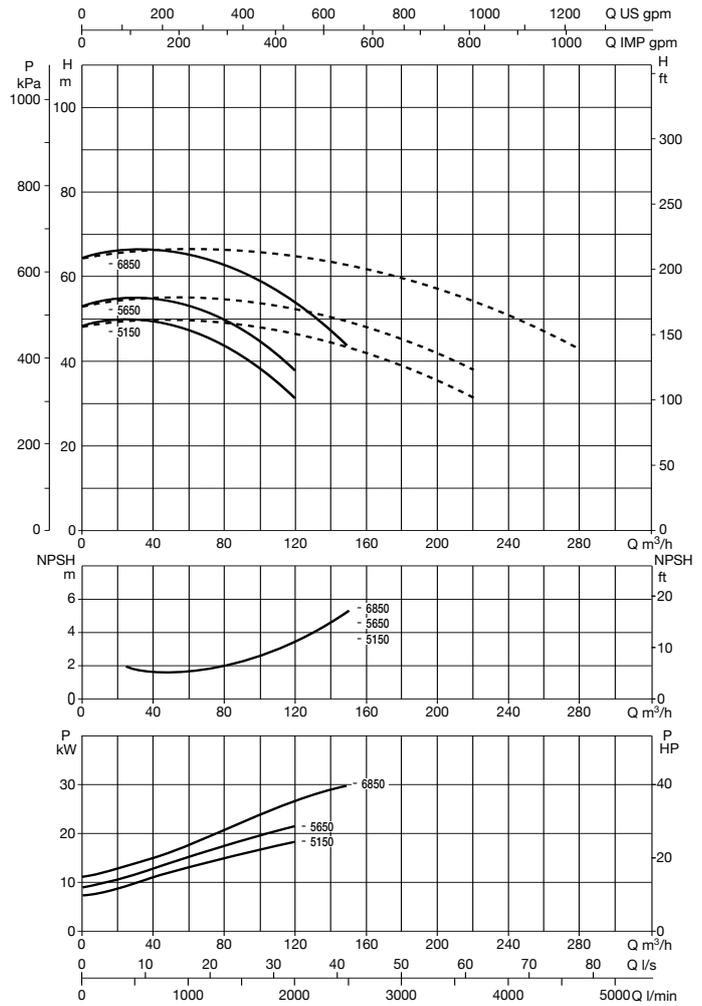

Per indice MEI fare riferimento ai dati idraulici della pompa singola

MODELLO	INTERASSE	ATTACCHI POMPA	DATI ELETTRICI								
			ALIMENTAZ. 50 Hz	n r.p.m.	P1 MAX W	P2 NOMINALE		inA 400	TIPO MOTORE	GRANDEZZA MOTORE	I st. A
DCP-G 80-5150/A/BAQE/18,5	500	DN 80	3 x 400 V ~ 1	2943	21,0	18,50	25,00	32	IE3	MEC160L	262,4
DCP-G 80-5650/A/BAQE/22	500	DN 80	3 x 400 V ~ 1	2967	25,3	22,00	30,00	38	IE3	MEC180M	330,6
DCP-G 80-6850/A/BAQE/30	500	DN 80	3 x 400 V ~ 1	2951	32,8	30,00	40,00	52	IE3	MEC200L	468

\* È possibile l'avviamento a stella (Δ)

MODELLO	A	B	C	B1	B2	B max	D	D1	D2	D3	D4	n° fori	H	H1	H2	L	L1	L2	M	N	DIMENSIONI IMBALLO			VOL. (mc)	PESO Kg
																					L/A	L/B	H		
DCP-G 80-5150/A/BAQE/18,5	362	662	732	405	415	820	80	137	200	160	18	8	943	115	100	500	180	260	M16	200	500	820	954	0,39	223
DCP-G 80-5650/A/BAQE/22	362	662	732	405	415	820	80	137	200	160	18	8	974	115	100	500	180	260	M16	200	500	820	974	0,40	353
DCP-G 80-6850/A/BAQE/30	362	662	732	426	394	862	80	137	200	160	18	8	1064	115	100	500	180	260	M16	200	500	862	1054	0,45	485

# DCP-G 80 2 POLI - ELETTOPOMPE IN LINEA PER IMPIANTI DI RISCALDAMENTO, CONDIZIONAMENTO, REFRIGERAZIONE, SOLARE E SANITARIO - GEMELLARI FLANGIATI

Campo di temperatura del liquido pompato: da -10°C a +140°C - Massima temperatura ambiente: +40°C

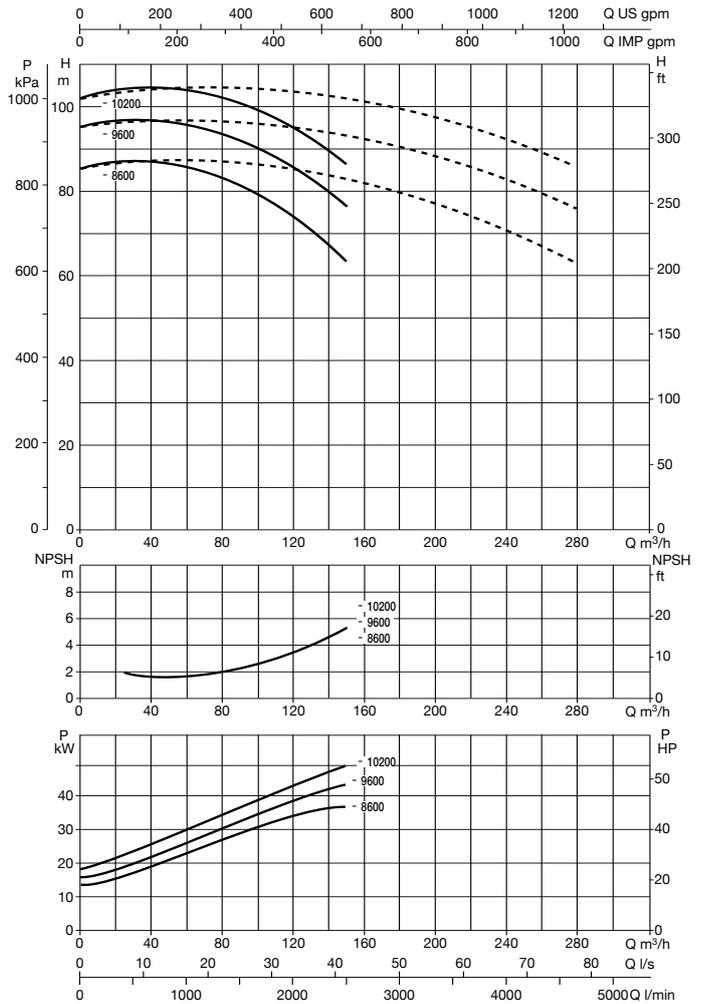
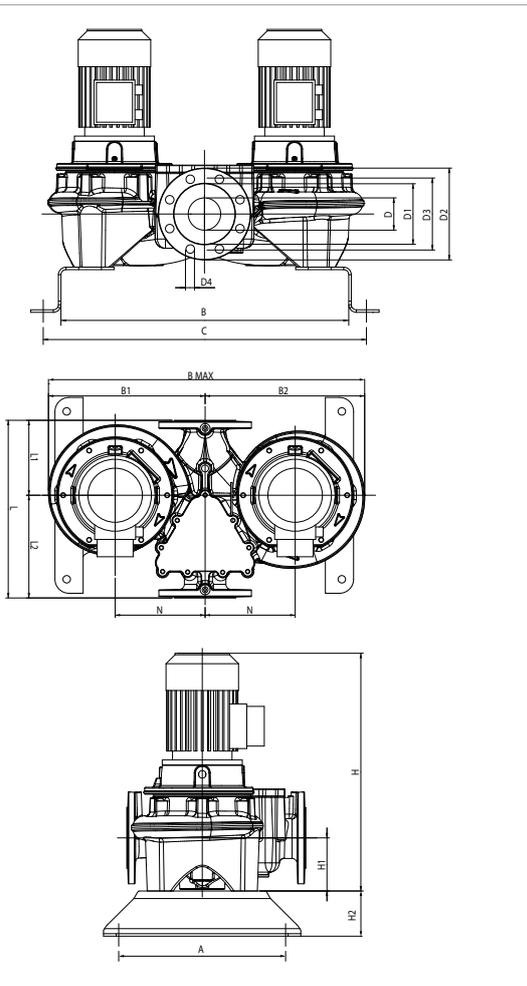

Le curve di prestazione sono basate su valori di viscosità cinematica = 1 mm<sup>2</sup>/s e densità pari a 1000 kg/m<sup>3</sup>. Tolleranza delle curve secondo ISO9906.

Per indice MEI fare riferimento ai dati idraulici della pompa singola

MODELLO	INTERASSE	ATTACCHI POMPA	DATI ELETTRICI								TIPO MOTORE	GRANDEZZA MOTORE	I st. A
			ALIMENTAZ. 50 Hz	n r.p.m.	P1 MAX W	P2 NOMINALE		inA 400					
DCP-G 80-8600/A/BAQE/37	620	DN 80	3 x 400 V ~ 1	2967	41,9	37,00	50,00	63	IE3	MEC200L	567		
DCP-G 80-9600/A/BAQE/45	620	DN 80	3 x 400 V ~ 1	2966	51,2	45,00	60,00	76	IE3	MEC225M	630,8		
DCP-G 80-10200/A/BAQE/55	620	DN 80	3 x 400 V ~ 1	2979	63,2	55,00	75,00	95	IE3	MEC250M	684		

<sup>1</sup> È possibile l'avviamento a stella (Δ)

MODELLO	A	B	C	B1	B2	B max	D	D1	D2	D3	D4	n° fori	H	H1	H2	L	L1	L2	M	N	DIMENSIONI IMBALLO			VOL. (mc)	PESO Kg
																					L/A	L/B	H		
DCP-G 80-8600/A/BAQE/37	500	804	924	530	540	1070	80	137	200	160	18	8	1081	115	100	620	220	280	M16	235	620	1070	1071	0,71	482
DCP-G 80-9600/A/BAQE/45	500	804	924	530	540	1070	80	137	200	160	18	8	1096	115	100	620	220	280	M16	235	620	1070	1091	0,72	673
DCP-G 80-10200/A/BAQE/55	500	804	924	567	577	1144	80	137	200	160	18	8	1216	115	100	620	220	280	M16	235	620	1144	1216	0,86	939

# DCP-G 100 2 POLI - ELETTROPOMPE IN LINEA PER IMPIANTI DI RISCALDAMENTO, CONDIZIONAMENTO, REFRIGERAZIONE, SOLARE E SANITARIO - GEMELLARI FLANGIATI

Campo di temperatura del liquido pompato: da -10°C a +140°C - Massima temperatura ambiente: +40°C

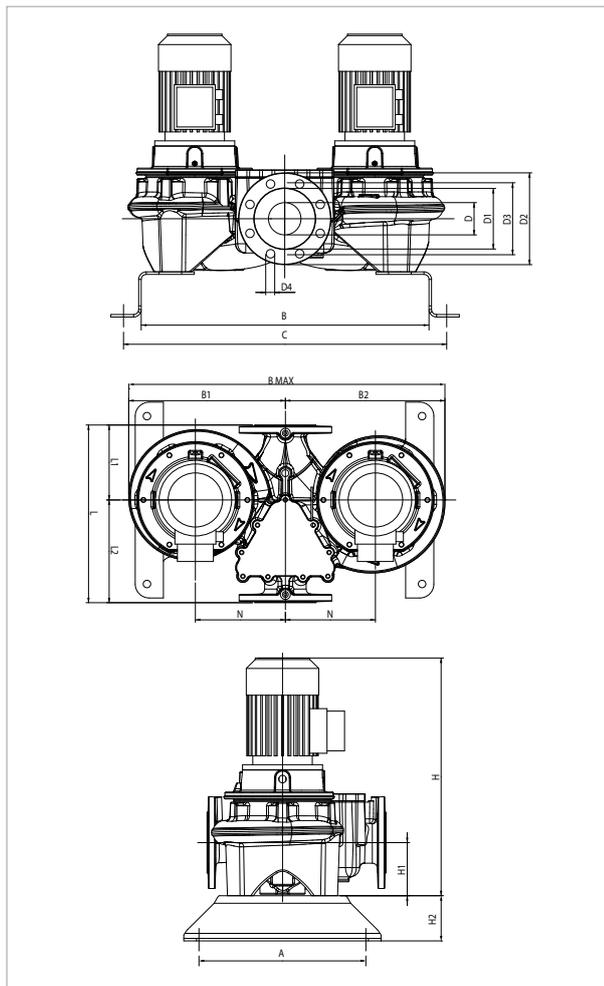

Le curve di prestazione sono basate su valori di viscosità cinematica = 1 mm<sup>2</sup>/s e densità pari a 1000 kg/m<sup>3</sup>. Tolleranza delle curve secondo ISO9906.

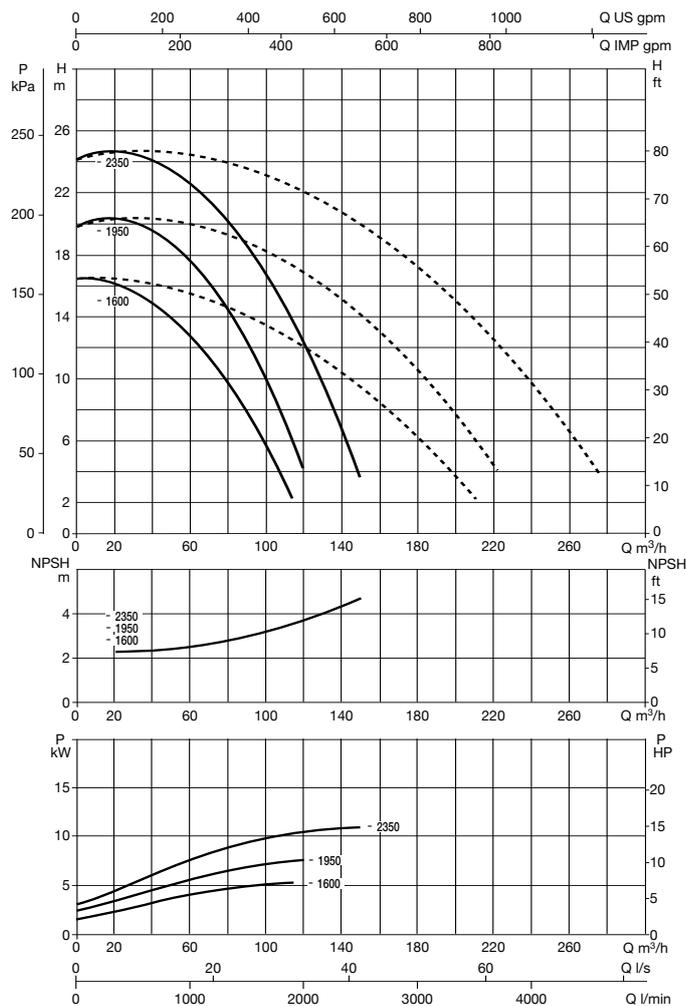

Per indice MEI fare riferimento ai dati idraulici della pompa singola

MODELLO	INTERASSE	ATTACCHI POMPA	DATI ELETTRICI								
			ALIMENTAZ. 50 Hz	n r.p.m.	P1 MAX W	P2 NOMINALE kW HP		inA 400	TIPO MOTORE	GRANDEZZA MOTORE	I st. A
DCP-G 100-1600/A/BAQE/4	500	DN 100	3 x 400 V ~ 1	2918	5,3	4,00	5,50	8,05	IE2	MEC112M	73,6
DCP-G 100-1950/A/BAQE/5,5	500	DN 100	3 x 400 V ~ 1	2918	7,0	5,50	7,50	10,4	IE2	MEC132S	80,8
DCP-G 100-2350/A/BAQE/7,5	500	DN 100	3 x 400 V ~ 1	2906	9,2	7,50	10,00	13,4	IE3	MEC132S	113,9

<sup>1</sup> È possibile l'avviamento a stella (Δ)

MODELLO	A	B	C	B1	B2	B max	D	D1	D2	D3	D4	n° fori	H	H1	H2	L	L1	L2	M	N	DIMENSIONI IMBALLO			VOL. (mc)	PESO Kg
																					L/A	L/B	H		
DCP-G 100-1600/A/BAQE/4	362	637	717	330	345	675	80	137	200	160	18	8	687	140	100	500	280	340	M16	300	500	675	687	0,23	176
DCP-G 100-1950/A/BAQE/5,5	362	637	717	335	350	685	80	137	200	160	18	8	775	140	100	500	280	340	M16	300	500	685	775	0,27	190
DCP-G 100-2350/A/BAQE/7,5	362	637	717	335	350	685	80	137	200	160	18	8	822	140	100	500	280	340	M16	300	500	685	775	0,27	194

# DCP-G 100 2 POLI - ELETTROPOMPE IN LINEA PER IMPIANTI DI RISCALDAMENTO, CONDIZIONAMENTO, REFRIGERAZIONE, SOLARE E SANITARIO - GEMELLARI FLANGIATI

Campo di temperatura del liquido pompato: da -10°C a +140°C - Massima temperatura ambiente: +40°C

POMPE IN LINEA

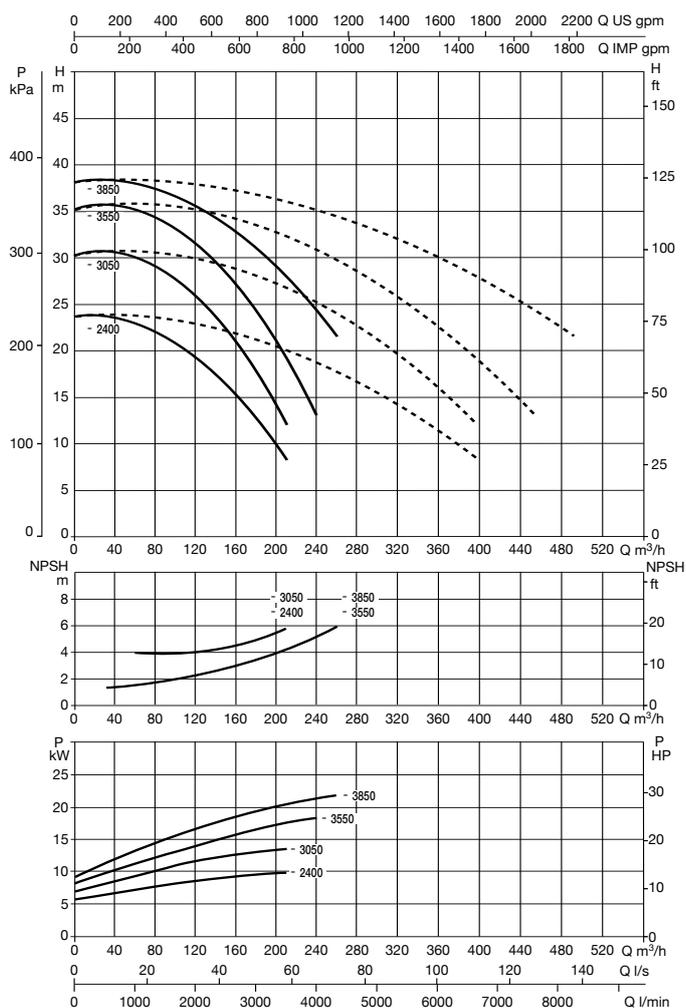
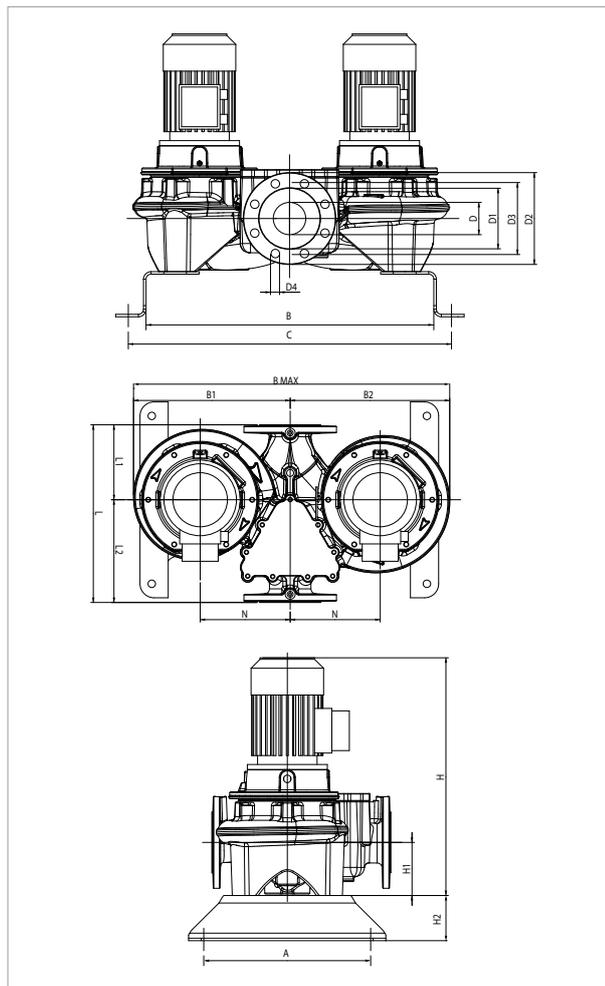

Le curve di prestazione sono basate su valori di viscosità cinematica = 1 mm<sup>2</sup>/s e densità pari a 1000 kg/m<sup>3</sup>. Tolleranza delle curve secondo ISO9906.

Per indice MEI fare riferimento ai dati idraulici della pompa singola

MODELLO	INTERASSE	ATTACCHI POMPA	DATI ELETTRICI						TIPO MOTORE	GRANDEZZA MOTORE	I st. A
			ALIMENTAZ. 50 Hz	n r.p.m.	P1 MAX W	P2 NOMINALE kW	HP	inA 400			
DCP-G 100-2400/A/BAQE/11	550	DN 100	3 x 400 V ~ 1	2940	13,9	11,00	15,00	19,4	IE3	MEC160M	147,4
DCP-G 100-3050/A/BAQE/15	550	DN 100	3 x 400 V ~ 1	2941	16,9	15,00	20,00	26,5	IE3	MEC160M	204
DCP-G 100-3550/A/BAQE/18,5	550	DN 100	3 x 400 V ~ 1	2948	21,9	18,50	25,00	32	IE3	MEC160L	262,4
DCP-G 100-3850/A/BAQE/22	550	DN 100	3 x 400 V ~ 1	2973	26,5	22,00	30,00	38	IE3	MEC180M	330,6

1 È possibile l'avviamento a stella (Δ)

MODELLO	A	B	C	B1	B2	B max	D	D1	D2	D3	D4	n° fori	H	H1	H2	L	L1	L2	M	N	DIMENSIONI IMBALLO			VOL. (mc)	PESO Kg
																					L/A	L/B	H		
DCP-G 100-2400/A/BAQE/11	362	733	813	395	410	805	100	156	220	180	18	8	915	140	100	550	191	309	M16	200	550	805	915	0,41	238
DCP-G 100-3050/A/BAQE/15	362	733	813	395	410	805	100	156	220	180	18		915	140	100	550	191	309	M16	200	550	805	915	0,41	313
DCP-G 100-3550/A/BAQE/18,5	362	733	813	395	410	805	100	156	220	180	18		959	140	100	550	191	309	M16	200	550	805	970	0,43	329
DCP-G 100-3850/A/BAQE/22	362	733	813	395	410	805	100	156	220	180	18		990	140	100	550	191	309	M16	200	550	805	990	0,44	402

# DCP-G 100 2 POLI - ELETTROPOMPE IN LINEA PER IMPIANTI DI RISCALDAMENTO, CONDIZIONAMENTO, REFRIGERAZIONE, SOLARE E SANITARIO - GEMELLARI FLANGIATI

Campo di temperatura del liquido pompato: da -10°C a +140°C - Massima temperatura ambiente: +40°C

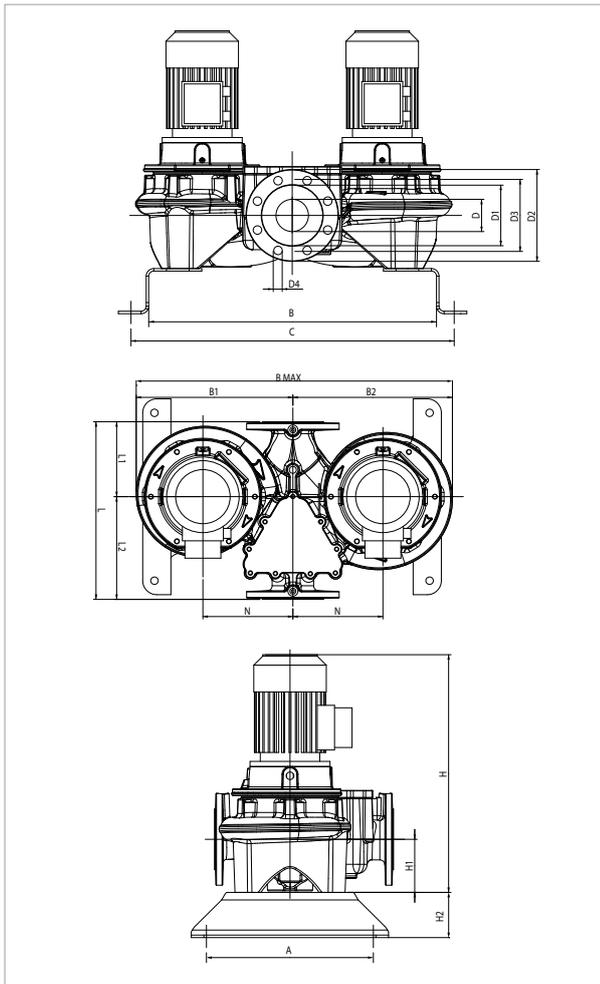

Le curve di prestazione sono basate su valori di viscosità cinematica = 1 mm<sup>2</sup>/s e densità pari a 1000 kg/m<sup>3</sup>. Tolleranza delle curve secondo ISO9906.

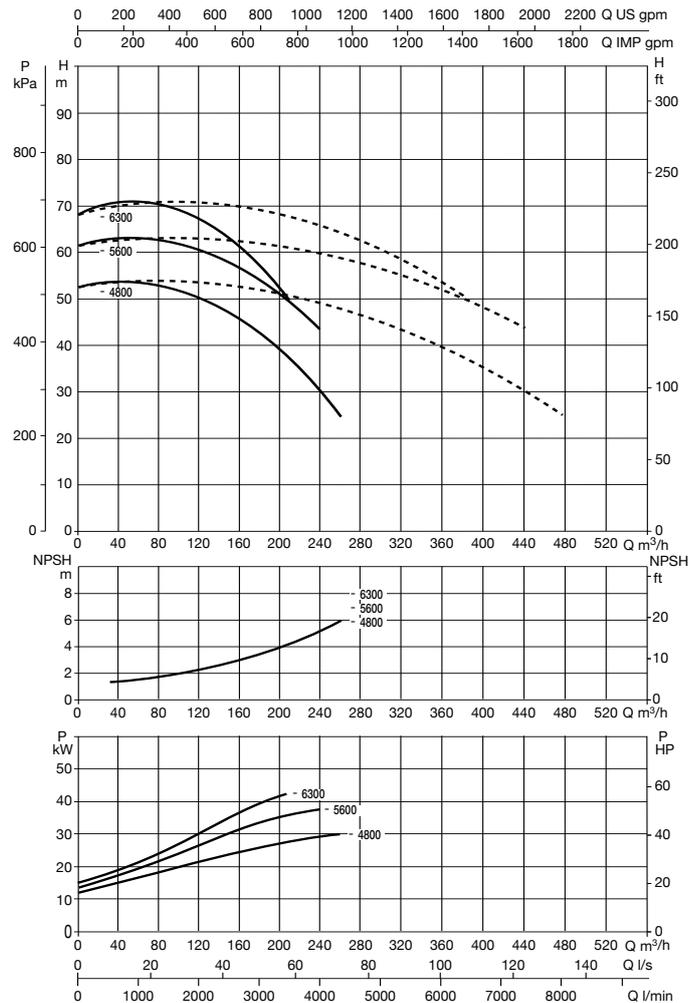

Per indice MEI fare riferimento ai dati idraulici della pompa singola

MODELLO	INTERASSE	ATTACCHI POMPA	DATI ELETTRICI								
			ALIMENTAZ. 50 Hz	n r.p.m.	P1 MAX W	P2 NOMINALE		In A 400	TIPO MOTORE	GRANDEZZA MOTORE	I st. A
DCP-G 100-4800/A/BAQE/30	550	DN 100	3 x 400 V ~ 1	2966	39,2	30,00	40,00	52	IE3	MEC200L	468
DCP-G 100-5600/A/BAQE/37	550	DN 100	3 x 400 V ~ 1	2975	45,0	37,00	50,00	63	IE3	MEC200L	567
DCP-G 100-6300/A/BAQE/45	550	DN 100	3 x 400 V ~ 1	2975	55,9	45,00	60,00	76	IE3	MEC225M	630,8

\* È possibile l'avviamento a stella (Δ)

MODELLO	A	B	C	B1	B2	B max	D	D1	D2	D3	D4	n° fori	H	H1	H2	L	L1	L2	M	N	DIMENSIONI IMBALLO			VOL. (mc)	PESO Kg
																					L/A	L/B	H		
DCP-G 100-4800/A/BAQE/30	362	753	833	440	450	890	100	156	220	180	18	8	1118	140	100	550	221	329	M16	235	550	890	1108	0,54	496
DCP-G 100-5600/A/BAQE/37	362	753	833	440	450	890	100	156	220	180	18		1118	140	100	550	221	329	M16	235	550	890	1108	0,54	697
DCP-G 100-6300/A/BAQE/45	362	753	833	465	475	940	100	156	220	180	18		1103	140	100	550	221	329	M16	235	550	940	1098	0,57	1062

# DCP-G 100 2 POLI - ELETTOPOMPE IN LINEA PER IMPIANTI DI RISCALDAMENTO, CONDIZIONAMENTO, REFRIGERAZIONE, SOLARE E SANITARIO - GEMELLARI FLANGIATI

Campo di temperatura del liquido pompato: da -10°C a +140°C - Massima temperatura ambiente: +40°C

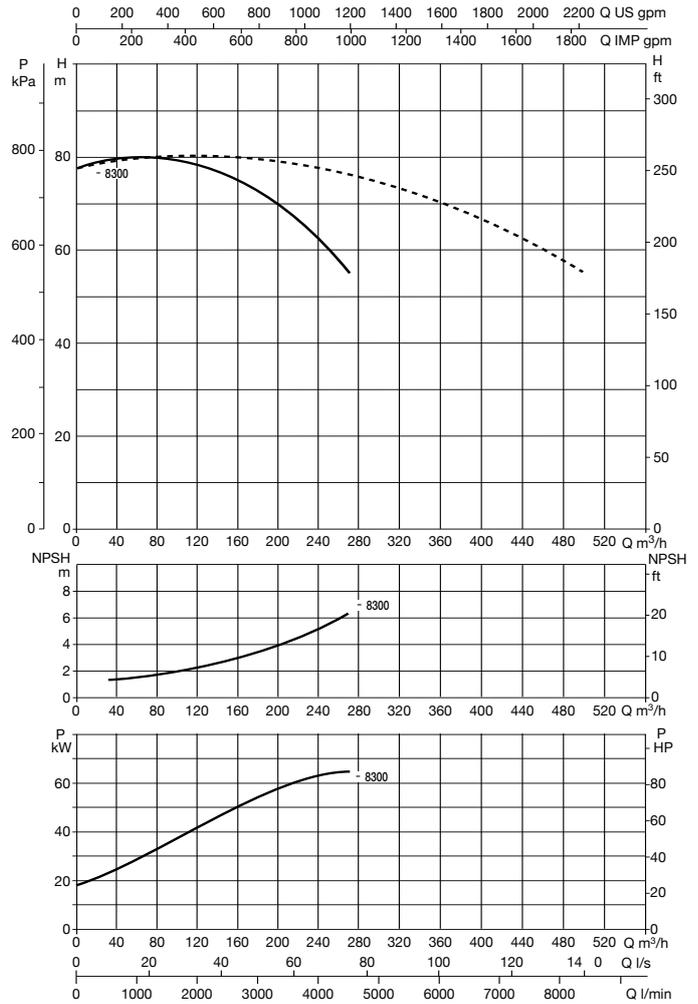
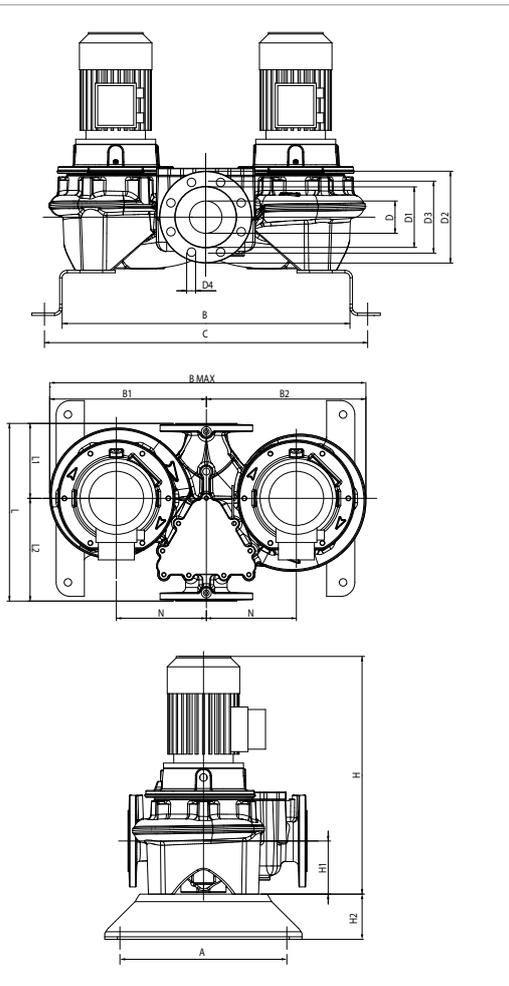

Le curve di prestazione sono basate su valori di viscosità cinematica = 1 mm<sup>2</sup>/s e densità pari a 1000 kg/m<sup>3</sup>. Tolleranza delle curve secondo ISO9906.

Per indice MEI fare riferimento ai dati idraulici della pompa singola

MODELLO	INTERASSE	ATTACCHI POMPA	DATI ELETTRICI							TIPO MOTORE	GRANDEZZA MOTORE	I st. A
			ALIMENTAZ. 50 Hz	n r.p.m.	P1 MAX W	P2 NOMINALE		inA				
DCP-G 100-8300/A/BAQE/55	670	DN 100	3 x 400 V ~ 1	2981	70,1	55,00	75,00	95	400	IE3	MEC250M	684

<sup>1</sup> È possibile l'avviamento a stella (Δ)

MODELLO	A	B	C	B1	B2	B max	D	D1	D2	D3	D4	n° fori	H	H1	H2	L	L1	L2	M	N	DIMENSIONI IMBALLO			VOL. (mc)	PESO Kg
																					L/A	L/B	H		
DCP-G 100-8300/A/BAQE/55	500	836	956	563	578	1141	100	156	220	180	18	8	1256	140	100	670	221	329	M16	250	670	1141	1256	0,96	1388

# DCP-G 125 2 POLI -ELETTROPOMPE IN LINEA PER IMPIANTI DI RISCALDAMENTO, CONDIZIONAMENTO, REFRIGERAZIONE, SOLARE E SANITARIO - GEMELLARI FLANGIATI

Campo di temperatura del liquido pompato: da -10°C a +140°C - Massima temperatura ambiente: +40°C

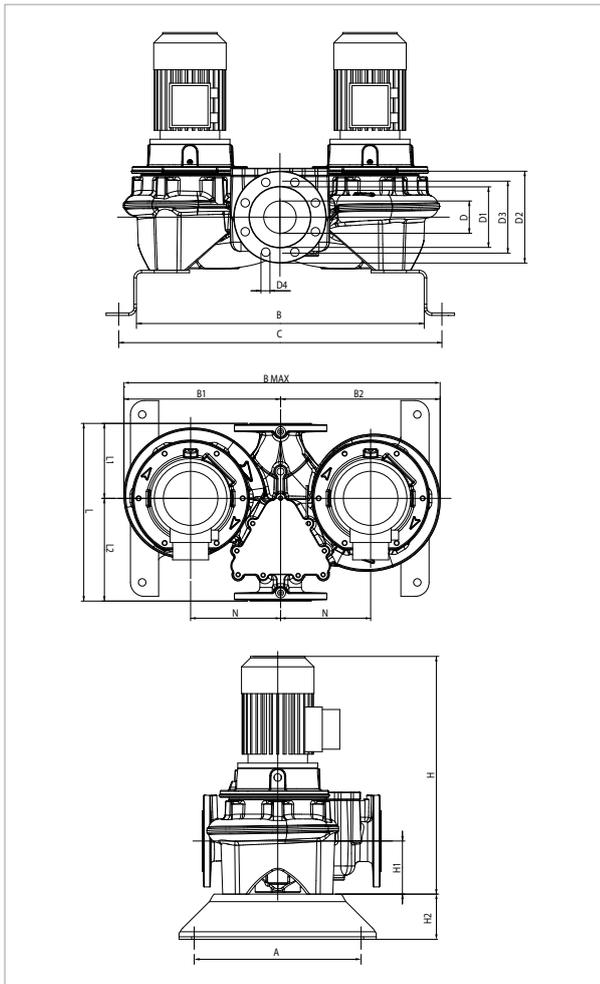

Le curve di prestazione sono basate su valori di viscosità cinematica = 1 mm<sup>2</sup>/s e densità pari a 1000 kg/m<sup>3</sup>. Tolleranza delle curve secondo ISO9906.

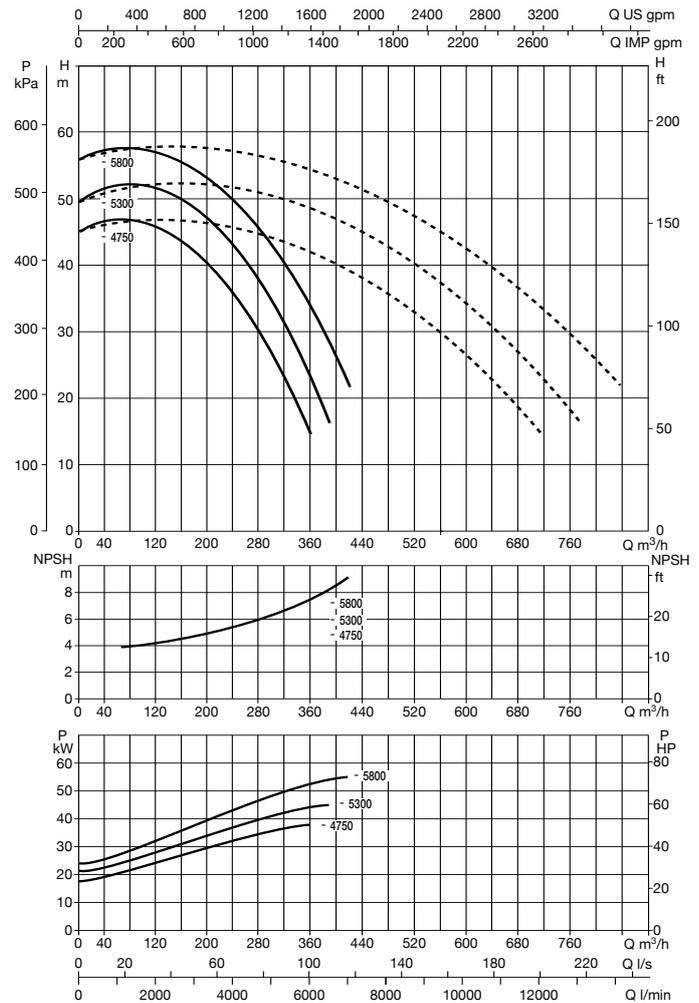

Per indice MEI fare riferimento ai dati idraulici della pompa singola

MODELLO	INTERASSE	ATTACCHI POMPA	DATI ELETTRICI								TIPO MOTORE	GRANDEZZA MOTORE	I st. A
			ALIMENTAZ. 50 Hz	n r.p.m.	P1 MAX W	P2 NOMINALE		inA 400					
DCP-G 125-4750/A/BAQE/37	620	DN 125	3 x 400 V ~ 1	2975	44,7	37,00	50,00	63	IE3	MEC200L	567		
DCP-G 125-5300/A/BAQE/45	620	DN 125	3 x 400 V ~ 1	2973	53,9	45,00	60,00	76	IE3	MEC225M	630,8		
DCP-G 125-5800/A/BAQE/55	620	DN 125	3 x 400 V ~ 1	2985	68,2	55,00	75,00	95	IE3	MEC250M	684		

<sup>1</sup> È possibile l'avviamento a stella (Δ)

MODELLO	A	B	C	B1	B2	B max	D	D1	D2	D3	D4	n° fori	H	H1	H2	L	L1	L2	M	N	DIMENSIONI IMBALLO			VOL. (mc)	PESO Kg
																					L/A	L/B	H		
DCP-G 125-4750/A/BAQE/37	500	810	930	515	535	1050	100	156	220	180	18	8	1198	175	100	620	266	404	M16	300	620	1050	1188	0,77	863
DCP-G 125-5300/A/BAQE/45	500	810	930	515	535	1050	100	156	220	180	18		1183	175	100	620	266	404	M16	300	620	1050	1178	0,77	1028
DCP-G 125-5800/A/BAQE/55	500	810	930	554	574	1128	100	156	220	180	18		1303	175	100	620	266	404	M16	300	620	1128	1303	0,91	1305



KC



KCV

**DATI TECNICI**

- Campo di funzionamento:** da 3 a 45 m<sup>3</sup>/h  
**Prevalenza massima:** 24 m  
**Massima pressione d'esercizio:** 6.5 bar  
**Campo di temperatura del liquido:** da -10 a +55°C  
**Massima percentuale di glicole:** fino al 40%  
**Max temperatura ambiente:** 65 °C  
**Protezione motore:** IP55  
**Classe d'isolamento:** F (filo in rame con isolamento in classe H)  
**Tensione di serie:** trifase 230-400 V/50 Hz  
**Installazione:** fissa o portatile in posizione orizzontale  
**Versioni speciali a richiesta:**  
 altre tensioni e/o frequenze di alimentazione

**APPLICAZIONI**

Pompaggio di acqua o altri liquidi non aggressivi, non esplosivi, non contenenti particelle solide o fibre. Particolarmente idonee al pompaggio di acqua con glicole per impianti di condizionamento.

**PLUS**

**Versatile:** grazie ai materiali costruttivi di alta qualità e ai motori sovradimensionati la serie KC e KCV può essere utilizzata in ambienti con temperature fino ai 65°C ed una percentuale di glicole del 40% nel liquido pompato.

**Affidabile:** tutti i componenti sono stati dimensionati per garantire una vita di almeno 50.000 ore di lavoro (eccezione fatta per i cuscinetti e le tenute meccaniche per i quali i costruttori garantiscono una vita media di 25.000 ore nelle condizioni più gravose).

**Inossidabile:** tutti i componenti a contatto con il liquido sono costruiti in materiale termoplastico (polipropilene o noryl reinforced) e l'albero pompa in acciaio inox (AISI 304).

**Flessibile:** possibilità di rotazione corpo pompa ogni 90°C per una maggiore flessibilità di installazione. Idraulica completa (corpo pompa, flangia porta tenuta, girante, diffusore) in tecnopolimero rinforzato con fibra di vetro, estensione dell'albero a contatto col liquido in acciaio inossidabile AISI 304.

**CARATTERISTICHE COSTRUTTIVE POMPA**

Tenuta meccanica in carburo di silicio/grafite, ORings in EPDM

**CARATTERISTICHE COSTRUTTIVE MOTORE**

- Motore asincrono a ventilazione esterna e servizio continuo (S1), 2 poli
- Massima temperatura ambiente: 65°C

- Cuscinetti a sfere stagni, resistenti all'acqua e all'umidità
- Costruzione del motore secondo normative EN 60335-2-41

**MATERIALI**

N°	PARTICOLARI *	MATERIALI
1	CORPO POMPA	TECNOPOLIMERO RINFORZATO CON FIBRE DI VETRO
3	SUPPORTO	LEGA DI ALLUMINIO PRESSOFUSO
4	GIRANTE	TECNOPOLIMERO RINFORZATO CON FIBRE DI VETRO
6	DIFFUSORE	TECNOPOLIMERO RINFORZATO CON FIBRE DI VETRO
7	ALBERO	SS AISI 304 A CONTATTO DEL LIQUIDO
16	TENUTA MECCANICA	CARBURO DI SILICIO/GRAFITE
26	TAPPO	TECNOPOLIMERO RINFORZATO CON FIBRE DI VETRO
28	O-RING	EPDM
36	DISCO PORTATENUTA	TECNOPOLIMERO RINFORZATO CON FIBRE DI VETRO
65	BASE	TECNOPOLIMERO RINFORZATO CON FIBRE DI VETRO

\* A contatto con il liquido

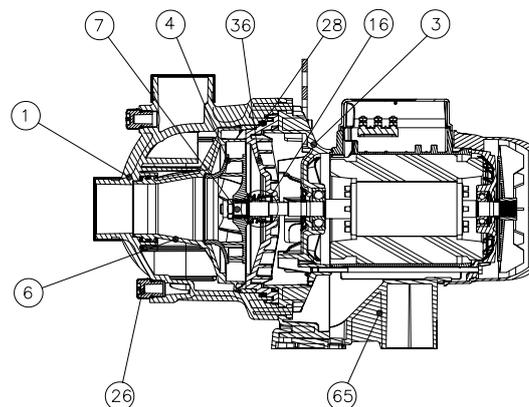

– **Indice di denominazione:**  
(esempio)

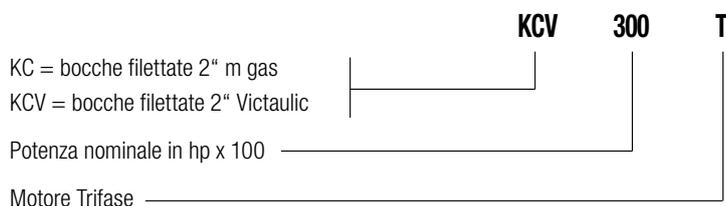



# KC / KCV 150 - ELETTOPOMPE IN LINEA PER IMPIANTI DI CONDIZIONAMENTO E REFRIGERAZIONE SINGOLI FILETTATI

Campo di temperatura del liquido pompato: da -10°C a +55°C - Massima temperatura ambiente: +65°C

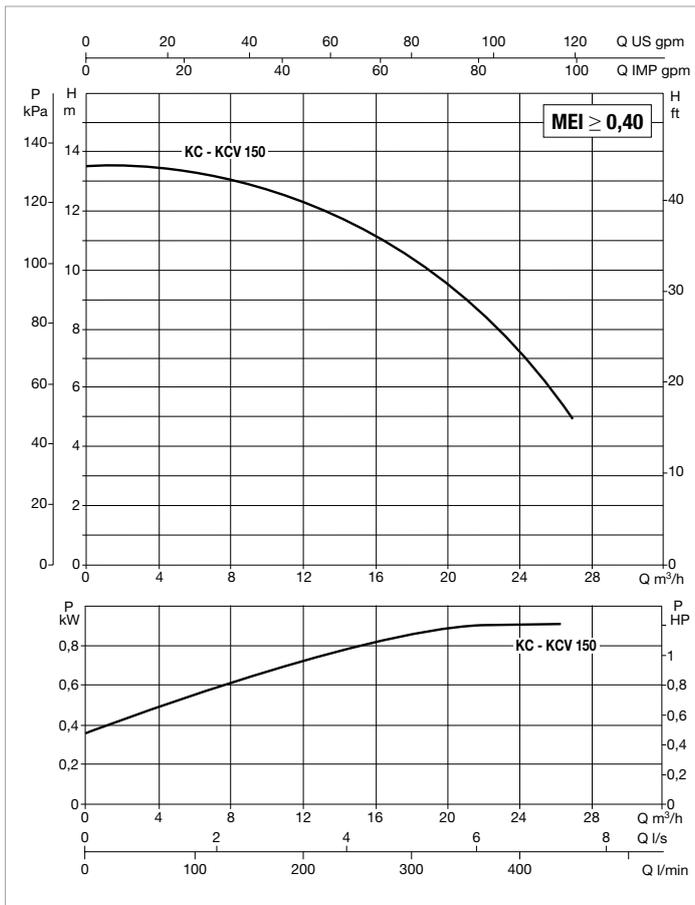
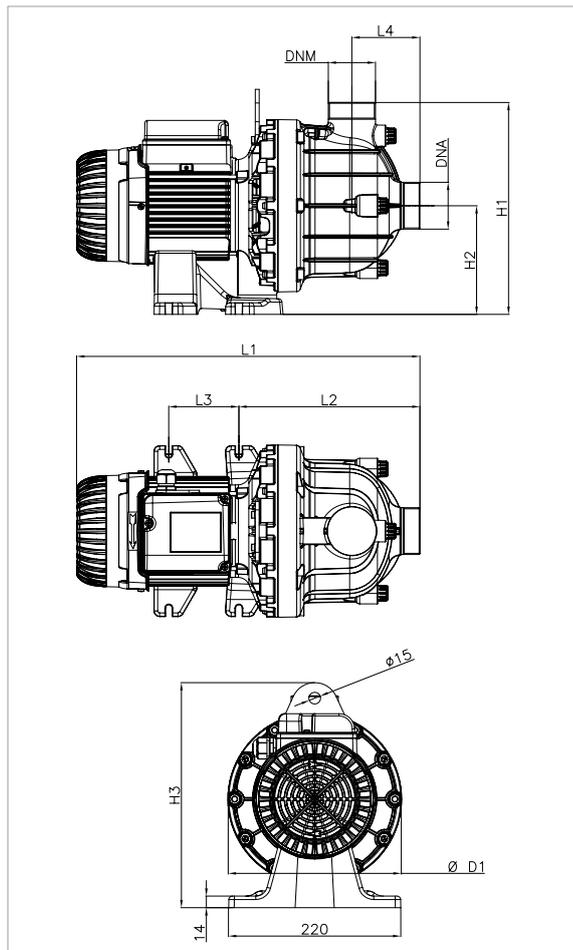

Le curve di prestazione sono basate su valori di viscosità cinematica = 1 mm²/s e densità pari a 1000 kg/m³. Tolleranza delle curve secondo ISO9906.

MODELLO	Q=m³h	0	10	15	20	25
	Q=l/min	0	167	250	333	417
<b>KC / KCV 150 T</b>	H (m)	13,6	12,8	11,5	9,5	6,5

MODELLO	DATI ELETTRICI				
	ALIMENTAZIONE 50 Hz	P1 MAX W	P2 NOMINALE		STARTER MOTORE RESISTENZA (Ohm)
			kW		
<b>KC 150 T</b>	3 x 230 - 400 V ~	1,2	870		6,28
<b>KCV 150 T</b>	3 x 230 - 400 V ~	1,2	870		6,28

MODELLO	L1	L2	L3	L4	H1	H2	H3	D1	DNA	DNM	DIMENSIONI IMBALLO			VOLUME (mc)	PESO Kg
											L/A	L/B	H		
<b>KC 150 T</b>	439	231	90	87	273	140	290	222	2" m gas	2" m gas	510	300	320	0.013	14
<b>KCV 150 T</b>	439	231	90	87	273	140	290	222	2" Victaulic	2" Victaulic	510	300	320	0.013	14

# KC / KCV 200 - ELETTOPOMPE IN LINEA PER IMPIANTI DI CONDIZIONAMENTO E REFRIGERAZIONE SINGOLI FILETTATI

Campo di temperatura del liquido pompato: da -10°C a +55°C - Massima temperatura ambiente: +65°C

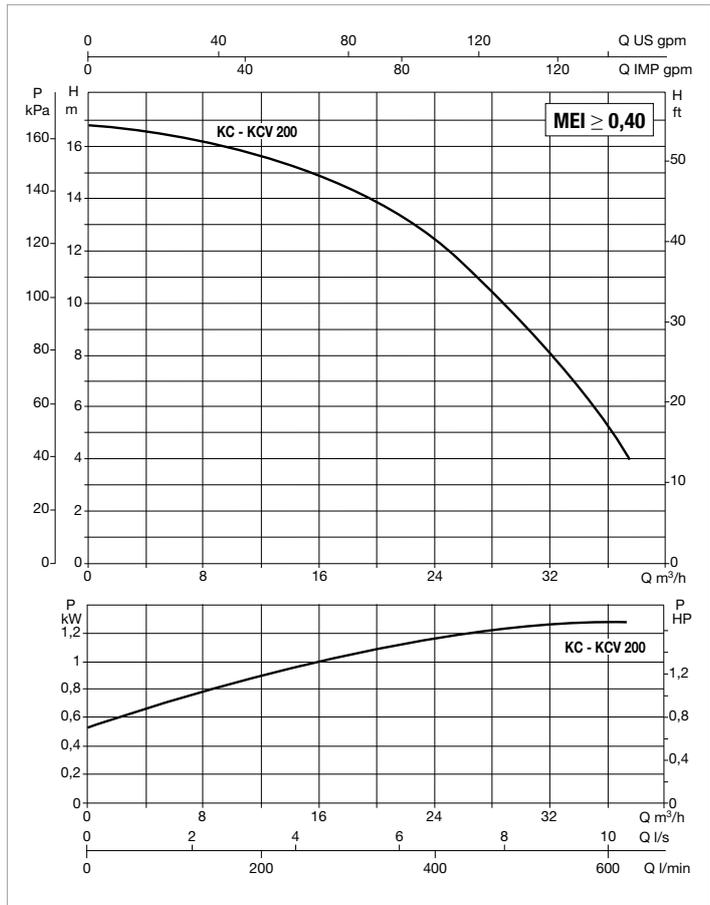
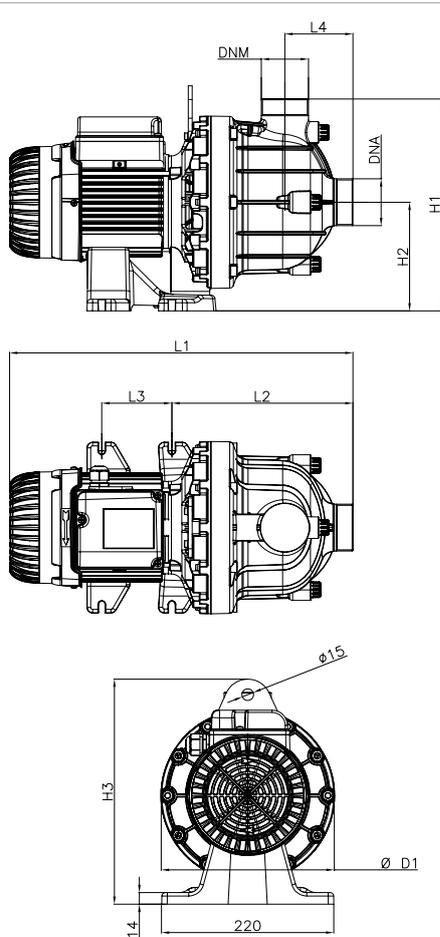

Le curve di prestazione sono basate su valori di viscosità cinematica = 1 mm<sup>2</sup>/s e densità pari a 1000 kg/m<sup>3</sup>. Tolleranza delle curve secondo ISO9906.

MODELLO	Q=m <sup>3</sup> /h	0	10	15	20	25	30
	Q=l/min	0	167	250	333	417	500
<b>KC / KCV 200 T</b>	H (m)	16,8	15,7	15	14	11,8	9

MODELLO	ALIMENTAZIONE 50 Hz	P1 MAX W	DATI ELETTRICI		STARTER MOTORE RESISTENZA (Ohm)
			P2 NOMINALE W	In A	
<b>KC 200 T</b>	3 x 230 - 400 V ~	1,5	1260	3,1	3,51
<b>KCV 200 T</b>	3 x 230 - 400 V ~	1,5	1260	3,1	3,51

MODELLO	L1	L2	L3	L4	H1	H2	H3	D1	DNA	DNM	DIMENSIONI IMBALLO			VOLUME (mc)	PESO Kg
											L/A	L/B	H		
<b>KC 200 T</b>	439	231	74	87	273	140	290	222	2" m gas	2" m gas	510	300	320	0,013	16
<b>KCV 200 T</b>	439	231	74	87	273	140	290	222	2" Victaulic	2" Victaulic	510	300	320	0,013	16

# KC / KCV 250 - ELETTOPOMPE IN LINEA PER IMPIANTI DI CONDIZIONAMENTO E REFRIGERAZIONE SINGOLI FILETTATI

Campo di temperatura del liquido pompato: da -10°C a +55°C - Massima temperatura ambiente: +65°C

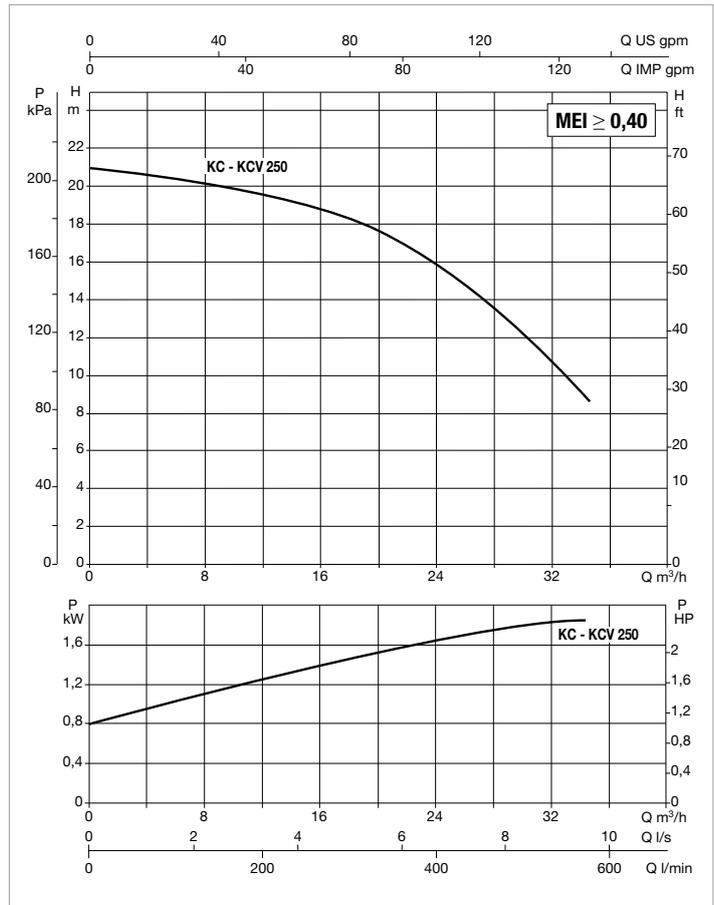
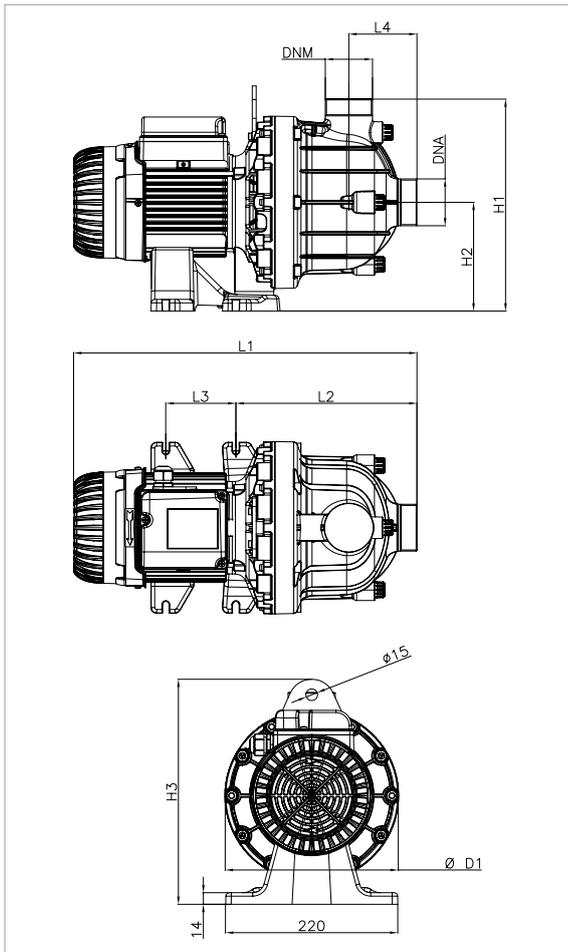

Le curve di prestazione sono basate su valori di viscosità cinematica = 1 mm<sup>2</sup>/s e densità pari a 1000 kg/m<sup>3</sup>. Tolleranza delle curve secondo ISO9906.

MODELLO	Q=m <sup>3</sup> /h	0	10	15	20	25	30
	Q=l/min	0	167	250	333	417	500
<b>KC / KCV 250 T</b>	H (m)	21	20	19,1	17,7	15,5	12

MODELLO	DATI ELETTRICI				
	ALIMENTAZIONE 50 Hz	P1 MAX W	P2 NOMINALE	In A	STARTER MOTORE RESISTENZA (Ohm)
			W		
<b>KC 250 T</b>	3 x 230 - 400 V ~	2,3	1900	4,3	2,55
<b>KCV 250 T</b>	3 x 230 - 400 V ~	2,3	1900	4,3	2,55

MODELLO	L1	L2	L3	L4	H1	H2	H3	D1	DNA	DNM	DIMENSIONI IMBALLO			VOLUME (mc)	PESO Kg
											L/A	L/B	H		
<b>KC 250 T</b>	513	231	74	87	273	140	290	222	2" m gas	2" m gas	600	300	450	0,08	18
<b>KCV 250 T</b>	513	231	74	87	273	140	290	222	2" Victaulic	2" Victaulic	600	300	450	0,08	18

# KC / KCV 300 - ELETTROPOMPE IN LINEA PER IMPIANTI DI CONDIZIONAMENTO E REFRIGERAZIONE SINGOLI FILETTATI

Campo di temperatura del liquido pompato: da -10°C a +55°C - Massima temperatura ambiente: +65°C

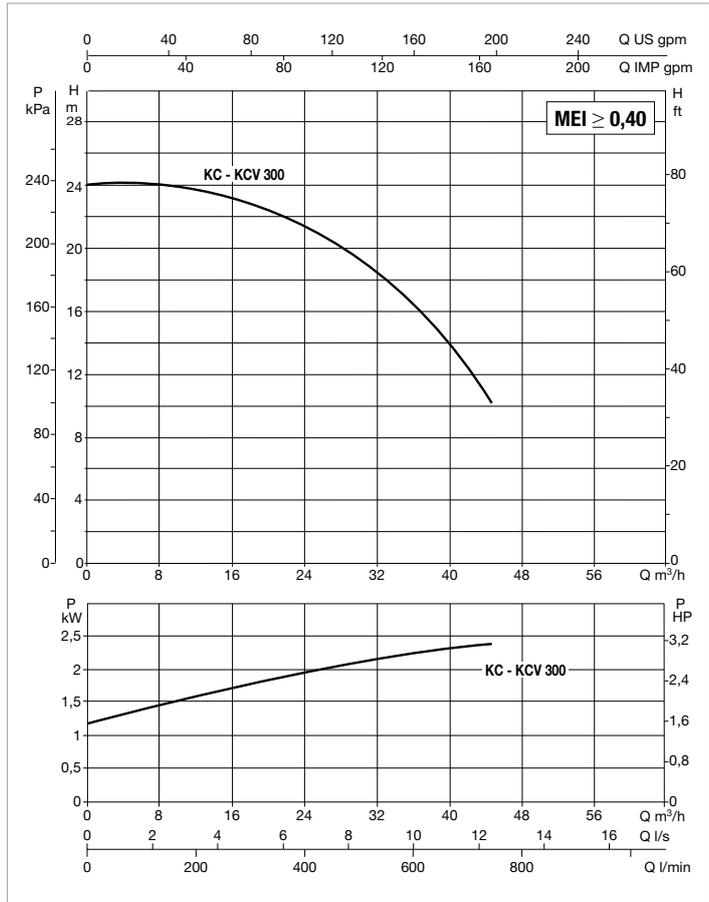
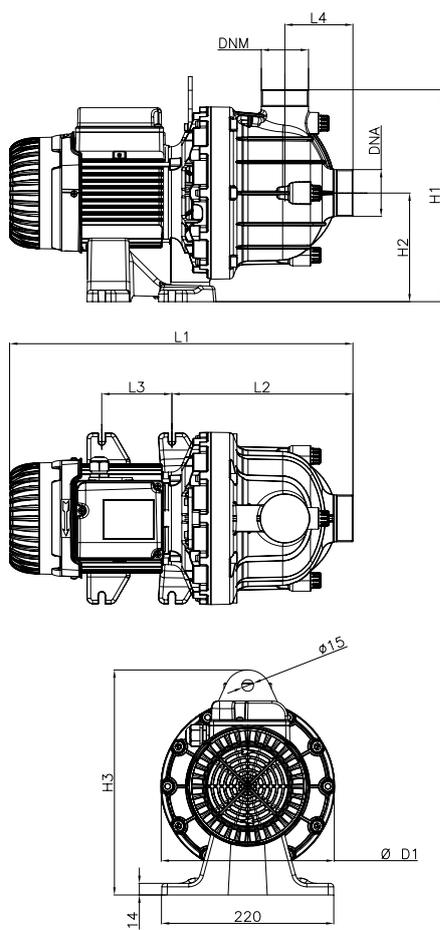

Le curve di prestazione sono basate su valori di viscosità cinematica = 1 mm²/s e densità pari a 1000 kg/m³. Tolleranza delle curve secondo ISO9906.

MODELLO	Q=m³h	0	15	20	25	30	40
	Q=l/min	0	250	333	417	500	667
KC / KCV 300 T	H (m)	24,3	23,4	22,5	21,3	19,5	13,9

MODELLO	DATI ELETTRICI				
	ALIMENTAZIONE 50 Hz	P1 MAX W	P2 NOMINALE W	In A	STARTER MOTORE RESISTENZA (Ohm)
KC 300 T	3 x 230 - 400 V ~	3	2560	5,8	1,72
KCV 300 T	3 x 230 - 400 V ~	3	2560	5,8	1,72

MODELLO	L1	L2	L3	L4	H1	H2	H3	D1	DNA	DNM	DIMENSIONI IMBALLO			VOLUME (mc)	PESO Kg
											L/A	L/B	H		
KC 300 T	563	282	177	114	355	170	320	300	2" m gas	2" m gas	700	400	520	0.15	23
KCV 300 T	563	282	177	114	355	170	320	300	2" Victaulic	2" Victaulic	700	400	520	0.15	23

# EFFICIENZA IDRAULICA

---

REGOLAMENTO UE 547/2012 – MEI

### INFORMAZIONI GENERALI

Con l'obiettivo di definire un valore-soglia di rendimento comparabile tra tutte le pompe per acqua presenti sul mercato, è stato creato un indice che tiene conto della dimensione della pompa e della sua velocità specifica e di rotazione: il MEI (Minimum Efficiency Index). Il regolamento si applica a pompe centrifughe per il pompaggio di acque pulite comprese in queste categorie di prodotti:

- Pompe ad aspirazione assiale con supporto (ESOB)
- Pompe ad aspirazione assiale monoblocco orizzontale (ESCC)
- Pompe ad aspirazione assiale monoblocco in linea (ESCCI)
- Pompe verticale multistadio (MS-V)
- Pompe sommerse multistadio (MSS)

MEI rappresenta un indicatore adimensionale per il rendimento idraulico ed è una misura della qualità del dimensionamento della pompa rispetto al rendimento.

Più alto è il valore di MEI, migliore è il dimensionamento della pompa rispetto al rendimento e tanto più basso il consumo annuale di energia dovuto all'impiego della pompa. Il limite superiore dei valori del MEI è in linea teorica aperto e dipende solo da limiti fisici e tecnologici.

**L'indice di efficienza minima (MEI) è basato sul diametro massimo della girante.**

Il valore di riferimento per le pompe per acqua più efficienti è  $MEI \geq 0,70$ .

L'efficienza di una pompa con girante tornita è generalmente inferiore a quella di una pompa con diametro di girante piena. La tornitura della girante adegua la pompa a un punto di lavoro fisso, con un conseguente minore consumo di energia.

Il funzionamento della presente pompa per acqua con punti di funzionamento variabili può essere più efficiente ed economico se controllato, ad esempio, tramite un motore a velocità variabile che adegua il funzionamento della pompa al sistema.

Le informazioni sull'efficienza di riferimento sono disponibili all'indirizzo: [www.dabpumps.com](http://www.dabpumps.com) oppure contattare la nostra rete vendita.

I grafici dell'efficienza per  $MEI=0,7$  e  $MEI=0,4$  per le diverse tipologie di pompe sono disponibili al sito: [www.europump.org/efficiencycharts](http://www.europump.org/efficiencycharts)

		MODELLO POMPA	GIRANTE	MEI	$\eta$ PL	$\eta$ BEP	$\eta$ OL
DN 40	2p	KLP 40/1200 T	Piena	$\geq 0,40$	56,6	59,6	58,5
		KLP 40/1200 M	Piena		56,6	59,5	58,5
		KLP 40/900 T	Tornita		52,9	54,9	53,7
		KLP 40/900 M	Tornita		51,3	54,6	53,3
		KLP 40/600 T	Tornita		51,9	54,0	53,0
		KLP 40/600 M	Tornita		48,2	51,2	50,6
	4p	KLM 40/300 T	Piena	Non applicabile	-	-	-
		KLM 40/300 M	Piena		-	-	-

		MODELLO POMPA	GIRANTE	MEI	$\eta$ PL	$\eta$ BEP	$\eta$ OL
DN 50	2p	KLP 50/1200 T	Piena	$\geq 0,40$	66,2	68,9	68,2
		KLP 50/1200 M	Piena		62,8	65,4	64,8
		KLP 50/900 T	Tornita		62,2	64,9	64,2
		KLP 50/900 M	Tornita		58,8	61,4	60,8
	4p	KLM 50/600 T	Piena	$\geq 0,40$	60,6	64,0	63,5
		KLM 50/600 M	Piena		57,6	61,6	61,1
		KLM 50/300 T	Tornita		45,4	48,7	48,1
		KLM 50/300 M	Tornita		42,4	45,7	45,1

		MODELLO POMPA	GIRANTE	MEI	$\eta$ PL	$\eta$ BEP	$\eta$ OL
DN 65	2p	KLP 65/1200 T	Piena	$\geq 0,40$	64,5	69,2	68,1
		KLP 65/900 T	Tornita		61,4	65,4	64,6
	4p	KLM 65/600 T	Piena	$\geq 0,40$	65,9	68,6	67,9
		KLM 65/300 T	Tornita		56,2	59,7	58,7

# EFFICIENZA IDRAULICA

REGOLAMENTO UE 547/2012 – MEI

		MODELLO POMPA	GIRANTE	MEI	$\eta$ PL	$\eta$ BEP	$\eta$ OL
DN 80	2p	KLP 80/1200 T	Piena	$\geq 0,40$	66,6	70,6	69,2
		KLP 80/900 T	Tornita		65,5	69,2	68,9
	4p	KLM 80/600 T	Piena	$\geq 0,40$	70,4	73,1	72,6
		KLM 80/300 T	Tornita		66,3	67,9	66,3

		MODELLO POMPA	GIRANTE	MEI	$\eta$ PL	$\eta$ BEP	$\eta$ OL	
DN 40	2p	CP 40/6200 T	Piena	$\geq 0,40$	51,6	54,1	53,6	
		CP 40/5500 T	Tornita		49,8	52,6	52,3	
		CP 40/4700 T	Tornita		53,0	54,2	54,1	
		CP 40/3800 T	Piena	$\geq 0,40$	51,0	53,5	53,1	
		CP 40/3500 T	Piena		$\geq 0,60$	53,5	56,6	56,3
		CP 40/2700 T	Tornita			54,3	56,7	56,2
		CP 40/2300 T	Tornita	$\geq 0,60$	52,1	54,7	54,0	
		CP 40/1900 T	Tornita		51,5	54,8	54,4	
		DCP 40/2450 T	Piena	$\geq 0,40$	57,3	60,8	60,4	
		DCP 40/2050 T	Tornita		57,9	60,8	60,4	
	DCP 40/1650 T	Tornita	51,0		53,1	52,6		
	DCP 40/1250 T	Tornita	49,9		52,6	52,2		
	4p	CM 40-1450 T	Piena	$\geq 0,40$	52,2	54,3	54,0	
		CM 40-1300 T	Tornita		48,1	50,5	50,0	
		CM 40-870 T	Piena	$\geq 0,60$	52,7	55,5	55,1	
		CM 40-670 T	Tornita		53,4	55,9	55,4	
		CM 40-540 T	Tornita		53,8	56,0	55,7	
		CM 40-440 T	Tornita		51,5	54,0	53,6	
		DCM 40-620 T	Piena	$\geq 0,40$	61,8	64,5	64,1	
		DCM 40-460 T	Tornita		58,9	61,7	61,2	
DCM 40-380 T		Tornita	57,8		60,3	59,9		

		MODELLO POMPA	GIRANTE	MEI	$\eta$ PL	$\eta$ BEP	$\eta$ OL
DN 50	2p	CP 50/5650 T	Piena	$\geq 0,40$	56,7	59,5	58,7
		CP 50/5100 T	Tornita		55,1	58,2	57,6
		CP 50/4600 T	Tornita		56,0	59,1	58,7
		CP 50/4100 T	Piena	$\geq 0,60$	54,1	57,1	56,7
		CP 50/3100 T	Tornita		49,6	51,8	51,2
		CP 50/2600 T	Tornita		47,2	51,7	51,1
		CP 50/2200 T	Tornita		46,2	49,4	49,0
		DCP 50/2450 T	Piena	$\geq 0,40$	63,8	67,4	66,6
		DCP 50/1900 T	Tornita		65,0	68,0	67,6
		DCP 50/1550 T	Tornita		61,8	65,0	64,5
	DCP 50/3650 T	Piena	$\geq 0,40$	61,8	67,1	64,0	
	DCP 50/3000 T	Tornita		60,8	63,8	63,4	
	CM 50-1420 T	Piena		$\geq 0,40$	57,3	60,1	59,7
	CM 50-1270 T	Tornita	56,8		59,2	58,8	
	4p	CM 50-1000 T	Piena	$\geq 0,60$	50,0	52,8	52,3
		CM 50-780 T	Tornita		42,3	45,6	45,0
		CM 50-630 T	Tornita		38,3	41,0	40,4
		CM 50-510 T	Tornita		35,0	37,7	37,1
		DCM 50-880 T	Piena	$\geq 0,40$	57,2	60,2	59,6
		DCM 50-630 T	Piena		62,7	65,8	65,2
DCM 50-460 T		Tornita	$\geq 0,40$		59,9	62,3	61,8

# EFFICIENZA IDRAULICA

REGOLAMENTO UE 547/2012 – MEI

		MODELLO POMPA	GIRANTE	MEI	$\eta$ PL	$\eta$ BEP	$\eta$ OL
DN 65	2p	CP-G 65- 9250 T	Piena	$\geq 0,60$	64,5	67,4	66,6
		CP-G 65- 7350 T	Tornita		64,1	67,0	66,5
		CP-G 65- 6750 T	Tornita		63,8	66,8	66,2
		CP-G 65- 6150 T	Tornita		63,2	66,5	65,8
		CP-G 65- 5500 T	Tornita		62,9	66,2	65,4
		CP-G 65- 4700 T	Tornita	56,9	59,6	59,1	
		CP-G 65- 4100 T	Piena	67,9	71,2	70,7	
		CP-G 65- 3400 T	Tornita	66,6	71,0	70,0	
		CP-G 65- 2640 T	Tornita	66,3	69,5	69,5	
	4p	CP-G 65- 2280 T	Tornita	$\geq 0,60$	65,6	68,5	68,5
		CP-G 65- 1900 T	Tornita		64,6	67,8	67,5
		CP-G 65- 1470 T	Tornita		63,5	67,3	66,7
		CM-G 65- 2380 T	Piena	$\geq 0,60$	70,6	71,9	71,7
		CM-G 65- 1680 T	Tornita		68,5	70,6	70,2
		CM-G 65- 1530 T	Tornita		60,7	63,1	62,6
		CM-G 65- 1200 T	Tornita		58,8	61,5	61,0
		CM-G 65- 1080 T	Tornita		58,0	61,5	60,4
		4p	CM-G 65- 920 T	Piena	$\geq 0,60$	68,8	72,2
CM-G 65- 760 T	Tornita		64,3	68,5		68,0	
CM-G 65- 660 T	Tornita		64,0	67,0		66,0	
CM-G 65- 540 T	Tornita		61,5	65,3		64,6	
CM-G 65- 420 T	Tornita		56,4	60,6		59,8	

		MODELLO POMPA	GIRANTE	MEI	$\eta$ PL	$\eta$ BEP	$\eta$ OL
DN 80	2p	CP-G 80- 10200 T	Piena	$\geq 0,40$	67,4	71,1	70,4
		CP-G 80- 9600 T	Piena	$\geq 0,40$	67,2	71,8	70,7
		CP-G 80- 8600 T	Tornita		64,2	67,7	67,1
		CP-G 80- 6850 T	Piena	$\geq 0,40$	71,3	74,4	73,6
		CP-G 80- 5650 T	Tornita		70,5	73,4	72,9
		CP-G 80- 5150 T	Tornita		69,3	72,5	71,3
		CP-G 80- 4000 T	Piena	$\geq 0,60$	74,7	79,2	78,3
		CP-G 80- 3250 T	Tornita		72,3	76,7	75,8
		CP-G 80- 2770 T	Tornita		71,2	75,3	74,5
	CP-G 80- 2400 T	Piena	75,4		78,8	78,5	
	4p	CP-G 80- 2050 T	Tornita	$\geq 0,60$	73,6	78,2	76,9
		CP-G 80- 1700 T	Tornita		72,8	78,1	76,9
		CP-G 80- 1400 T	Tornita		57,0	61,2	60,4
		CM-G 80- 3420 T	Piena	$\geq 0,60$	68,5	71,6	71,0
		CM-G 80- 2700 T	Tornita		65,9	70,6	69,8
		CM-G 80- 2410 T	Piena	$\geq 0,40$	65,8	69,4	68,8
		CM-G 80- 1700 T	Piena	$\geq 0,60$	82,0	83,5	83,3
		CM-G 80- 1530 T	Tornita		75,8	78,6	77,9
CM-G 80- 1050 T		Piena	$\geq 0,60$	75,2	79,0	78,3	
CM-G 80- 890 T	Tornita	73,0		76,8	76,1		
CM-G 80- 740 T	Tornita	61,4		65,8	65,0		
4p	CM-G 80- 650 T	Piena	$\geq 0,60$	72,9	75,7	75,1	
	CM-G 80- 550 T	Tornita		69,4	73,5	72,7	



# EFFICIENZA IDRAULICA

REGOLAMENTO UE 547/2012 – MEI

		MODELLO POMPA	GIRANTE	MEI	$\eta$ PL	$\eta$ BEP	$\eta$ OL
DN 100	2p	CP-G 100- 8300 T	Piena	$\geq 0,40$	72,6	76,6	75,5
		CP-G 100- 6300 T	Piena	$\geq 0,40$	72,1	75,9	74,9
		CP-G 100- 5600 T	Tornita		69,5	72,8	72,3
		CP-G 100- 4800 T	Tornita	68,5	70,0	69,1	
		CP-G 100- 3850 T	Piena	75,7	82,5	81,3	
		CP-G 100- 3550 T	Tornita	$\geq 0,60$	75,0	80,6	79,5
		CP-G 100- 3050 T	Tornita		71,7	76,9	76,1
		CP-G 100- 2400 T	Tornita		66,1	71,8	70,9
		CP-G 100- 2350 T	Piena	71,2	76,3	75,5	
		CP-G 100- 1950 T	Tornita	$\geq 0,50$	68,7	73,2	72,4
	CP-G 100- 1600 T	Tornita	64,6		67,1	66,5	
	4p	CM-G 100- 4100 T	Piena	$\geq 0,40$	70,8	75,1	74,1
		CM-G 100- 3680 T	Tornita		69,2	74,0	73,2
		CM-G 100- 3290 T	Tornita		68,0	73,0	72,5
		CM-G 100- 2550 T	Piena	$\geq 0,40$	72,5	76,1	75,2
		CM-G 100- 2050 T	Tornita		70,7	75,0	74,1
		CM-G 100- 1650 T	Piena	$\geq 0,60$	71,7	76,3	75,5
		CM-G 100- 1320 T	Tornita		69,0	74,3	72,5
		CM-G 100- 1020 T	Piena	$\geq 0,60$	81,2	85,0	84,3
		CM-G 100- 865 T	Tornita		71,5	73,9	73,9
CM-G 100- 660 T		Tornita	68,2		74,6	73,5	
CM-G 100- 650 T	Piena	$\geq 0,60$	72,8	78,8	77,8		
CM-G 100- 510 T	Tornita		65,1	70,9	69,9		

		MODELLO POMPA	GIRANTE	MEI	$\eta$ PL	$\eta$ BEP	$\eta$ OL
DN 125	2p	CP-G 125- 5800 T	Piena	$\geq 0,50$	76,5	81,6	80,2
		CP-G 125- 5300 T	Tornita		75,2	78,7	77,9
		CP-G 125- 4750 T	Tornita		72,1	76,2	75,3
	4p	CM-G 125- 4022 T	Piena	$\geq 0,40$	70,7	74,2	73,7
		CM-G 125- 3600 T	Tornita		71,5	73,3	72,4
		CM-G 125- 3200 T	Tornita		70,8	73,5	73,1
		CM-G 125- 2550 T	Piena	$\geq 0,40$	69,9	73,2	72,2
		CM-G 125- 2100 T	Tornita		66,8	69,4	69,1
		CM-G 125- 1560 T	Piena	$\geq 0,60$	78,5	85,0	84,0
		CM-G 125- 1270 T	Tornita		73,3	78,0	77,1
CM-G 125- 1075 T	Tornita	72,3	77,0		76,2		

		MODELLO POMPA	GIRANTE	MEI	$\eta$ PL	$\eta$ BEP	$\eta$ OL
DN 150	4p	CM-G 150- 2405 T	Piena	$\geq 0,60$	79,7	85,9	84,8
		CM-G 150- 2200 T	Tornita		76,3	81,7	80,7
		CM-G 150- 1950 T	Tornita		75,9	80,6	79,7
		CM-G 150- 1600 T	Tornita		72,2	77,1	76,3
		CM-G 150- 1322 T	Tornita		70,8	74,6	73,3
		CM-G 150- 955 T	Tornita		63,7	66,9	66,4

MODELLO POMPA	GIRANTE	MEI	$\eta$ PL	$\eta$ BEP	$\eta$ OL
KC/KCV 300	Piena	$\geq 0,40$	65,5	71,8	70,4
KC/KCV 250	Piena	$\geq 0,40$	63,4	66,9	66,5
KC/KCV 200	Tornita		59,3	63,9	62,9
KC/KCV 150	Tornita		58,9	62,5	61,4



# ACCESSORI

---

KIT BOCCHETTONI	DESCRIZIONI	MODELLO	PESO Kg	Q.TÀ X SCAT.
	<b>KIT BOCCHETTONI 1" 1/4 F</b>	ALM 500 - ALP 2000	0,7	24

KIT RACCORDI BOCCHETTONI - OTTONE	DESCRIZIONI	MODELLO	PESO Kg	Q.TÀ X SCAT.
	<b>KIT RACC.BOCCH. 1/2" F OTTONE</b>	ALM 200 - 800	0,4	24
	<b>KIT RACC.BOCCH. 3/4" F OTTONE</b>	ALM 200 - 800	0,4	24
	<b>KIT RACC.BOCCH. 1" F OTTONE</b>	ALM 200 - 800	0,4	24

KIT RACCORDI BOCCHETTONI - RAME	DESCRIZIONI	MODELLO	PESO Kg	Q.TÀ X SCAT.
	<b>KIT RACC. BOCCH. RAME A SALDARE diam.22</b>	ALM 200 - 800	0,4	24
	<b>KIT RACC. BOCCH. RAME A SALDARE diam.28</b>	ALM 200 - 800	0,4	24

## KIT DI COMPENSAZIONE

Distanziale di compensazione, da utilizzare per compensare la differenza di ingombro nella sostituzione tra modelli precedenti e nuovi modelli.

DESCRIZIONE	CM Modello precedente		CM Nuovo modello		LUNGHEZZA
	DN	INTERASSE	DN	INTERASSE	
<b>KIT N° 1</b>	65	475	65	360	115
<b>KIT N° 2</b>	80	525	80	360	165
<b>KIT N° 3</b>				440	85
<b>KIT N° 4</b>				500	25
<b>KIT N° 5</b>	100	550	100	500	50
<b>KIT N° 6</b>		630		550	80

KIT CONTROFLANGE *	DESCRIZIONI	MODELLO	PESO Kg	Q.TÀ X PALLET
 <p><b>KIT CONTROFLANGE DN50 PN 10</b></p>  <p><b>KIT CONTROFLANGE DN 80 PN 16</b></p>	<b>KIT CONTROFLANGE DN40 PN 10</b>	KLM 40/300 - DKLM 40/300 KLP 40/600 - DKLP 40/600 KLP 40/900 - DKLP 40/900 KLP 40/1200 - DKLP 40/1200	2,4	180
	<b>KIT CONTROFLANGE DN50 PN 10</b>	KLM 50/300 - DKLM 50/300 KLM 50/600 - DKLM 50/600 KLP 50/900 - DKLP 50/900 KLP 50/1200 - DKLP 50/1200	3,2	180
	<b>KIT CONTROFLANGE DN65 PN 10</b>	KLM 65/300 - DKLM 65/300 KLM 65/600 - DKLM 65/600 KLP 65/900 - DKLP 65/900 KLP 65/1200 - DKLP 65/1200	4,0	180
	<b>KIT CONTROFLANGE DN80 PN 10</b>	KLM 80/300 - DKLM 80/300 KLM 80/600 - DKLM 80/600 KLP 80/900 - DKLP 80/900 KLP 80/1200 - DKLP 80/1200	4,8	180
	<b>KIT CONTROFLANGE DN 40 - PN 16</b>	CM - CP 40	5,3	90
	<b>KIT CONTROFLANGE DN 50 - PN 16</b>	CM - CP 50	6,3	90
	<b>KIT CONTROFLANGE DN 65 - PN 16</b>	CM 65 - CP 65	7,5	90
	<b>KIT CONTROFLANGE DN 80 PN 16</b>	CM 80 - CP 80	9,5	64
	<b>KIT CONTROFLANGE DN 100 PN 16</b>	CM 100 - CP 100	10,9	64
	<b>KIT CONTROFLANGE DN 125 - PN 16</b>	CM 125 - CP 125	14,5	40
<b>KIT CONTROFLANGE DN 150 - PN 16</b>	CM 150 - CP 150	18,6	40	

\* Il Kit controflange comprende: due controflange, dadi e bulloni.

# E-BOX - QUADRI X 1/2 POMPE

QUADRI ELETTRONICI DI PROTEZIONE E COMANDO



## DATI TECNICI

Ideale per pilotare stazioni di circolazione con pompe in-line fino a 12Amp.  
Idoneo per pompe monofasi o trifasi.

Funzionamento tramite contatto on-off.

Protezione Amperometrica integrata regolabile da 1 a 12 amper max.

Scambio dell'ordine di partenza delle pompe ad ogni avvio o ogni 24ore.

Possibile funzionamento in contemporanea delle due pompe o una in riserva all'altra

MODELLO	ALIMENTAZIONE 50 HZ	AVVIAMENTO	P2 NOMINALE		CORRENTE MASSIMA A	DA UTILIZZARE CON MODELLI
			kW x2	HP x2		
<b>E-BOX 2D M/T 12 A</b> (per 2 pompe monof. o trif.)	1 X 230 V	DIRETTO	2,2	3	12+12	TUTTE LE DKLM - DKLP trifase
	3 X 230 V		3	4		TUTTE LE DKLM - DKLP trifase
	3 X 400 V		5,5	7,5		TUTTE LE DCM 40 - 50 - 65 - 80 - 100 trifase 400 V

# QUADRI DI CONTROLLO

E.BOX



## DATI TECNICI

### Tensione nominale di alimentazione:

e.box plus 1x 230 V / 3 x 230 V - 3 x 400 V (selezione automatica)  
e.box basic 1x 230 V

**Frequenza:** 50 - 60 Hz

### Potenza massima di impiego:

e.box plus 5,5 kWatt + 5,5 kW  
e.box basic 2,2 kWatt + 2,2 kW

**Corrente massima di impiego:** 12 A + 12 A

**Condensatore di avviamento:** forniti come KIT come accessorio

**Limiti di impiego temperatura ambiente:** -10° C + 40° C

**Umidità relativa all'aria:** 90% a 20° C

**Altitudine max:** 1000 s.l.m.

**Grado di protezione:** IP 55

Norma di riferimento per la costruzione dei quadri EN 60335-1

## APPLICAZIONI

L'E.box è un quadro elettronico di controllo e comando, che integra in sé tutte le funzionalità e le protezioni necessarie per la realizzazione di un gruppo di pompaggio per drenaggio, riempimento e pressurizzazione.

**E.BOX PLUS** è un quadro elettronico di comando per la protezione ed il funzionamento automatico di una o due elettropompe sommergibili o di pressurizzazione sia monofasi che trifasi, installate in ambito domestico, civile e industriale. Grazie alla possibilità di regolazione della corrente, il quadro e.box è compatibile con tutti i modelli di pompa con una corrente compresa fra 1 e 12 A con potenza fino a 5.5Kw.

**E.BOX BASIC** è un quadro elettronico di comando per la protezione ed il funzionamento automatico di una o due elettropompe sommergibili o di pressurizzazione monofasi per applicazioni domestiche. Il quadro e.box è compatibile con tutti i modelli di pompa monofase con una corrente compresa fra 1 e 12 A con potenza fino a 2.2Kw come riportato dalla tabella compatibilità prodotti.

## COSTRUZIONE DEL QUADRO

Fornito su cassetta in materiale termoplastico autoestinguente, con un grado di protezione IP55, il quadro protegge le elettropompe dalle condizioni anomale come: sovraccarichi e sovratemperatura a riarmo automatico, cortocircuiti con fusibili (solo modello Plus), sovracorrenti delle pompe (protezione amperometrica), tensioni anomali, marcia a secco, rapidi avviamenti, guasto del del sensore di pressione o incoerenza dei comandi di protezione esterni.

### COMPONENTI A FRONTE QUADRO

- Sezionatore generale con blocco porta lucchettabile.
- Pulsanti selezione funzionamento AUT - OFF - MAN.
- Pulsanti RESET allarmi.
- Spie segnalazione marcia, blocco, allarmi.

### COMPONENTI INTERNI AL QUADRO

- Scheda elettronica di comando e controllo, fusibili di protezione, contattori.
- Morsetti di collegamento all'alimentazione monofase (L-N nella versione BASIC) oppure trifase (L1-L2-L3 nella versione PLUS).
- Morsetti di collegamento alle elettropompe monofase (L-N nella versione BASIC) oppure trifase (U-V-W nella versione PLUS).
- Morsetti di collegamento ai pressostati, sensori, protezione termica KK, contatti N.O segnalazioni allarme. Dip switch di selezione funzionamento: galleggianti o sensore di livello, riempimento o svuotamento vasche, funzionamento con una o due pompe.

## SOFTWARE

Nei modelli con display il software

- Guida passo passo la prima installazione nella selezione delle impostazioni corrette a seconda dell'applicazione interessata.
- Rende visibile in modo chiaro ed immediato lo stato del quadro e delle pompe.
- Facilita di molto qualsiasi modifica di messa a punto dei livelli rispetto alla versione precedente in quanto non occorre più metter mano ai dip switch all'interno del quadro.

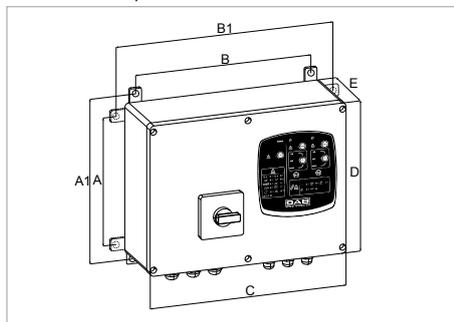

MODELLO	A	A1	B	B1	C	D	E	DIMENSIONI IMBALLO			PESO Kg
								L/A	L/B	H	
<b>E.BOX BASIC 230/50-60</b>	212	265	282	337	320	260	120	250	430	310	4
<b>E.BOX PLUS 230-400V/50-60</b>	212	265	282	337	320	260	120	250	430	310	5

MODELLO	DATI ELETTRICI					
	ALIMENTAZIONE 50 HZ	AVVIAMENTO	P2 NOMINALE		CORRENTE MAX A	DA UTILIZZARE CON I MODELLI
			kW x2	HP x2		
<b>E.BOX BASIC 230/50-60</b>	1X230 V~	direct	2,2	3	12+12	DKLM-DKLP monosase
<b>E.BOX PLUS 230-400V/50-60</b>	1X230 V~	direct	2,2	3	12+12	DKLM-DKLP monosase
	3X230 V~		3	4		DKLM-DKLP trifase
	3X400 V~		5,5	7,5		DCM trifase 400V

# ED - QUADRI X 1 POMPA

QUADRI ELETTRONICI DI PROTEZIONE E COMANDO



ED1,3M



ED1,5T



## DATI TECNICI

Fornito su cassetta in materiale termoplastico auto estinguente, corredato da staffe per il fissaggio a parete. Il quadro è autoprotetto e protegge l'elettropompa da sovraccarichi, cortocircuiti a riarmo manuale.

### Completo di:

- Dispositivo sezionatore della linea di alimentazione con maniglia di blocco lucchettabile (tranne nella versione monofase)
- Trasformatore autoprotetto per l'alimentazione dei comandi esterni
- Morsetti per il collegamento dell'elettropompa e dei galleggianti/pressostati di controllo
- Morsetti senza potenziale per il comando di allarme e l'installazione a distanza di un allarme sonoro/visivo
- Pulsante in fronte quadro per il funzionamento manuale (nelle versioni monofase)
- Selettore in fronte quadro per funzionamento Manuale
- 0 - Automatico
- Segnalazioni di protezione amperometrico
- Segnalazione pompa in marcia
- Segnalazione presenza tensione

**Limiti di impiego temperatura ambiente:** -10°C +40°C

**Grado di protezione:** IP55

MODELLO	ALIMENTAZIONE 50 HZ	AVVIAMENTO	P2 NOMINALE		CORRENTE MASSIMA A	DA UTILIZZARE CON MODELLI	
			kW	HP			
ED1,3M	1 X 230 V	DIRETTO	1	1,36	9	ALM 200 M	ALP 800 M
						ALM 500 M	ALP 2000 M
						KLM 40/300 M	KLP 40/600 M
ED1T	3 x 400 V	DIRETTO	0,74	1	2,5	ALM 200 T	ALP 800 T
						ALM 500 T	ALM 2000 T
						KLM 40/300 T	KLP 50/900 T
						KLP 40/600 T	KLP 50/1200 T
						KLP 40/900 T	KLM 65/300 T
						KLP 40/1200 T	KLM 60/600 T
						KLM 50/300 T	KLM 80/300 T
						KLM 50/600 T	KLM 80/600 T
						CM 40/440 T	CM-G 65/420 T
						CM 40/540 T	CM-G 65/540 T
						CM 40/670 T	CM-G 65/660 T
						CM 40/870 T	CM-G 65/760 T
						CM 50/510 T	CM-G 65/920 T
						CM 50/630 T	CM-G 80/550 T
						CM 50/780 T	CM-G 80/650 T
						CM 50/1000 T	CM-G 100/510 T
CM 40/1300 T	CM-G 40/1450 T						
CM 50/1420 T	CM-G 50/1270 T						
ED1,5T	3 x 400 V	DIRETTO	1,1	1,5	4	KLP 65/900 T	KLP 65/1200 T
						CM-G 65/1080 T	CM 40/3500 T
						CM-G 80/740 T	CM 50/2200 T
						CM-G 100/650 T	CM 50/3100 T
						CM-G 65/760 T	CM-G 65/1470 T
						CM 40/2300 T	-
ED2,5T	3 x 400 V	DIRETTO	1,8	2,5	6,3	KLP 80/900 T	KLP 80/1200 T
						CM-G 65/1200 T	CM-G 80/1050 T
						CM-G 65/1530 T	CM-G 100/660 T
						CM-G 80/890 T	CM-G 100/865 T
						CP 40/2700 T	CP 50/4100 T
						CP 40/3800 T	CP-G 65/1900 T
						CP 40/4700 T	CP-G 80/1400 T
CP 50/2600 T	-						

Per quadri di potenza superiore contattare la Ns. rete di vendita.









**MISTO**  
Carta de fonti gestite  
in maniera responsabile  
**FSC® C114821**

# DNA<sup>®</sup>

## PUMPS SELECTOR

Selezione prodotti on-line



**DAB PUMPS LTD.**  
Unit 4 and 5, Stortford Hall Industrial Park,  
Dunmow Road,  
Bishops Stortford,  
Herts  
CM23 5GZ - UK  
[salesuk@dwtgroup.com](mailto:salesuk@dwtgroup.com)  
Tel. +44 1279 652 776  
Fax +44 1279 657 727



**DAB PUMPS IBERICA S.L.**  
Calle Verano 18-20-22  
28850 - Torrejón de Ardoz - Madrid  
Spain  
[Info.spain@dwtgroup.com](mailto:Info.spain@dwtgroup.com)  
Tel. +34 91 6569545  
Fax: + 34 91 6569676



**DAB PUMPS SOUTH AFRICA PTY**  
Twenty One industrial Estate,  
16 Purlin Street, Warehouse 4, Unit B  
Olifantsfontein - South - Africa  
[info.sa@dwtgroup.com](mailto:info.sa@dwtgroup.com)  
Tel. +27 12 361 3997  
Fax +27 12 361 3137



**DAB PUMPS B.V.**  
Brusselstraat 150  
B-1702 Groot-Bijgaarden - Belgium  
[info.belgium@dwtgroup.com](mailto:info.belgium@dwtgroup.com)  
Tel. +32 2 4668353  
Fax +32 2 4669218



**DAB PUMPS HUNGARY KFT.**  
H-8800  
Nagykanizsa, Buda Ernő u.5  
Hungary  
Tel. +36 93501700



**DAB PUMPS (QINGDAO) CO. LTD.**  
No.40 Kaituo Road, Qingdao Economic & Technological  
Development Zone  
Qingdao City, Shandong Province - China  
PC: 266500  
[sales.cn@dwtgroup.com](mailto:sales.cn@dwtgroup.com)  
Tel. +86 400 186 8280  
Fax +86 53286812210



**DAB PUMPS POLAND Sp. z o.o.**  
Mokotów Marynarska  
ul. Postępu 15C  
02-676 Warszawa - Poland  
[polska@dabpumps.com.pl](mailto:polska@dabpumps.com.pl)  
Tel. +48 223 816 085



**DAB PUMPS B.V.**  
Albert Einsteinweg, 4  
5151 DL Drunen - Nederland  
[info.netherlands@dwtgroup.com](mailto:info.netherlands@dwtgroup.com)  
Tel. +31 416 387280  
Fax +31 416 387299



**OOO DAB PUMPS**  
Novgorodskaya str. 1, block G  
office 308, 127247, Moscow - Russia  
[info.russia@dwtgroup.com](mailto:info.russia@dwtgroup.com)  
Tel. +7 495 122 0035  
Fax +7 495 122 0036



**DAB PUMPS DE MÉXICO, S.A. DE C.V.**  
Av Amsterdam 101 Local 4  
Col. Hipódromo Condesa,  
Del. Cuauhtémoc CP 06170  
Ciudad de México  
Tel. +52 55 6719 0493



**DAB PUMPEN DEUTSCHLAND GmbH**  
Tackweg 11  
D - 47918 Tönisvorst - Germany  
[info.germany@dwtgroup.com](mailto:info.germany@dwtgroup.com)  
Tel. +49 2151 82136-0  
Fax +49 2151 82136-36



**DAB PUMPS INC.**  
3226 Benchmark Drive  
Ladson, SC 29456 - USA  
[info.usa@dwtgroup.com](mailto:info.usa@dwtgroup.com)  
Tel. 1- 843-797-5002  
Fax 1-843-797-3366



**DAB PUMPS OCEANIA PTY LTD**  
426 South Gippsland Hwy,  
Dandenong South VIC 3175 - Australia  
[info.oceania@dwtgroup.com](mailto:info.oceania@dwtgroup.com)  
Tel. +61 1300 373 677