

D+CONNECT

CONTROLLO REMOTO PER IMPIANTI
RESIDENZIALI E COMMERCIALI DOTATI DI ELETTRONICA



SERVIZIO DCONNECT

CONTROLLO REMOTO PER IMPIANTI RESIDENZIALI E COMMERCIALI DOTATI DI ELETTRONICA

INTRODUZIONE

Il servizio DConnect permette di gestire le proprie installazioni da remoto, in maniera semplice e intuitiva, senza necessità di server o personale specializzato. Con il DConnect gestirai le tue installazioni da remoto, come se ti trovassi fisicamente davanti alle pompe.

Potrai anche ottimizzare il funzionamento dei tuoi impianti utilizzando i grafici di funzionamento del sistema. Infine sarai informato in maniera tempestiva delle eventuali anomalie presenti nell'impianto.

IL SERVIZIO CONNETTIVITÀ PERMETTE DI:

MONITORARE IN MODO SEMPLICE I TUOI IMPIANTI

D+CONNECT

Installation list

Impianto di pressurizzazione via Cairoli Pisa STATUS <input checked="" type="checkbox"/>	Condominio Cancelli Palala STATUS <input type="checkbox"/>	Condominio Pero Livorno STATUS <input checked="" type="checkbox"/>	Condominio Nicolai Firenze STATUS <input checked="" type="checkbox"/>
Officine Arnoldi Pressurizzazione STATUS <input checked="" type="checkbox"/>	Officine Arnoldi Riscaldamento STATUS <input checked="" type="checkbox"/>	Officine Arnoldi Acqua Calda Sanitaria STATUS <input checked="" type="checkbox"/>	Officine Arnoldi gruppi frigo STATUS <input checked="" type="checkbox"/>

Le installazioni con status verde sono ok, quelle arancioni hanno bisogno di attenzione, quello con lo status rosso hanno problemi

INTERVENIRE SU DI ESSI COME SE FOSSI PRESENTE NEL LOCALE POMPE

Tramite il sito internet o le APP potrai controllare i tuoi impianti con estrema semplicità e velocità.











D+CONNECT

Evoplus_Small_Ver_2.xx

 NOME : **EVOPUS SMALL**
DESCRIZIONE PRODOTTO : Evoplus_Small_Ver_2.xx
SERIALE : FJ0ID-DY4SM-1K111-ORUFW-JDQUW-FT7U902

Ultimo dato ricevuto da **minore di 3m**

Stato

ERRORE STATO SISTEMA  Sistema OK	PREVALENZA  2.5 m	FLUSSO STIMATO  1.2 m³/h	POTENZA ISTANTANEA  25 W
GIRI AL MINUTO  2213 rpm	ORE FUNZIONAMENTO POMPA  - h	CORRENTE ASSORBITA  192 mA	TEMPERATURA SCHEDA  - °C
TEMPERATURA LIQUIDO  - °C	TEMPERATURA DISSIPATORE  - °C	TENSIONE DI ALIMENTAZIONE  232 V	

SERVIZIO DCONNECT

CONTROLLO REMOTO PER IMPIANTI RESIDENZIALI E COMMERCIALI DOTATI DI ELETTRONICA

Collegati al sito: <https://dconnect.dabpumps.com> utilizzabile con un browser Internet come Microsoft Edge o Google Chrome.
Le App DCONNECT DAB per Android e iOS possono essere scaricate sui relativi Store:



Per usare il servizio Dconnect bisogna essere registrati ed avere prodotti connessi.

ALLARMI REMOTI

In caso di allarmi, il servizio DConnect ti informa in modo che tu possa controllare cosa succede e tu possa organizzare una visita all'impianto prima che diventi una emergenza per il tuo cliente.

CHE PRODOTTI PUOI GESTIRE TRAMITE IL SERVIZIO DCONNECT?

MCE/P, AD AC, Active driver Plus, E.box, Evoplus, E.sybox, E.sybox mini.

COSA SERVE PER USARE IL SERVIZIO?

1. DConnect Box
2. Cavi per collegare il DConnect Box ai prodotti da controllare
3. Uno o più prodotti controllabili
4. Una connessione ad internet nell'impianto da controllare

Per maggiori informazioni consulta: <https://dconnect.dabpumps.com/getstarted>

DCONNECT BOX

DISPOSITIVO ELETTRONICO PER IL CONTROLLO REMOTO



DATI TECNICI

Alimentazione Dconnect Box: 12V DC, Corrente: 1,5A

Alimentatore fornito in dotazione: input 100-240VAC, con spine intercambiabili per mercato, europeo, U.K. Australiano e US.

Grado di Protezione Dconnect Box: IP20

Connessioni verso la rete internet:

- Wi-Fi: Supporto 802.11 b/g/n, WPA-PSK/WPA2-PSK encryptions
- Ethernet: Conforme agli standard IEEE802.3 10Base-T e 100Base-TX

Montaggio: sia su barra DIN con accessorio in dotazione, che a muro tramite tasselli, forniti in dotazione.

Numero Massimo dispositivi installabili: Il numero massimo di pompe controllabili tramite il Dconnect Box è 8.

REQUISITI:

Requisiti per APP DConnect DAB:

Smartphone o Tablet:

- Android 4.4.2 "KitKat" o superiore.
- IOs 9 o superiore.
- Accesso a Internet.

Requisiti PC:

- Un Browser Web che supporti Java script (es. Internet Explorer versione 8.0 o superiore, o Firefox versione 7.0 o superiore o Google Chrome).
- Accesso alla rete Internet.

Requisiti di rete:

- Connessione a Internet Attiva e permanente sul posto.
- Modem/Router WiFi e/o LAN con servizio DHCP attivo.
- In caso di utilizzo via WiFi, Segnale WiFi con buona qualità e potenza nella zona in cui è installato il DConnect Box. Qualora il segnale fosse deteriorato è suggerito l'utilizzo di wifi extender

APPLICAZIONI:

il DConnect Box è un dispositivo elettronico dalle dimensioni compatte che permette di connettere facilmente al servizio dconnect un'ampia gamma di prodotti dab anche se già installati. È sufficiente una connessione di rete permanente nel luogo dell'installazione.

Con l'app dconnect dab disponibile su app store e google play o collegandosi al sito dconnect.dabpumps.com è possibile iniziare a navigare all'interno delle varie installazioni connesse e verificare i parametri di settaggio di ciascuna. il tutto attraverso un'interfaccia utente estremamente chiara e funzionale, che permette di avere più dati a portata di mano.

DConnect può essere impiegato in tutti i principali ambiti: dai sistemi di pressurizzazione, agli impianti di circolazione, dalle installazioni per il recupero delle acque di scarico a quelle per il filtraggio delle piscine.

Si tratta di un servizio multicanale ad alto valore aggiunto che, indipendentemente dalla natura e dalle dimensioni dell'impianto, opera sempre nel medesimo ambiente e con gli stessi strumenti.

La modularità offerta da DConnect consente di gestire fino a 8 differenti pompe con elettronica, in maniera estremamente semplice e integrata.

DCONNECT BOX

DISPOSITIVO ELETTRONICO PER IL CONTROLLO REMOTO

CONNESSIONI PRODOTTI COMPATIBILI:



DCONNECT BOX

DISPOSITIVO ELETTRONICO PER IL CONTROLLO REMOTO

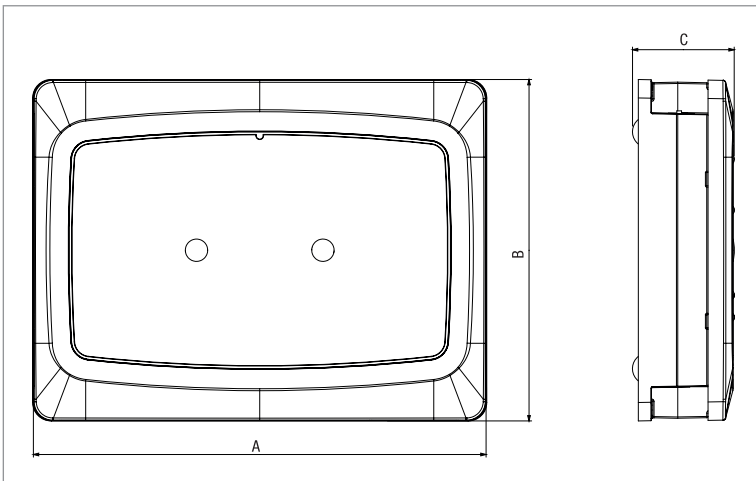

DIMENSIONI			DIMENSIONI IMBALLO			PESO Kg
A	B	C	L	B	H	
172	129,7	38,6	220	255	145	1,4



	LED Stato della LAN	Indica se è connesso alla rete LAN
	LED Stato Wireless	Se acceso fisso Indica quando il DConnect Box comunica con i dispositivi DAB connessi via Wireless
	LED Stato Wi-Fi	Se acceso indica che il DConnect Box è collegato via WiFi ad un Access Point
		Se Lampeggia, indica che il DConnect Box è in modalità Access Point, ad es. in fase di configurazione iniziale
		Se è spento indica che non si è collegati ad alcun Access Point o è disabilitato il Wi-Fi
	LED Connessione al Centro Servizi DAB	Se Acceso il DConnect Box è correttamente collegato al Centro Servizi DAB
	LED Errore Generico	Se Acceso è presente un errore nel sistema
	LED Messaggio da Leggere	Se acceso è presente un messaggio visionabile tramite APP o dal Centro Servizi DAB
	LED Goccia DConnect	Si illumina gradualmente ogni qualvolta vengono spediti i dati al Centro Servizi DAB.

DCONNECT BOX

DISPOSITIVO ELETTRONICO PER IL CONTROLLO REMOTO

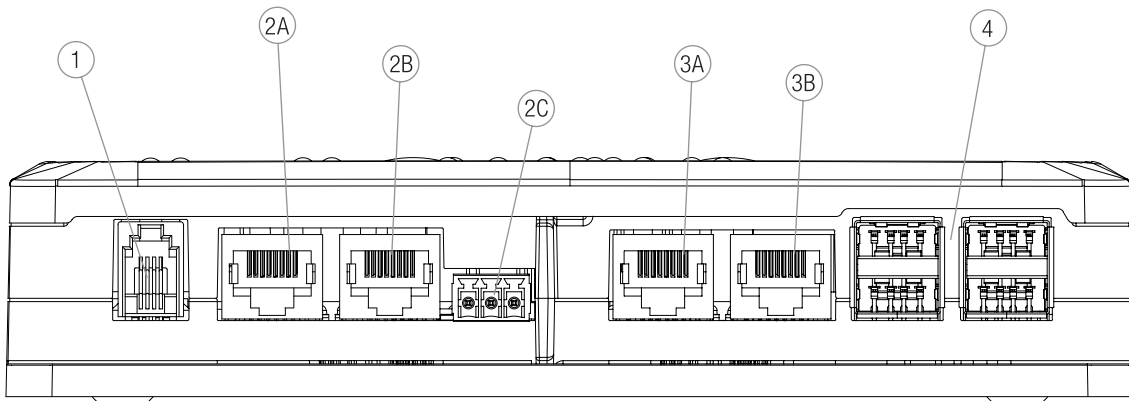

1	Porta Seriale
2A	Porta CAN-BUS1 per ADAC/MCE
2B	Porta CAN-BUS1 per ADAC/MCE
2C	Porta CAN-BUS1 per ACTIVE DRIVER PLUS
3A	Porta CAN-BUS2 per ADAC/MCE
3B	Porta CAN-BUS2 per ADAC/MCE
4	Porte USB EBOX/Espansioni

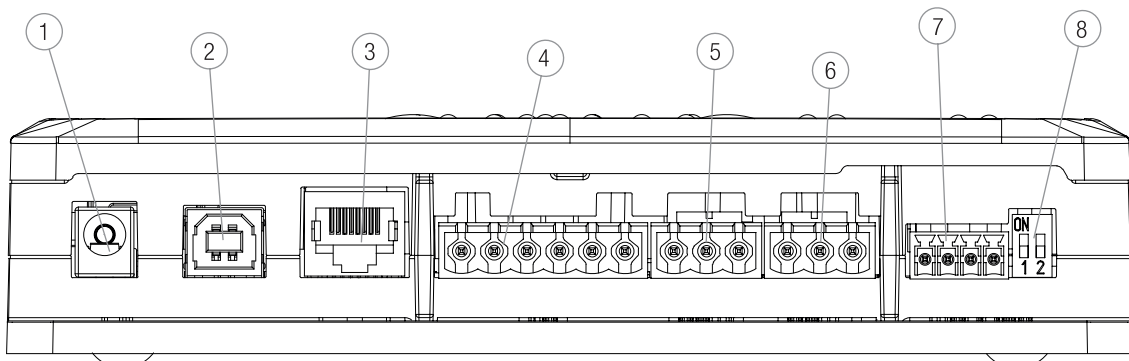

1	Alimentazione / Power Jack
2	USB Host (solo alimentazione)
3	Porta Ethernet: Collegamento cavo LAN
4	I/O
5	Relè A
6	Relè B
7	Modbus: Evoplus
8	Dip Switch: Configurazione Modbus

CONTENUTO CONFEZIONE:

1. DConnect Box.
2. Alimentatore da muro e plugin socket e nucleo ferrite da applicare.
3. Viti e tasselli per montaggio a muro.
4. Staffa montaggio barra DIN.
5. Connettori elettrici per connessioni Modbus, Canbus, I/O, Relè.
6. Manuale Istruzione.
7. Quick Guide.

LICENZE: <http://dconnect.dabpumps.com/GPL>

DNA[®]

PUMPS SELECTOR



Selezione prodotti on-line



DAB PUMPS LTD.

6 Gilbert Court
Newcomen Way
Severalls Business Park
Colchester
Essex
CO4 9WN - UK
salesuk@dwtgroup.com
Tel. +44 0333 777 5010



DAB PUMPS IBERICA S.L.

Calle Verano 18-20-22
28850 - Torrejón de Ardoz - Madrid
Spain
Info.spain@dwtgroup.com
Tel. +34 91 6569545
Fax: + 34 91 6569676



DAB PUMPS SOUTH AFRICA

Twenty One industrial Estate,
16 Purlin Street, Unit B, Warehouse 4
Olifantsfontein -1666 - South Africa
info.sa@dwtgroup.com
Tel. +27 12 361 3997



DAB PUMPS BV

*Hofveld 6 C1
1702 Groot Bijgaarden - Belgium
info.belgium@dwtgroup.com
Tel. +32 2 4668353



DAB PUMPS HUNGARY KFT.

H-8800
Nagykanizsa, Buda Ernő u.5
Hungary
Tel. +36 93501700



DAB PUMPS (QINGDAO) CO. LTD.

No.40 Kaituo Road, Qingdao Economic & Technological
Development Zone
Qingdao City, Shandong Province - China
PC: 266500
sales.cn@dwtgroup.com
Tel. +86 400 186 8280
Fax +86 53286812210



DAB PUMPS POLAND Sp. z o.o.

Ul. Janka Muzykanta 60
02-188 Warszawa - Poland
polska@dabpumps.com.pl



DAB PUMPS B.V.

Albert Einsteinweg, 4
5151 DL Drunen - Nederland
info.netherlands@dwtgroup.com
Tel. +31 416 387280
Fax +31 416 387299



OOO DAB PUMPS

Novgorodskaya str. 1, block G
office 308, 127247, Moscow - Russia
info.russia@dwtgroup.com
Tel. +7 495 122 0035
Fax +7 495 122 0036



DAB PUMPS DE MÉXICO, S.A. DE C.V.

Av Amsterdam 101 Local 4
Col. Hipódromo Condesa,
Del. Cuauhtémoc CP 06170
Ciudad de México
Tel. +52 55 6719 0493



DAB PUMPEN DEUTSCHLAND GmbH

Tackweg 11
D - 47918 Tönisvorst - Germany
info.germany@dwtgroup.com
Tel. +49 2151 82136-0
Fax +49 2151 82136-36



DAB PUMPS INC.

3226 Benchmark Drive
Ladson, SC 29456 - USA
info.usa@dwtgroup.com
Tel. 1- 843-797-5002
Fax 1-843-797-3366



DAB PUMPS OCEANIA PTY LTD

426 South Gippsland Hwy,
Dandenong South VIC 3175 - Australia
info.oceania@dwtgroup.com
Tel. +61 1300 373 677